

冷凍式エアドライヤ

IDF/IDU Series

空気圧機器を水分から守る！

エアドライヤはコンプレッサから送られてくる
湿った圧縮空気の水分を取り除き、水分による空気圧機器の不具合を防止します。

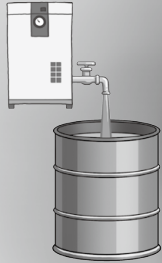

実際、圧縮空気にはこれだけの水分が含まれています！

113リットル = 1.8リットル × 約63本



(条件) ・コンプレッサ出力:75kW
・30℃相対湿度80%の空気を0.7MPaに圧縮
・8時間運転

標準入気タイプ IDF□E/F/D Series

● 高温環境に強い！

空冷中型タイプで業界トップクラスの
周囲温度45℃、入気温度65℃対応 (IDF60~90)

● 処理空気量 従来機種比最大**41%**アップ (IDF60~90)

型式	定格入口 条件	適用エア コンプレッサ(kW)	管接続 口径	ページ	
IDF1E	35℃ 0.7MPa	0.75	Rc3/8	P.42	
IDF2E		1.5			
IDF3E		2.2			
IDF4E		3.7	Rc1/2		
IDF6E		5.5	Rc3/4		
IDF8E		7.5			
IDF11E		11			
IDF15E1		15			
IDF60		22	R1		P.86
IDF60または IDF70		37	R1または R1 1/2		
IDF80	55	R2			
IDF80または IDF90	75				



IDF

● 大型シリーズ

● 高温環境に強い！

空冷大型タイプで業界トップクラスの
周囲温度45℃、入気温度60℃対応 (IDF100F~150F)

● 省エネ設計

排熱量25%削減により、周囲温度上昇の抑制(空冷仕様)、
放熱量の削減(水冷仕様) (IDF100F~150F)

型式	定格入口 条件	適用エア コンプレッサ(kW)	管接続口径	ページ
IDF100F	40℃ 0.7MPa	100	R2	P.47
IDF125F		125	65(2 1/2B)フランジ	
IDF150F		150	80(3B)フランジ	
IDF190D		190	100(4B)フランジ	
IDF240D		240		
IDF370D	35℃ 0.7MPa	370	150(6B)フランジ	P.52



空冷仕様

水冷仕様

IDF□F

IDF□D

海外規格対応ドライヤ(CE/UKCA対応およびUL対応)モデルは、
P.127~またはP.157~をご参照ください。

高温入気タイプ IDU□E Series

● 省エネ設計

アフターラ採用により、冷凍用圧縮機の負荷軽減
(消費電力 MAX50%減に相当)P.35-1参照
※IDU8E~75E

型式	定格入口 条件	適用エア コンプレッサ(kW)	管接続 口径	ページ
IDU3E	55℃ 0.7MPa	2.2	Rc3/8	P.55
IDU4E		3.7	Rc1/2	
IDU6E		5.5	Rc3/4	
IDU8E		7.5		
IDU11E		11		
IDU15E1		15	Rc1	P.58
IDU22E		22	R1	
IDU37E		37	R1 1/2	
IDU55E		55	R2	
IDU75E		75		



IDU□E

HAA
HAW
AT
IDF
IDU
IDF
IDF
IFS
IDFC
IDFA
IDFB
IDH
ID
IDG
IDK
AFF-D
AM□D
AFF
AM□
AMG
AFF
AM
AMD
AMH
AME
AMF
ZFC
SF
SFD
SFDA
LLB
AD□
GD

ドライヤの重要性

エアドライヤはコンプレッサから送られてくる湿った圧縮空気の水分を取り除き、水分による空気圧機器の不具合を防止します。



- グリース流れによるバルブ・アクチュエータの作動不良
- 水滴発生
- 配管内部の錆発生によるオートドレンのゴミ噛み

エアブロー・エアドライバの不調

水滴発生



ドレンの発生・二次側への流出

配管内部の錆発生による
オートドレンのゴミ噛み

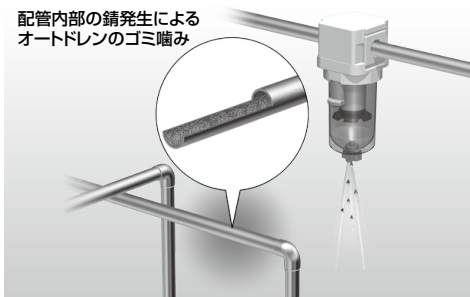

部品の故障・交換の頻発

グリース流れによるバルブ・アクチュエータの作動不良

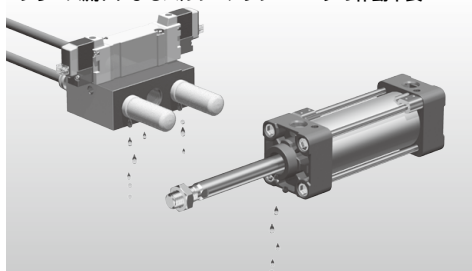

装置の停止

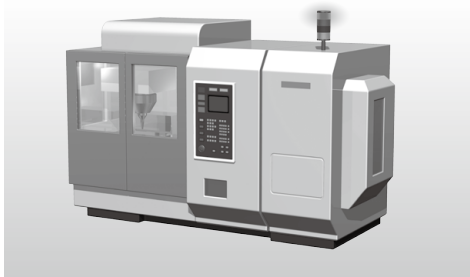

高温入気タイプ IDU8E~75E Series

省エネ設計

最大50%削減

アフタクーラ採用により、
冷凍用圧縮機の負荷軽減

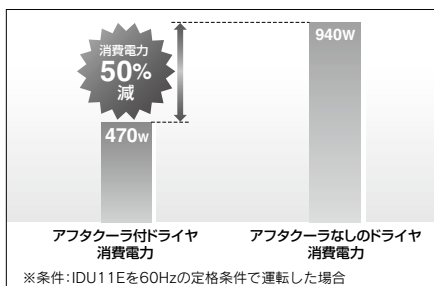

冷凍式エアドライヤ

IDF100F・125F・150F Series

耐高温環境(周囲温度45℃対応)・省エネ設計を実現!

●空冷仕様で周囲温度45℃対応

セカンドリヒータにより凝縮器の放熱を助けることで周囲温度45℃に対応可能

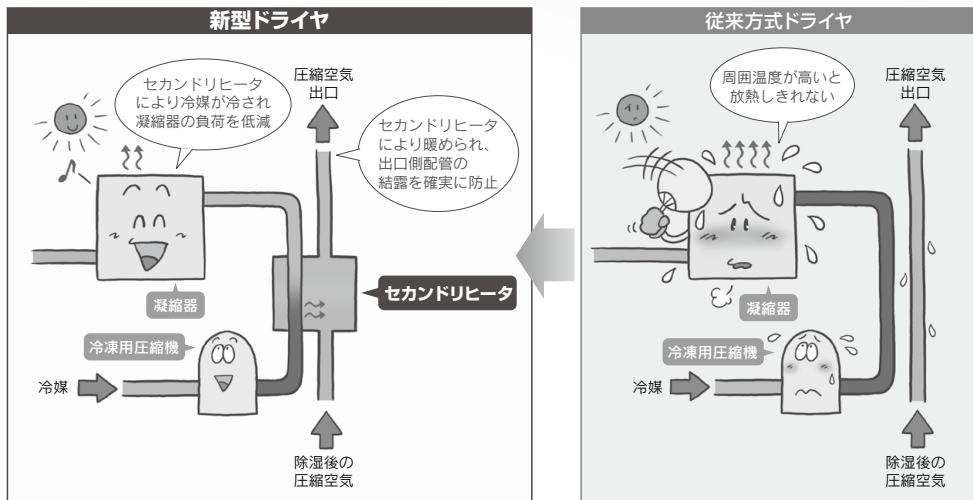

●省エネ設計：ドライヤ排熱量Max.25%削減

周囲温度上昇の抑制(空冷仕様)・放熱水量の削減(水冷仕様)!

セカンドリヒータにより凝縮器の負荷を低減させることで、ドライヤ排熱量をMax.25%削減(当社比)

●排熱量削減により空調機の小型化・省エネ運転が可能!

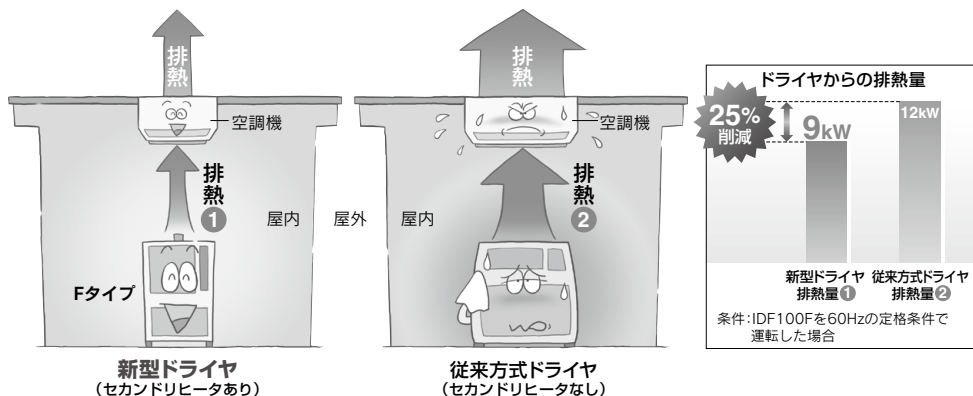

メンテナンス性

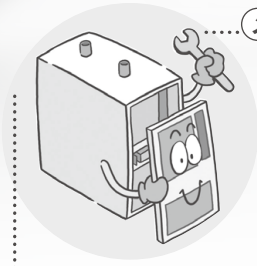

- ・防塵フィルタ標準装備。
- ・電装部品のチェックは前面からのアクセスのみ。

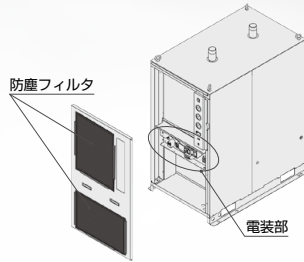

レイアウトの選択

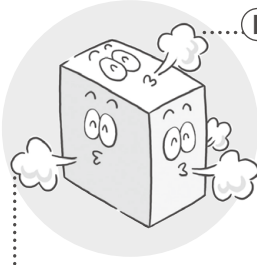

[空冷の場合]
 排気方向を
4方向から選択可能!!
 オートドレンのチューブも
 左右2方向から取出可能。

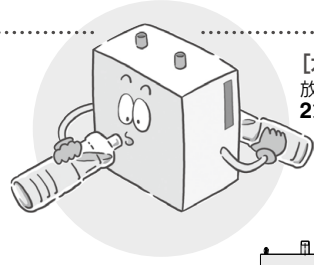

[水冷の場合]
 放熱水配管取出口を
2方向から選択可能!!

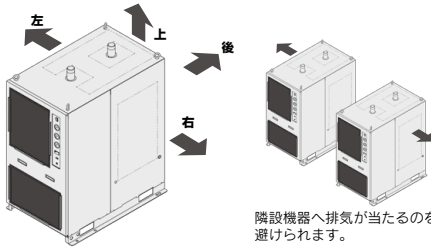

隣設機器へ排気が当たるのを避けられます。

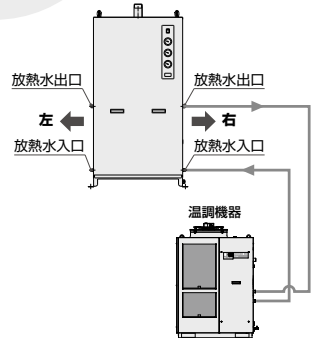

HRS100/150シリーズ

省スペース

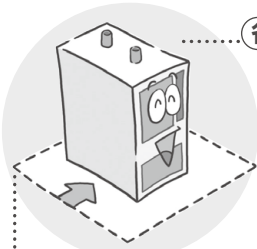

左右面の壁ピタ設置が可能! 注)
 設置スペース最大約**1.5m²**削減!!

注) 空冷の場合、排熱面は600mm以上
 あげてください。
 水冷の場合、放熱水を配管する面
 は600mm以上あげてください。
 ←→ 部すべて600mm以上

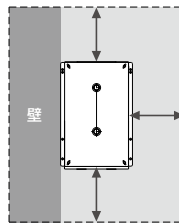

IDF100Fの設置スペース
 (左側面壁ピタ設置の例)

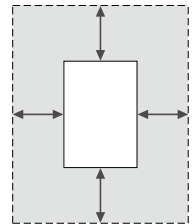

従来方式の設置スペース

- HAA
- HAW
- AT
- IDF
- IDU
- IDF
- IDF
- IFS
- IDFC
- IDFA
- IDFB
- IDH
- ID
- IDG
- IDK
- AFF-D
- AM□-D
- AFF
- AM□
- AMG
- AFF
- AM
- AMD
- AMH
- AME
- AMF
- ZFC
- SF
- SFD
- SFDA
- LLB
- AD□
- GD

Contents

標準入気タイプ IDF□E/F/Dシリーズ

定格入口空気温度:35,40℃

型式	定格入口条件	処理空気量 (m ³ /min[ANR])		適用エアコンプレッサ (kW)	使用冷媒	管接続口径	ページ	
		50Hz	60Hz					
	35℃ 0.7MPa	IDF1E	0.1	0.12	0.75	R134a (HFC)	Rc3/8	P.42~45
		IDF2E	0.2	0.235	1.5			
		IDF3E	0.32	0.37	2.2			
		IDF4E	0.52	0.57	3.7			
		IDF6E	0.75	0.82	5.5		Rc1/2	
		IDF8E	1.22	1.32	7.5			
		IDF11E	1.65	1.82	11			
		IDF15E1	2.8	3.1	15			
IDF60	5.6	6.5	22	R410A (HFC)	R1			
IDF60 または IDF70	5.6 または 8.0	6.5 または 9.1	37		R1または R1 1/2			
IDF80	11.6	13.6	55		R2			
IDF80 または IDF90	11.6 または 14.3	13.6 または 16.4	75					
	40℃ 0.7MPa	IDF100F	16.0	18.8	100	R407C (HFC)	65(2 1/2B) フランジ	P.47~54
		IDF125F	20.1	23.7	125			
		IDF150F	25.0	30.0	150			
		IDF190D	32.0	38.0	190			
		IDF240D	43.0	50.0	240			
	35℃ 0.7MPa	IDF370D	54.0	65.0	370		100(4B) フランジ	
							150(6B) フランジ	

大型シリーズ

高温入気タイプ IDU□Eシリーズ

定格入口空気温度:55℃

型式	定格入口条件	処理空気量 (m ³ /min[ANR])		適用エアコンプレッサ (kW)	使用冷媒	管接続口径	ページ		
		50Hz	60Hz						
	55℃ 0.7MPa	IDU3E	0.32	0.37	2.2	R134a (HFC)	Rc3/8	P.55~57	
		IDU4E	0.52	0.57	3.7		Rc1/2		
		IDU6E	0.75	0.82	5.5		Rc3/4		
		IDU8E	1.1	1.2	7.5				
		IDU11E	1.5	1.7	11				
		IDU15E1	2.6	2.8	15		R407C (HFC)		Rc1
		IDU22E	3.9	4.3	22				R1
		IDU37E	5.7	6.1	37	R1 1/2			
		IDU55E	8.4	9.8	55	R2			
		IDU75E	11.0	12.5	75				

海外規格対応ドライヤ(CE/UKCA対応およびUL対応)モデルは、P.127~またはP.157~をご参照ください。

オプション品

オプション内容	適用型式	型式表示 (末尾:オプション記号)	ページ	
圧縮空気冷却用	IDF1E~15E1	DF□E-□-A	P.61、62	
	IDF1E~15E1	IDF□E-□-C		
銅管防錆処理	IDF100F~150F	IDF□F-□-C		
	IDF190D~370D	IDF□D-□(-□)-C		
	IDU3E~15E1	IDU□E-□-C		
中国語銘板、中国語取扱説明書付	IDF1E~15E1	IDF□E-□-G		
	IDU3E~15E1	IDU□E-□-G		
中圧仕様(1.6MPaまで)	IDF6E~15E1	IDF□E-□-K		
	IDU3E~15E1	IDU□E-□-K		
	IDF100F~150F	IDF□F-□-K		
ヘビーデューティオートドレン付 ^{注1)} (中圧仕様対応可)	IDF4E~15E1	IDF□E-□-L		
	IDF370D	IDF370D-□-L		
	IDU3E~15E1	IDU□E-□-L		
モータ式オートドレン付 ^{注2)}	IDF4E~15E1	IDF□E-□-M	P.63	
	IDF190D, 240D	IDF□D-□(-□)-M		
	IDU3E~15E1	IDU□E-□-M		
金属銘板付	IDF100F~150F	IDF□F-□-P	P.63	
	IDF4E~15E1	IDF□E-□-R		
漏電ブレーカ付	IDF100F~150F	IDF□F-□-R	P.64	
	IDF190D~370D	IDF□D-3-R		
	IDU3E~15E1	IDU□E-□-R		
	IDF1E~15E1-10	IDF□E-10-S		
電源端子台接続	IDU3E~15E1-10	IDU□E-10-S	P.65	
	IDF4E~15E1	IDF□E-□-T		
運転、異常信号取出用端子台付 ^{注3)}	IDU3E~15E1	IDU□E-□-T		
	IDF100F~150F	IDF□F-□-V		
タイマー式電磁弁型オートドレン付 (中圧仕様対応可)	IDU3E~15E1	IDU□E-□-V		
	IDF100F~150F	IDF□F-□-W		
水冷仕様 ^{注2)}	IDF190D, 240D	IDF□D-3-W		P.66

注1) IDF100F~150F, 190D, 240Dは標準タイプがヘビーデューティオートドレン付、遠隔運転、停止および運転、異常信号取出用端子台付となります。

注2) IDF370Dは標準タイプがモータ式オートドレン付、水冷仕様となります。

注3) 旧ドライヤから切換える場合で、遠隔運転が必要な場合はオーダーメイド(IDF/U□E-□-X256)を選定ください。

なお、IDF100F~150F, 190D~370Dは標準タイプが遠隔運転、停止および運転、異常信号取出用端子台付となります。

別売付属品

名称	ページ
別置き形電源トランス	P.67~75
別置き形電源トランス一体用ベース	
防塵フィルタセット	
バイパス配管セット	
基礎ボルトセット	
配管アダプタ	
互換チャンネル	
互換配管セット	
互換バイパス配管セット	

IDF/IDU Series 型式の選定方法

エアドライヤの選定は、使用条件を考慮した補正空気量で行う必要があります。
以下の手順により選定を行ってください。

1 IDF or IDUの選択

ご使用の入口空気温度よりIDF or IDUを選択
 ・入口空気温度が5~50℃……IDF (IDF100F~150Fは60℃まで可)
 ・入口空気温度が50~80℃……IDU

2 補正係数の読み取り

ご使用条件の該当する補正係数(A~
 ⑩)を右表より読み取ってください。

IDFの場合の選定例

ご使用条件	データ記号	補正係数 ^{※1)}
入口空気温度	40℃ (A)	0.82
周囲温度	35℃ (B)	0.96
出口空気圧力露点	10℃ (C)	1
入口空気圧力	0.5MPa (D)	0.88
使用空気量	0.3m ³ /min	—
電源周波数	50Hz	—

注1) P.41の補正係数表より読みとった値
 注2) 出口空気圧力露点は、ご使用条件で変動します。
 特に出口空気圧力露点3℃、5℃で選定された場合、ご使用条件によっては、凍結防止等の保護機能が動作し、露点の上昇したり、安定しない場合があります。
 安定した低い露点が必要な場合は、メンブレンドライヤ(IDGシリーズ)やヒートレス式ドライヤ(IDシリーズ)をご検討ください。

IDUの場合の選定例

ご使用条件	データ記号	補正係数 ^{※1)}
入口空気温度	60℃ (A)	0.95
周囲温度	35℃ (B)	0.93
出口空気圧力露点	10℃ (C)	1
入口空気圧力	0.5MPa (D)	0.88
使用空気量	0.4m ³ /min	—
電源周波数	60Hz	—

注1) P.41の補正係数表より読みとった値
 注2) 出口空気圧力露点は、ご使用条件で変動します。
 特に出口空気圧力露点3℃、5℃で選定された場合、ご使用条件によっては、凍結防止等の保護機能が動作し、露点の上昇したり、安定しない場合があります。
 安定した低い露点が必要な場合は、メンブレンドライヤ(IDGシリーズ)やヒートレス式ドライヤ(IDシリーズ)をご検討ください。

3 係数の確認

補正係数=0.82×0.96×1×0.88=0.69
 係数の最大値は1.5になります。
 計算結果が1.5以上の場合、補正係数は1.5になります。

補正係数=0.95×0.93×1×0.88=0.78
 係数の最大値は1.5になります。
 計算結果が1.5以上の場合、補正係数は1.5になります。

4 補正空気量の算出

補正空気量を次の式より算出してくだ
 さい。

$$\text{補正空気量} = \text{使用空気量} \div (\text{補正係数(A)} \times \text{B} \times \text{C} \times \text{D})$$

$$\text{補正空気量} = 0.3\text{m}^3/\text{min} \div (0.82 \times 0.96 \times 1 \times 0.88) = 0.43\text{m}^3/\text{min}$$

$$\text{補正空気量} = 0.4\text{m}^3/\text{min} \div (0.95 \times 0.93 \times 1 \times 0.88) = 0.51\text{m}^3/\text{min}$$

5 機種選定

補正空気量を上回る処理空気量の機種を仕様表より選定してください。(処理空気流量はP.41のデータEを参照してください。)

補正空気流量が0.43m³/minより50Hz時の処理空気量が0.52m³/minであるIDF4Eが選定されます。

補正空気流量が0.51m³/minより60Hz時の処理空気量が0.57m³/minであるIDU4Eが選定されます。

6 オプション

P.61~66をご参照ください。

P.61~66をご参照ください。

7 型式の決定

P.42、46、47、52をご参照ください。

P.55、58をご参照ください。

8 別売付属品の選定

P.67~75をご参照ください。

補正係数

データ① 入口空気温度

IDFシリーズ

IDF1E~15E1

入口空気温度℃	補正係数
5~30	1.3
35	1
40	0.82
45	0.68
50	0.57

IDF190D~240D

入口空気温度℃	補正係数
5~30	1.35
35	1.25
40	1
45	0.8
50	0.6

IDF100F~150F

入口空気温度℃	補正係数
5~30	1.41
35	1.21
40	1
45	0.92
50	0.75
55	0.63
60	0.53

IDF370D

入口空気温度℃	補正係数
5~30	1.25
35	1.00
40	0.83
45	0.70
50	0.60

IDUシリーズ

IDU3E~IDU37E

入口空気温度℃	補正係数
5~45	1.15
50	1.07
55	1
60	0.95
65	0.9
70	0.86
75	0.82
80	0.79

IDU55E, 75E

入口空気温度℃	補正係数
5~45	1.21
50	1.10
55	1
60	0.87
65	0.76
70	0.74
75	0.72
80	0.70

データ② 周囲温度^{注)}

IDFシリーズ

IDF1E~15E1

周囲温度℃	補正係数
2~25	1.14
30	1.04
32	1
35	0.96
40	0.9

IDF100F~150F

周囲温度℃	補正係数
2~25	1.06
30	1.02
32	1
35	0.99
40	0.98
45	0.92

IDF190D~240D

周囲温度℃	補正係数
2~25	1.10
30	1.05
32	1
35	0.95
40	0.90

IDUシリーズ

IDU3E~IDU37E

周囲温度℃	補正係数
2~25	1.2
30	1.04
32	1
35	0.93
40	0.84

IDU55E, 75E

周囲温度℃	補正係数
2~25	1.25
30	1.11
32	1
35	0.90
40	0.63

注) 水冷の場合は2~45℃ともに補正係数=1としてください。

データ③ 出口空気圧力露点

IDFシリーズ

**IDF1E~15E1, IDU3E~IDU37E
190D~370D**

出口空気圧力露点℃	補正係数
3	0.55
5	0.7
10	1
15	1.3

IDF100F~150F IDU55E, 75E

出口空気圧力露点℃	補正係数
3	0.55
5	0.7
10	1
15	1.4

データ④ 入口空気圧力

IDFシリーズ

IDF1E~15E1

入口空気圧力MPa	補正係数
0.2	0.62
0.3	0.72
0.4	0.81
0.5	0.88
0.6	0.95
0.7	1
0.8	1.06
0.9	1.11
1~1.6	1.16

IDF100F~150F

入口空気圧力MPa	補正係数
0.2	0.84
0.3	0.87
0.4	0.9
0.5	0.93
0.6	0.96
0.7	1
0.8	1.03
0.9	1.06
1~1.6	1.09

IDF190D~370D

入口空気圧力MPa	補正係数
0.2	0.68
0.3	0.77
0.4	0.84
0.5	0.90
0.6	0.95
0.7	1
0.8	1.03
0.9	1.06
1.0	1.08

IDUシリーズ

IDU3E~37E

入口空気圧力MPa	補正係数
0.2	0.62
0.3	0.72
0.4	0.81
0.5	0.88
0.6	0.95
0.7	1
0.8	1.06
0.9	1.11
1~1.6	1.16

IDU55E, 75E

入口空気圧力MPa	補正係数
0.2	0.62
0.3	0.69
0.4	0.77
0.5	0.85
0.6	0.93
0.7	1
0.8	1.08
0.9	1.16
1~1.6	1.23

データ⑤ 処理空気量

IDFシリーズ

型式	IDF1E	IDF2E	IDF3E	IDF4E	IDF6E	IDF8E	IDF11E	IDF15E1
処理空気量 m ³ /min (ANR)	50Hz 0.10 60Hz 0.12	0.20 0.235	0.32 0.37	0.52 0.57	0.75 0.82	1.22 1.32	1.65 1.82	2.8 3.1

型式	IDF100F	IDF125F	IDF150F	IDF190D	IDF240D	IDF370D
処理空気量 m ³ /min (ANR)	50Hz 16.0 60Hz 18.8	20.1 23.7	25.0 30.0	32.0 38.0	43.0 50.0	54.0 65.0

注) オプション仕様A(圧縮空気冷却用)の場合は処理空気量が異なります。P.61をご参照ください。

IDUシリーズ

型式	IDU3E	IDU4E	IDU6E	IDU8E	IDU11E	IDU15E1	IDU22E	IDU37E	IDU55E	IDU75E
処理空気量 m ³ /min (ANR)	50Hz 0.32 60Hz 0.37	0.52 0.57	0.75 0.82	1.1 1.2	1.5 1.7	2.6 2.8	3.9 4.3	5.7 6.1	8.4 9.8	11.0 12.5

使用冷媒 R134a(HFC)

標準入気 **IDF□E Series**

1E,2E,3E,4E,6E,8E,11E,15E1

(最高入口空気温度:50℃ 最高周囲温度:40℃)

型式表示方法

IDF8E — **10** — 無記号

サイズ

記号	エアコンプレッササイズ ^{注)}
1E	0.75kW
2E	1.5kW
3E	2.2kW
4E	3.7kW
6E	5.5kW
8E	7.5kW
11E	11kW
15E1	15kW

注) 目安ですので、実際のコンプレッサ能力を照合ください。

電圧

記号	電圧	適用サイズ							
		1E	2E	3E	4E	6E	8E	11E	15E1
10	単相 AC100V(50Hz) AC100/110V(60Hz)	●	●	●	●	●	●	●	●
	単相 AC200V(50Hz) AC200/220V(60Hz)	—	—	●	●	●	●	●	●

オプション

記号 ^{注1)}	無記号	A	C	G	K	L	M	R	S	T
オプション内容	なし	圧縮空気冷却用	銅管防錆処理	中国語銘板 中国語取扱説明書付	中圧仕様 ^{注2)} (オートドレン用ケース: レベルゲージ付金属ケース)	ヘビータ テューティ オートドレン付 (中圧仕様対応可 ^{注2)})	モータ式 オートドレン付	漏電 ブレーカ付	電源端子台接続 (電圧記号10のみ) ^{注3)}	運転、異常信号 取出用 端子台付 ^{注4)}
サイズ										
1E	●	●	●	●	—	—	—	—	●	— ^{注5)}
2E	●	●	●	●	—	—	—	—	●	— ^{注5)}
3E	●	●	●	●	—	—	—	—	●	— ^{注5)}
4E	●	●	●	●	—	●	●	●	●	●
6E	●	●	●	●	●	●	●	●	●	●
8E	●	●	●	●	●	●	●	●	●	●
11E	●	●	●	●	●	●	●	●	●	●
15E1	●	●	●	●	●	●	●	●	●	●

注1) 複数のオプションの組合せはアルファベット順に表示してください。

ただし、以下の組合せはできません。

- ・ RとS(RにSの機能も含まれるため)
- ・ SとT(TにSの機能も含まれるため)
- ・ KとLとM(共にオートドレンで1個しか取付けられないため)

注2) 中圧仕様は1.6MPaまで使用可能です。

注3) 電圧記号20(AC200V)は標準で端子台接続です。S仕様の指定は必要ありません。

電圧記号10(AC100V)の標準はプラグ付電源コード仕様になっています。

注4) 旧ドライヤからの更新を検討されているお客様

旧ドライヤから切換える場合で、遠隔運転が必要な場合は
オーダーメイド(IDF□E-□-X256)を選定ください。

注5) 運転、異常信号取出用端子台付が必要な場合はオーダーメイド(IDF□E-□-X128)を選定ください。

注6) オプション仕様の詳細につきましては、P.61~65をご参照ください。

標準仕様

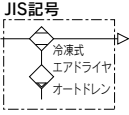

仕様	型式	標準入気								
		IDF1E	IDF2E	IDF3E	IDF4E	IDF6E	IDF8E	IDF11E	IDF15E1	
使用流体		圧縮空気								
入口空気温度	℃	5~50								
入口空気圧力	MPa	0.15~1.0 ^{注9)}								
周囲温度(湿度)	℃	2~40(相対湿度 85%以下)								
処理空気量 m ³ /min	標準状態 (ANR) ^{注1)}	50Hz	0.10	0.20	0.32	0.52	0.75	1.22	1.65	2.8
	60Hz	0.12	0.235	0.37	0.57	0.82	1.32	1.82	3.1	
	空気圧縮機 吸込状態 ^{注2)}	50Hz	0.11	0.21	0.34	0.55	0.8	1.3	1.75	3.0
	60Hz	0.13	0.25	0.39	0.61	0.87	1.4	1.93	3.3	
入口空気圧力	MPa	0.7								
入口空気温度	℃	35								
周囲温度	℃	32								
出口空気圧力露点	℃	10								
電源電圧(周波数) ^{注5)}		単相AC100V(50Hz), AC100/110V(60Hz) ^{注5)} 単相AC200V(50Hz), AC200/220V(60Hz)								
消費電力 ^{注6)} W	単相100V	180/202	180/202	180/202	180/202	180/202	208/236	385/440	420/480	
	50/60Hz	単相200V								
運転電流 ^{注6)} A	単相100V	2.4/2.5	2.4/2.5	2.4/2.5	2.4/2.5	2.4/2.5	3.0/3.1	5.7/5.7	4.3/4.6	
	50/60Hz	単相200V	—	—	1.2/1.3	1.2/1.3	1.2/1.3	1.5/1.5	3.4/3.0	3.4/3.1
適用漏電ブレーカ容量 ^{注7)} (感度電流30mA)	A	10(AC100V), 5(AC200V)								
凝縮器		空冷式								
冷媒		R134a(HFC)								
冷媒封入量	kg	0.07	0.115	0.15	0.18	0.20	0.25	0.26	0.35	
オートドレン		フロートタイプ (ノーマルオープン)		フロートタイプ (ノーマルオープン)						
接続配管口径		Rc3/8		Rc1/2	Rc3/4		Rc1			
質量	kg	16	17	18	22	23	27	28	46	
適用エアコンプレッサ出力(目安) スクリュータイプの場合	kW	0.75	1.5	2.2	3.7	5.5	7.5	11	15	

- 注1) 標準状態(ANR) [20℃大気圧、相対湿度65%]時の処理空気量を示す。
 注2) 空気圧縮機吸込状態 [32℃大気圧、相対湿度75%]に換算した時の処理空気量を示す。
 注3) 使用範囲は、定格の処理空気量での使用を保証するものではありません。
 注4) 使用条件が定格と異なる場合は、型式の選定方法(P.40、41)によって型式を選定してください。
 注5) 電源電圧の指定は型式表示方法(P.42)をご参照ください。
 注6) 定格時の参考値で保証値ではありません。サーマルの設定値等には使用しないでください。
 注7) オプションR以外の製品は漏電ブレーカを装備していません。漏電ブレーカを別途購入してください。

交換部品

型式	IDF1E	IDF2E	IDF3E	IDF4E	IDF6E	IDF8E	IDF11E	IDF15E1
オートドレン	AD37-A	AD38-A		AD48-A		AD48		
交換部品番 ^{注8)}	旧型 AD37	AD38						

- 注8) ボディ部を除いたオートドレン(ケースアSEMBリ)のみの交換部品番です。ボディ部は交換できません。尚、オートドレンは2019年3月に新型へ変更しました。新旧の取付互換はありません。詳細につきましてはP.76をご参照ください。
 注9) オプションKまたはオプションLを選択していただくことで、1.6MPaまで使用可能となります。

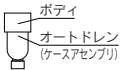

構造原理図(空気・冷媒回路図)

エアドライヤに入ってきた湿った熱い空気は、クーラ(熱交換器)で冷却されます。この時凝縮された水分はドレンセパレータ(オートドレン)で空気から分離され自動的に排出されます。水分が分離された冷たい空気はリヒータ(熱交換器)により加熱され乾燥した空気となって出口側に供給されます。

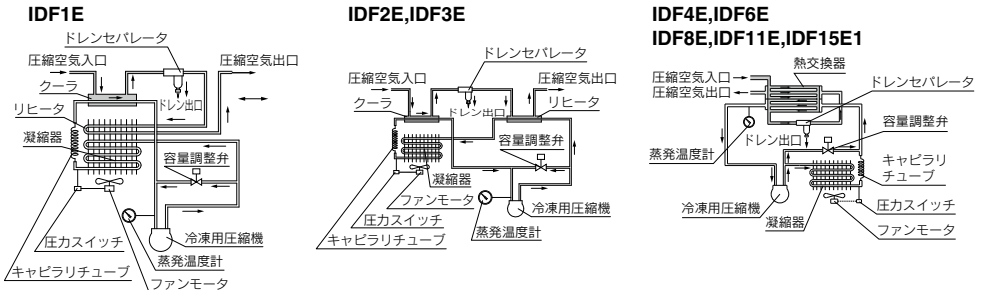

HAA
HAW
AT
IDF
IDU
IDF
IFS
IDFC
IDFA
IDFB
IDH
ID
IDG
IDK
AFF-D
AM□D
AFF
AM□
AMG
AFF
AM
AMD
AMH
AME
AMF
ZFC
SF
SFD
SFDA
LLB
AD□
GD

外形寸法図

IDF1E~IDF3E

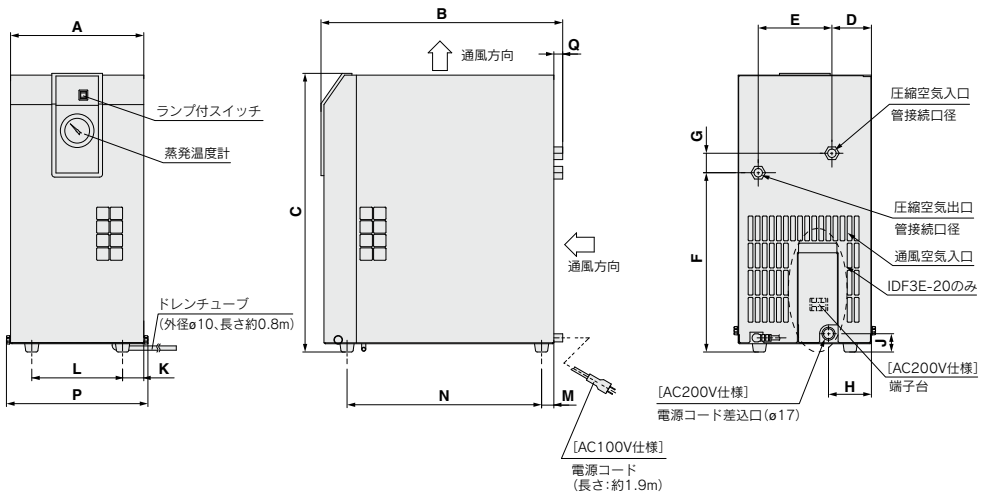

IDF4E~IDF11E

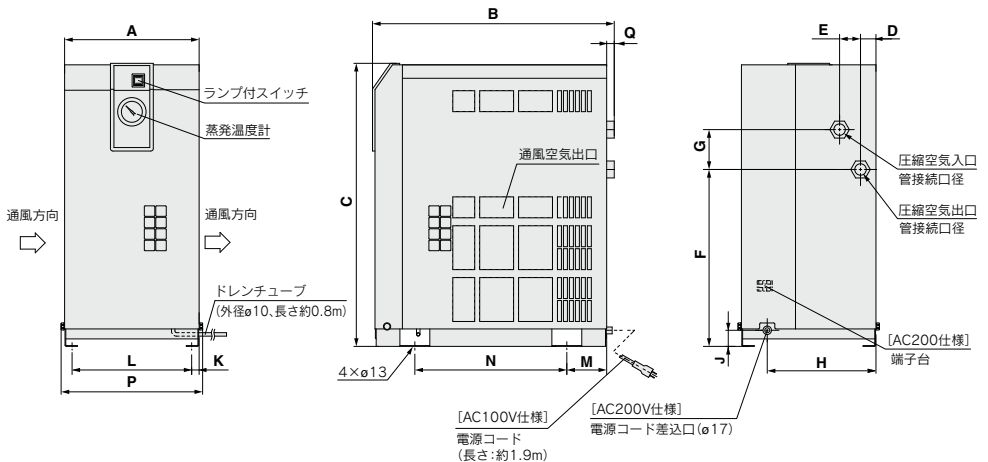

寸法表

型式	管接続口径	A	B	C	D	E	F	G	H	J	K	L	M	N	P	Q	
IDF1E	Rc3/8	226	410	413	69	101	270	32	—	—	38	150	21	330	240	15	
IDF2E				51	125	232	138	—	—	—	—	—	—	24			327
IDF3E				67	304	33	73	31	36	154	21	330					
IDF4E	Rc1/2	270	453	498	31	42	283	80	230	32	15	240	80	275	284	13	
IDF6E			455											355		300	300
IDF8E	Rc3/4	270	485	568	31	42	283	80	230	32	15	240	80	300	284	15	
IDF11E														300		15	

外形寸法図

IDF15E1

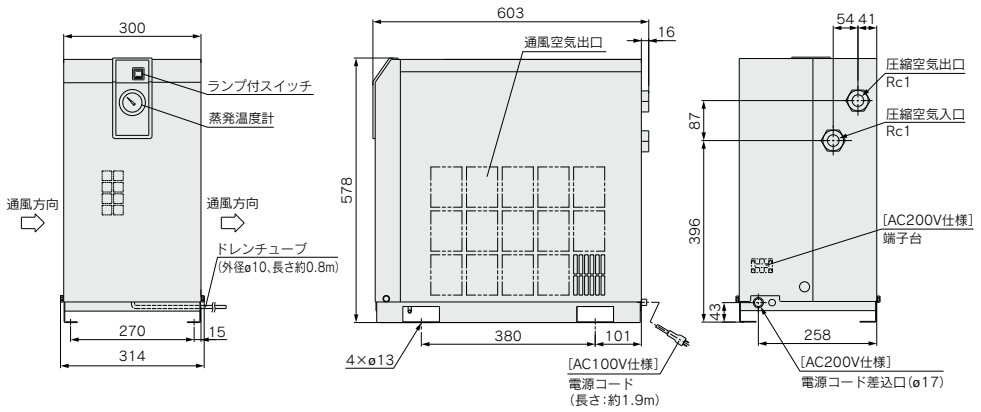

HAA
HAW
AT
IDF
IDU
IDF
IDF□IFS
IDFC
IDFA
IDFB
IDH
ID
IDG
IDK
AFF-D
AM□-D
AFF
AM□
AMG
AFF
AM
AMD
AMH
AME
AMF
ZFC
SF
SFD
SFDA
LLB
AD□
GD

使用冷媒 R407C (HFC)

標準入気 **IDF□E Series**

22E, 37E, 55E, 75E

(入口空気温度: 35°C (22E, 37E)、40°C (55E, 75E) 出口空気圧力露点: 10°C)

IDF22E~75Eシリーズは、生産を終了しました。

生産終了品

IDF22E

IDF37E

IDF55E

IDF75E

新タイプ
P.81

IDF60

IDF60
または
IDF70

IDF80

IDF80
または
IDF90

高温環境に対応!

周囲温度 : 最大45°C

入口空気温度 : 最大65°C

CE UK
CA
(単相仕様のみ)

処理空気流量 ※IDF90-20、露点10°C、60Hz

16.4m³/min (従来機種比 24%アップ)



使用冷媒 R407C(HFC)

IDF100F・125F・150F Series

適用コンプレッササイズ: 100kW, 125kW, 150kW
(最高入口空気温度: 60℃ 最高周囲温度: 45℃)

型式表示方法

空冷仕様

IDF 100F - 30 -

無記号	無記号
C	1
G	2
K	3
P	
R	
V	

サイズ

サイズ	エアコンプレッササイズ ^{注1)}
100F	100kW
125F	125kW
150F	150kW

注) 目安ですので、実際のコンプレッサ能力を照合ください。

電圧

記号	電圧
30	三相 AC200V(50Hz) AC200/220V(60Hz)

オプション

記号 ^{注1)}	内容
無記号	なし
C	銅管防錆処理
G	中国語銘板、中国語取扱説明書付
K	中圧仕様(1.6MPaまで)
P	金属銘板付
R	漏電ブレーカ付
V	タイマー式電磁弁型オートドレン付

注1) 複数のオプションの組合せはアルファベットの順に表示してください。

注2) 遠隔運転、停止および運転、異常信号取出口端子は標準装備されています。

注3) オプション仕様の詳細につきましては、P.61~66をご参照ください。

排熱方向指定記号

記号	内容
無記号	背面から排熱
1	右側面から排熱 ^{注)}
2	左側面から排熱 ^{注)}
3	上面から排熱 ^{注)}

注) 1と2と3の組合せはできません。(排熱面を指定できるのは1面のみです)

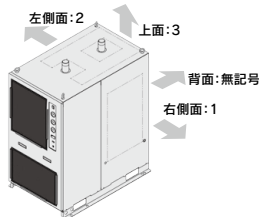

水冷仕様

IDF 100F - 30 -

無記号	無記号
C	4
G	5
K	
P	
R	
V	

サイズ

サイズ	エアコンプレッササイズ ^{注1)}
100F	100kW
125F	125kW
150F	150kW

注) 目安ですので、実際のコンプレッサ能力を照合ください。

電圧

記号	電圧
30	三相 AC200V(50Hz) AC200/220V(60Hz)

オプション

記号 ^{注1)}	内容
無記号	なし
C	銅管防錆処理
G	中国語銘板、中国語取扱説明書付
K	中圧仕様(1.6MPaまで)
P	金属銘板付
R	漏電ブレーカ付
V	タイマー式電磁弁型オートドレン付

注1) 複数のオプションの組合せはアルファベットの順に表示してください。

注2) 遠隔運転、停止および運転、異常信号取出口端子は標準装備されています。

注3) オプション仕様の詳細につきましては、P.61~66をご参照ください。

配管方向指定記号

記号	内容
4	放熱水配管方向: 右側面 ^{注)}
5	放熱水配管方向: 左側面 ^{注)}

注) 4と5の組合せはできません。(配管方向を指定できるのは1面のみです)

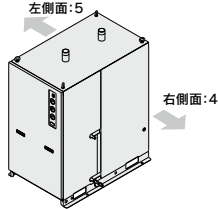

冷却方式

記号	冷却方式
W	水冷コンデンサ仕様

HAA
HAW

AT

IDF
IDU

IDF

IDF
IFS

IDFC

IDFA

IDFB

IDH

ID

IDG

IDK

AFF-D
AM□

AFF
AM□

AMG

AFF

AM

AMD

AMH

AME

AMF

ZFC

SF

SFD

SFDA

LLB

AD□

GD

IDF100F・125F・150F Series

標準仕様:空冷仕様



項目	型式	IDF100F-30	IDF125F-30	IDF150F-30
注3) 使用流体		圧縮空気		
使用範囲				
入口空気温度	℃	5~60		
入口空気圧力	MPa	0.15~1.0 ^{注9)}		
周囲温度(湿度)	℃	2~45(相対湿度85%以下)		
定格注4)	標準状態(ANR) ^{注1)}	50Hz	16	20.1
		60Hz	18.8	23.7
	空気圧縮機吸込状態 ^{注2)}	50Hz	17	21
		60Hz	20	25
入口空気圧力	MPa	0.7		
入口空気温度	℃	40		
周囲温度	℃	32		
出口空気圧力露点	℃	10		
凝縮器からの排熱量(50/60Hz)	kW	8.0/9.0	10.0/11.5	12.0/15.0
ドライヤ出口空気温度	℃	37		
電源電圧(周波数)		三相 AC200V(50Hz)/AC200, 220V(60Hz)		
電気仕様	消費電力 ^{注5)} (50/60Hz)	kW	2.9/3.5	4.0/4.7
	運転電流 ^{注5)} (50/60Hz)	A	10.5/11.5	15.4/15.6
	適用漏電ブレーカ容量 ^{注6)} (感度電流30mA)	A	30	
冷媒		R407C(HFC)		
冷媒封入量	kg	1.1	1.6	1.98
オートドレン		ヘビーデューティオートドレン(ノーマルオープン)		
接続配管口径		R2	JISフランジ65A 10K	JISフランジ80A 10K
質量	kg	245	270	350
適用エアコンプレッサ出力(目安) スクリュータイプの場合	kW	100	125	150

- 注1) 標準状態(ANR) [20℃、大気圧、相対湿度65%] 時の処理空気量を示す。
 注2) 空気圧縮機吸込状態 [32℃、大気圧、相対湿度75%] に換算した時の処理空気量を示す。
 注3) 使用範囲は、定格の処理空気量での使用を保証するものではありません。
 注4) 使用条件が定格と異なる場合は、型式の選定方法(P.40、41)によって型式を選定してください。
 注5) 定格時の参考値で、保証値ではありません。サマルの設定値等には使用しないでください。
 注6) オプションR以外の製品は漏電ブレーカを装備していません。
 漏電ブレーカを別途購入してください。

交換部品

エアドライヤ型式	IDF100F	IDF125F	IDF150F
ヘビーデューティオートドレン交換部品番 ^{注7)}	ADH-E400		
凝縮器用防塵フィルタセット	IDF-FL219	IDF-FL220	

- 注7) ハウジング部を除いた排気機構部の交換キットのみの品番です。
 注8) 遠隔運転、停止および運転、異常信号取出口用端子は標準装備されています。
 注9) オプションKを選択していただくことで、1.6MPaまで使用可能となります。

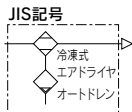
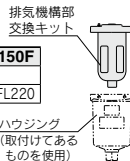

構造原理図(空気・冷媒回路図)

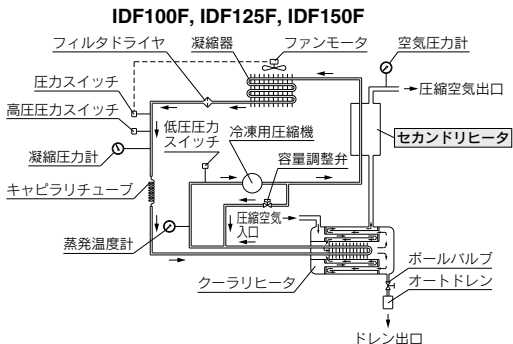

エアドライヤに入ってきた湿った熱い空気は、クーラリヒータ(熱交換器)で冷却されます。この時凝縮分離された水分はオートドレンで自動的に排出されます。水分が分離された空気はクーラリヒータ内のリヒータ(熱交換器)とセカンドリヒータにより2段階に加熱され、乾燥した暖かい空気となって出口側に供給されます。

セカンドリヒータについて

ドレンを除去した圧縮空気と、冷凍用圧縮機で圧縮した冷媒が熱交換することで、下記のような効果をもたらします。

- ① 出口空気温度が上昇し、出口側配管の結露を確実に防止
- ② 凝縮器からの排熱量を低減
- ③ 凝縮器からの排熱量を低減することによって、ドライヤの省エネ運転

標準仕様:水冷仕様

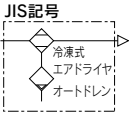

項目	型式	IDF100F-30-W	IDF125F-30-W	IDF150F-30-W
使用流体		圧縮空気		
入口空気温度	℃	5~60		
入口空気圧力	MPa	0.15~1.0 ^{注1)}		
周囲温度(湿度)	℃	2~45(相対湿度85%以下)		
処理空気量 m ³ /min	標準状態(ANR) ^{注1)}	50Hz	16	20.1
		60Hz	18.8	23.7
	空気圧縮機	50Hz	17	21
	吸込状態 ^{注2)}	60Hz	20	25
入口空気圧力	MPa	0.7		
入口空気温度	℃	40		
周囲温度	℃	32		
出口空気圧力露点	℃	10		
ドライヤ出口空気温度	℃	37		
放熱水流量 ^{注4)} (50/60Hz)	m ³ /h	1.29/1.56	1.74/1.98	2.16/2.52
放熱水入口温度	℃	32		
放熱水圧力降下 ^{注5)} (50/60Hz)	MPa	0.07/0.1		
クーリングタワー能力 ^{注6)}	kW(RT)	9(2)	11.5(2.5)	14.5(3.2)
推奨するチラーの型式 ^{注6)}	(SMC製)	HRS100-A-20	HRS150-A-20	
電源電圧(周波数)		三相 AC200V(50Hz)/AC200, 220V(60Hz)		
消費電力 ^{注7)} (50/60Hz)	kW	2.4/2.8	2.4/2.8	2.8/3.3
運転電流 ^{注7)} (50/60Hz)	A	8.5/9.0	8.5/9.0	10.2/11.5
放熱水圧力範囲	MPa	0.2~0.98		
必要放熱水流量(50/60Hz)	m ³ /h	1.29/1.56	1.74/1.98	2.16/2.52
放熱水入口温度範囲	℃	5~40		
放熱水接続口径		R1/2		R3/4
放熱水量調節装置		圧力式制水弁		
凝縮器		プレート式		
適用漏電ブレーカ容量 ^{注8)} (感度電流30mA)	A	20	30	
冷媒		R407C(HFC)		
冷媒封入量	kg	0.9	1.2	1.5
オートドレン		ヘビードューティオートドレン(ノーマルオープン)		
接続配管口径		R2	JISフランジ65A 10K	JISフランジ80A 10K
質量	kg	226	250	322
適用エアコンプレッサ出力(目安) スクエアタイプの場合	kW	100	125	150

- 注1) 標準状態(ANR)[20℃、大気圧、相対湿度65%]時の処理空気量を示す。
 注2) 空気圧縮機吸込状態[32℃、大気圧、相対湿度75%]に換算した時の処理空気量を示す。
 注3) 使用範囲は、定格の処理空気量での使用を保証するものではありません。
 使用条件が定格と異なる場合は、型式の選定方法(P.40, 41)によって、型式を選定してください。
 注4) 定格時、放熱水入口温度:32℃、出口温度37℃(Δt=5℃)の条件を満足する放熱水流量。
 注5) 定格時、放熱水流量:定格流量、放熱水入口圧力:0.2MPaの条件での値。
 注6) 定格時の値(1RT=4.535kW)
 注7) 定格時の参考値で、保証値ではありません。サマールの設定値等には使用しないでください。
 注8) オプションR以外の製品は漏電ブレーカを装備していません。
 漏電ブレーカを別途購入してください。

交換部品

エアドライヤ型式	IDF100F-W	IDF125F-W	IDF150F-W
ヘビードューティオートドレン交換部品番 ^{注9)}	ADH-E400		
放熱水配管用ストレーナ	IDF-S0406	IDF-S0418	

- 注9) ハウジング部を除いた排気機構部の交換キットのみの品番です。
 注10) 遠隔運転、停止および運転、異常信号取出用端子は標準装備されています。(取付けてある注11) オプションRを選択していただくことで、1.6MPaまで使用可能となります。(もを使用)

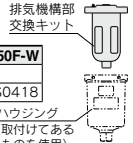

構造原理図(空気・冷媒回路図)

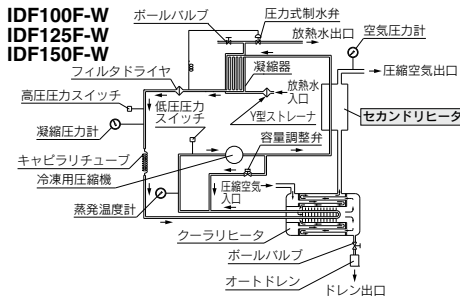

エアドライヤに入ってきた湿った熱い空気は、クーラリヒータ(熱交換器)で冷却されます。この時凝縮分離された水分はオートドレンで自動的に排出されます。水分が分離された空気はクーラリヒータ内のリヒータ(熱交換器)とセカンドリヒータにより2段階に加熱され、乾燥した暖かい空気となって出口側に供給されます。

セカンドリヒータについて

ドレンを除去した圧縮空気と、冷凍用圧縮機で圧縮した冷媒が熱交換することで、下記のような効果をもたらします。

- ① 出口空気温度が上昇し、出口側配管の結露を確実に防止
- ② 凝縮器からの排熱量を低減
- ③ 凝縮器からの排熱量を低減することによって、ドライヤの省エネ運転

HAA
HAW
AT
IDF
IDU
IDF
IDF
IFS
IDFC
IDFA
IDFB
IDH
ID
IDG
IDK
AFF-D
AM-D
AFF
AM
AMD
AMH
AME
AMF
ZFC
SF
SFD
SFDA
LLB
AD
GD

IDF100F-125F-150F Series

外形寸法図

IDF100F : 空冷仕様

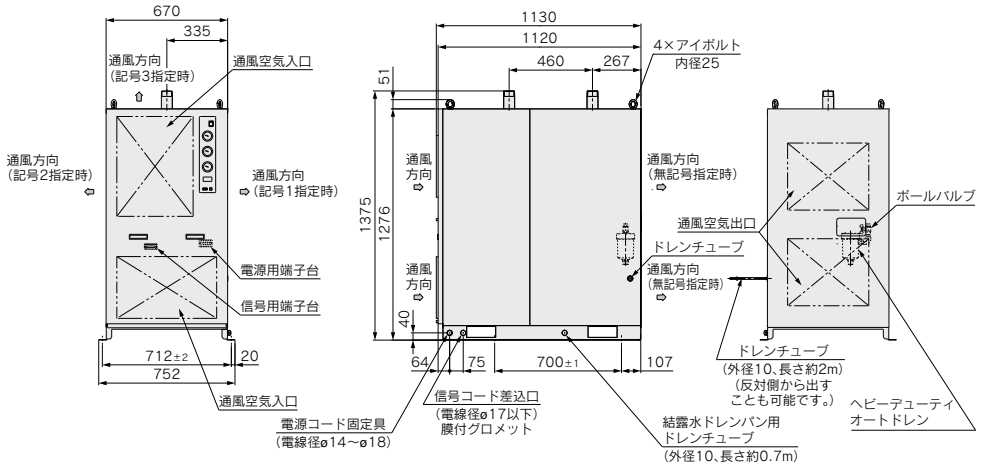

IDF100F-W : 水冷仕様

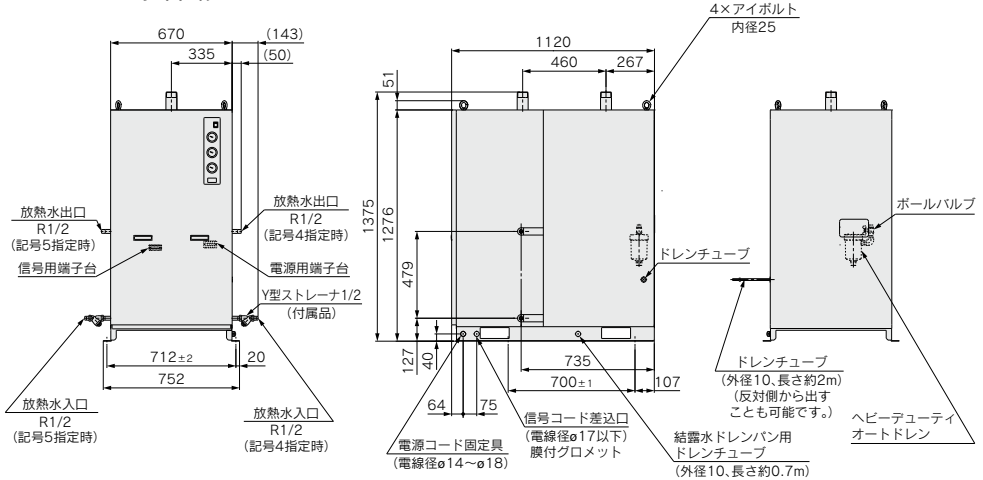

上面図 (空冷・水冷共通)

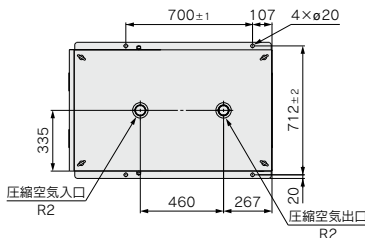
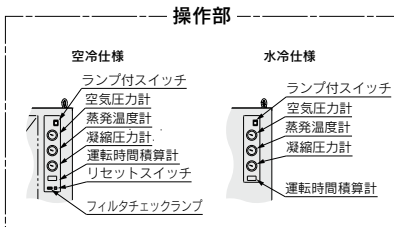

外形寸法図

IDF125F, 150F : 空冷仕様

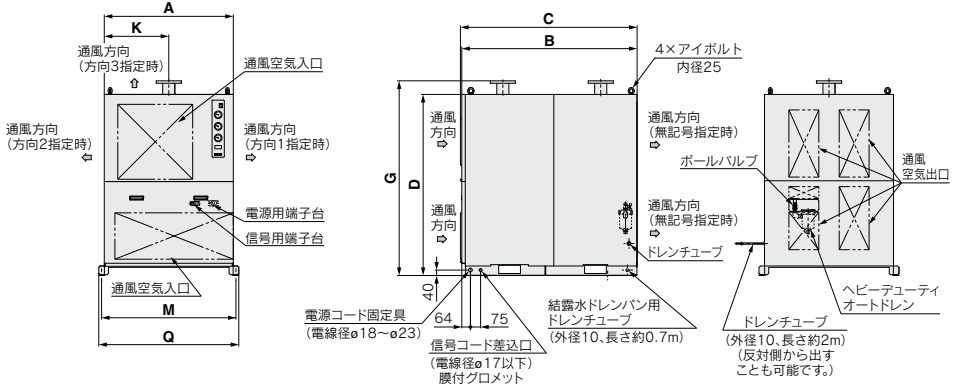

IDF125F-W, 150F-W : 水冷仕様

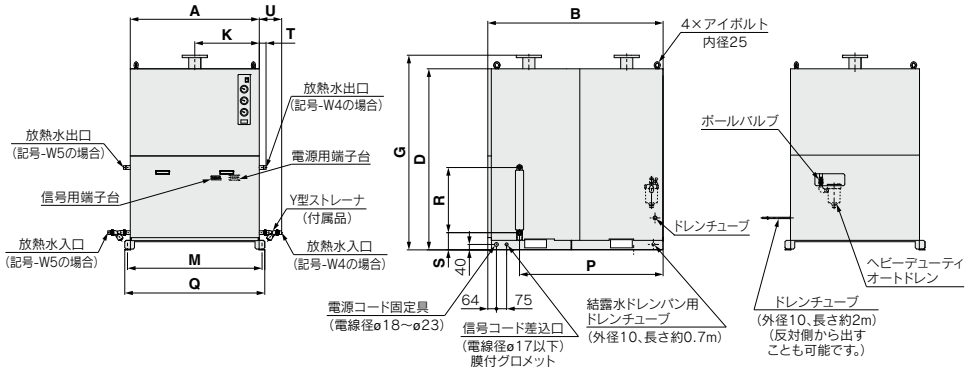

操作部

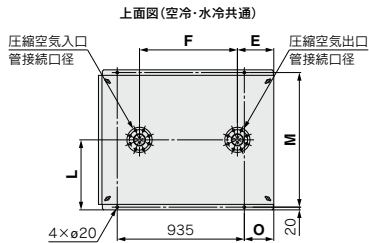
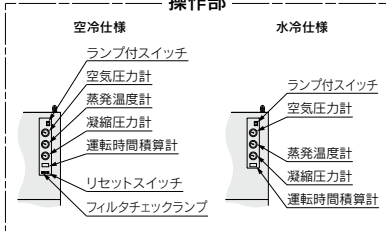

寸法表

型式	管接続口径	A	B	C	D	E	F	G	K	L	M	O	P	Q	R	S	T	U	放水水 入口、出口
IDF125F	JISフランジ 65A 10K	700	1120	1130	1276	267	655	1375	350	376	712	78	—	752	—	—	—	—	—
IDF125F-W	JISフランジ 65A 10K	700	1120	1120	1276	267	655	1375	350	376	712	78	885	752	479	127	36	129	R1/2
IDF150F	JISフランジ 80A 10K	950	1290	1300	1332	268	720	1432	475	515	990	217	—	1030	—	—	—	—	—
IDF150F-W	JISフランジ 80A 10K	950	1290	1290	1332	268	720	1432	475	515	990	217	1056	1030	479	127	50	165	R3/4

HAA
HAW
AT
IDF
IDU
IDF
IFS
IDFC
IDFA
IDFB
IDH
ID
IDG
IDK
AFF-D
AM
AFF
AM
AMG
AFF
AM
AMD
AMH
AME
AMF
ZFC
SF
SFD
SFDA
LLB
AD
GD

使用冷媒 R407C (HFC)

標準入気 **IDF□D Series**

190D, 240D, 370D

(入口空気温度: 40°C (190D, 240D)、35°C (370D) 出口空気圧力露点: 10°C)

型式表示方法

使用冷媒R407C

IDF190D~IDF370D

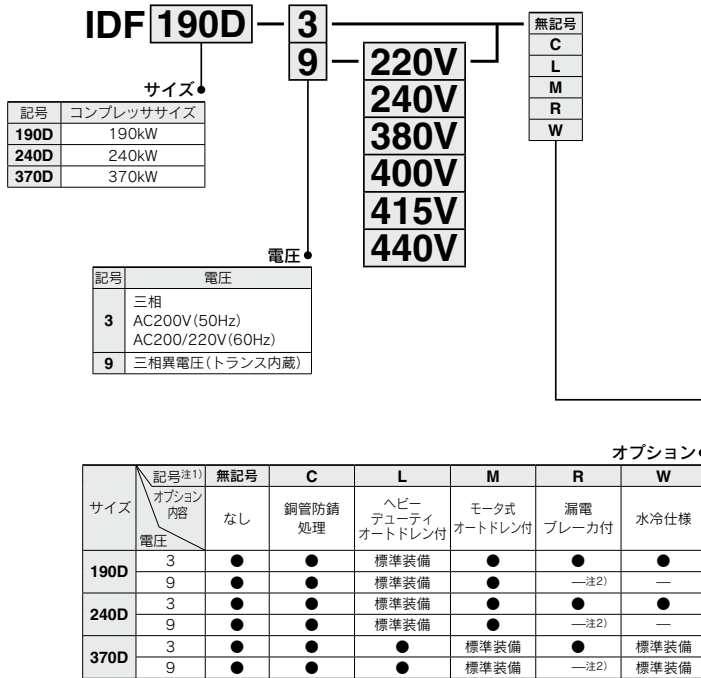

注1) 複数のオプションの組合せはアルファベット順に表示してください。

注2) 一次側電圧に適用した漏電ブレーカを別途購入願います。

注3) オプション仕様の詳細につきましては、P.61~66をご参照ください。

注4) 標準タイプ(無記号)が遠隔運転、停止および運転、異常信号取出用端子台付となります。

標準仕様

仕様	型式	標準入気			
		IDF190D	IDF240D	IDF370D	
使用流体		圧縮空気			
入口空気温度	°C	5~50			
入口空気圧力	MPa	0.15~0.97			
周囲温度(湿度)	°C	2~40(相対湿度85%以下)		2~43(相対湿度85%以下)	
処理空気量 m ³ /min	標準状態 (ANR) ^{注1)}	50Hz	32	43	54
	60Hz		38	50	65
	空気圧縮機 吸込状態 ^{注2)}	50Hz	34	46	57
	60Hz		40	53	69
入口空気圧力	MPa		0.7		
入口空気温度	°C		40		35
周囲温度	°C		32		—
出口空気圧力露点	°C		10		
電源電圧(周波数) ^{注5)}		三相AC200V(50Hz), AC200/220V(60Hz)		三相AC200V (50/60Hz)	
消費電力 ^{注6)} kW	三相200V 50/60Hz	4.9	6.3	11.6	
		5.9	7.6	11.6	
運転電流 ^{注6)} A	三相200V 50/60Hz	19.5	26.1	36.5	
		20.1	26.4	36.5	
適用漏電ブレーカ容量 (感度電流30mA)	A	50			
凝縮器		空冷式		水冷式	
エアリヒータ・エアクーラ		第二種压力容器			
冷媒		R407C(HFC)			
冷媒封入量	kg	2.48	4.5	11.0	
オートドレン		ADH4000-04		ADM200-042-8	
接続配管口径 ^{注8)}		80(3B)フランジ	100(4B)フランジ	150(6B)フランジ	
質量	kg	450	660	1100	
適用エアコンプレッサ出力(目安) スクュータイプの場合	kW	190	240	370	

- 注1) 標準状態(ANR) [20°C大気圧、相対湿度65%]時の処理空気量を示す。
 注2) 空気圧縮機吸込状態 [32°C大気圧、相対湿度75%]に換算した時の処理空気量を示す。
 注3) 使用範囲は、定格の処理空気量での使用を保証するものではありません。
 注4) 使用条件が定格と異なる場合は、型式の選定方法(P.40、41)によって型式を選定してください。
 注5) 電源電圧の指定は型式表示方法(P.52)をご参照ください。
 注6) 定格時の参考値は保証値ではありません。サーマルの設定値等には使用しないでください。
 注7) オプションR以外の製品は漏電ブレーカを装備していません。漏電ブレーカを別途購入してください。
 注8) フランジはJIS 10K FFを使用しています。

構造原理図(空気・冷媒回路図)

IDF190D
IDF240D

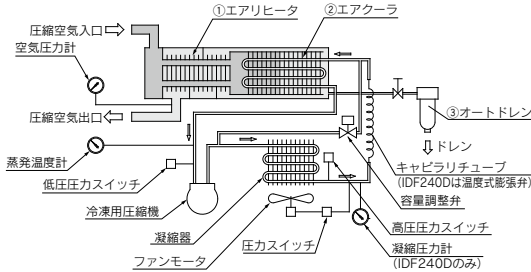

IDF370D

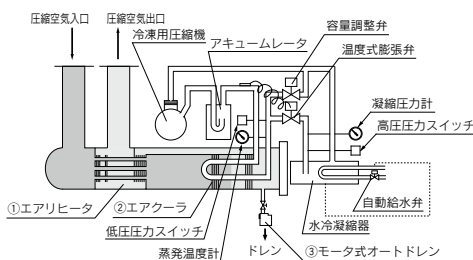

水冷仕様(IDF370D)

凝縮器型式	シェルアンドチューブ式
冷却水量 ^{注1)}	6m ³ /h
クーリングタワー能力 ^{注2)}	10RT
水量調整装置	圧力式自動給水弁
水側接続口径	1 1/4ユニオン

- 注1) 冷却水入口温度32°Cで定格負荷時の値
 注2) 1RT=4.535kWで計算した値

モータ式オートドレン

型式	作動サイクル
IDF370D	1分間に4回 8秒間/分
電源	AC200V 50/60Hz
消費電力	4W

JIS記号

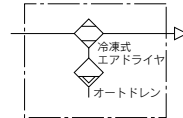

エアコンプレッサからの湿った熱い空気はエアリヒータ①にて、除湿された冷たい空気によって予冷されさらに、エアクーラ②でフロンガスの蒸発熱により所定温度に冷却されます。この時、凝縮して発生したオイルミストや水分はオートドレン③により自動的に排出されます。冷却除湿された空気は再びエアリヒータ①に戻り、ここで流入してくる熱い空気と熱交換を行い、配管系統で発汗作用のない乾燥した暖かい空気として供給されます。

IDF□D Series

外形寸法図

IDF190D, IDF240D

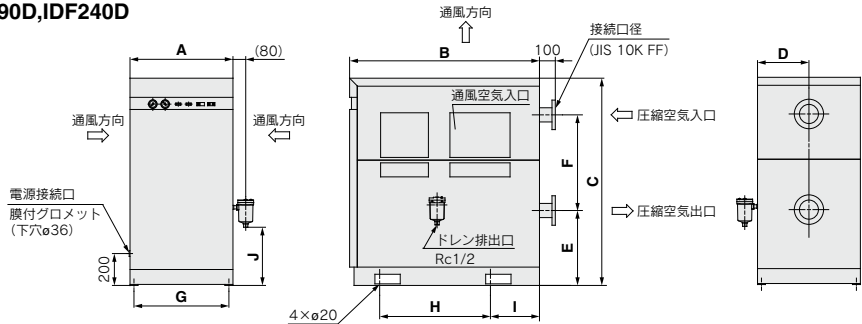

型式	出入口接続	A	B	C	D	E	F	G	H	I	J
IDF190D	JIS 10K FF 80(3B) フランジ	750	1510	1320	375	480	600	700	800	355	427
IDF240D	JIS 10K FF 100(4B) フランジ	770	1550	1640	385	703	730	700	800	355	467

※オートドレンは本体に同梱されていますのでお客様にて取付けてください。

IDF370D

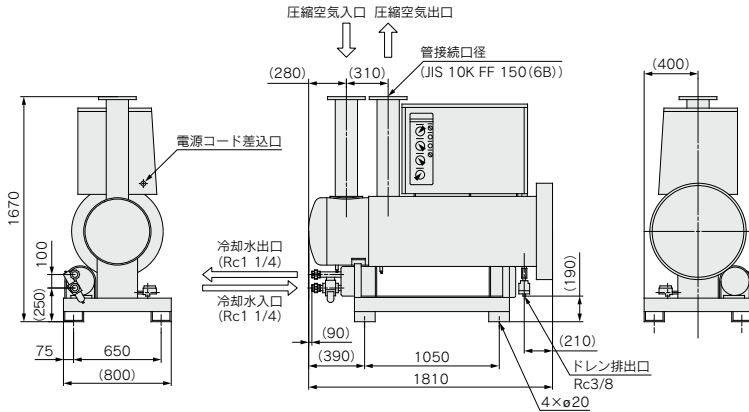

電源トランス一体形

IDF370D

電圧記号9の電源トランスは冷凍式エアドライヤーと一体になっています。

IDF190D~240D

電圧記号9の電源トランスは本体内に内蔵となり、外形寸法は電圧記号3と同じです。

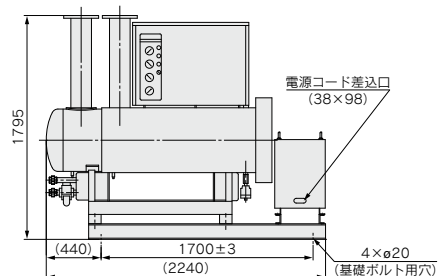

使用冷媒 R134a(HFC)

高温入気 IDU□E Series

3E,4E,6E,8E,11E,15E1

(最高入口空気温度:80℃ 最高周囲温度:40℃)

型式表示方法

IDU **4E** - **10** - 無記号

サイズ

記号	エアコンプレッササイズ ^{注1)}
3E	2.2kW
4E	3.7kW
6E	5.5kW
8E	7.5kW
11E	11kW
15E1	15kW

注) 目安ですので、実際のコンプレッサ能力を照合ください。

電圧

記号	電圧	適用サイズ					
		3E	4E	6E	8E	11E	15E1
10	単相 AC100V (50Hz)	●	●	●	●	●	●
	AC100/110V (60Hz)						
20	単相 AC200V (50Hz)	●	●	●	●	●	●
	AC200/220V (60Hz)						
23	単相 AC230V (50Hz)	●	●	●	●	●	●

オプション

記号 ^{注1)}	無記号	C	G	K	L	M	R	S	T	V
オプション内容	なし	銅管防錆処理	中国語銘板 中国語取扱説明書付	中圧仕様 ^{注2)} オートドレン用ケース: (レベルゲージ付金属ケース)	ヘビー デューティ オートドレン付 (中圧仕様対応可 ^{注2)})	モータ式 オートドレン付 (電圧記号 10、20のみ)	漏電 ブレーカ付	電源端子台接続 (電圧記号 10のみ) ^{注3)}	運転、 異常信号 取出口用 端子台付	タイマー式 電磁弁型オートドレン付 (電圧記号23のみ) (中圧仕様対応可 ^{注2)})
サイズ		●	●	●	●	●	●	●	●	●
3E	●	●	●	●	●	●	●	●	●	●
4E	●	●	●	●	●	●	●	●	●注4)	●
6E	●	●	●	●	●	●	●	●	●注4)	●
8E	●	●	●	●	●	●	●	●	●注4)	●
11E	●	●	●	●	●	●	●	●	●注4)	●
15E1	●	●	●	●	●	●	●	●	●注4)	●

注1) 複数のオプションの組合せはアルファベット順に表示してください。

ただし、以下の組合せはできません。

・RとS(RにSの機能も含まれるため)

・SとT(TにSの機能も含まれるため)

・KとLとMとV(共にオートドレンで1個しか取付けられないため)

注2) 中圧仕様は1.6MPaまで使用可能です。

注3) 電圧記号20(AC200V)と23(AC230V)は標準で端子台接続です。S仕様の指定は必要ありません。

電圧記号10(AC100V)の標準はプラグ付電源コード仕様になっています。

注4) 旧ドライヤからの更新を検討されているお客様

旧ドライヤから切替える場合で、遠隔運転が必要な場合は
オーダーメイド(IDU□E-□-X256)を選定ください。

注5) オプション仕様の詳細につきましては、P.61~65をご参照ください。

- HAA
- HAW
- AT
- IDF
- IDU
- IDF
- IDF
- IFS
- IDFC
- IDFA
- IDFB
- IDH
- ID
- IDG
- IDK
- AFF-D
- AM□-D
- AFF
- AM□
- AMG
- AFF
- AM
- AMD
- AMH
- AME
- AMF
- ZFC
- SF
- SFD
- SFDA
- LLB
- AD□
- GD

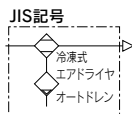

標準仕様

仕様	型式	高温入気						
		IDU3E	IDU4E	IDU6E	IDU8E	IDU11E	IDU15E1	
使用流体		圧縮空気						
使用温度	°C	5~80						
使用圧力	MPa	0.15~1.0 ^{注10)}						
周囲温度(湿度)	°C	2~40(相対湿度 85%以下)						
処理空気量 m ³ /min	標準状態(ANR) ^{注1)}	50Hz	0.32	0.52	0.75	1.1	1.5	2.6
		60Hz	0.37	0.57	0.82	1.2	1.7	2.8
	空気圧縮機	50Hz	0.34	0.55	0.8	1.2	1.6	2.8
	吸込状態 ^{注2)}	60Hz	0.39	0.61	0.87	1.3	1.8	3.0
定格	MPa	0.7						
入口空気温度	°C	55						
周囲温度	°C	32						
出口空気圧力露点	°C	10						
電源電圧(周波数) ^{注5)}		単相 AC100V(50Hz), AC100/110V(60Hz) ^{注5)} 単相 AC200V(50Hz), AC200/220V(60Hz) 単相 AC230V±10%(50Hz)						
電気特性	消費電力 ^{注6)} W 50/60Hz	単相100V	180/202	208/236	385/440	250/290 ^{注7)}	425/470 ^{注7)}	460/530 ^{注7)}
		単相200V						
	運転電流 ^{注6)} A 50/60Hz	100V	2.4/2.5	3.0/3.1	5.7/5.7	3.4/3.5	5.7/6.0	4.6/4.9
		200V	1.2/1.3	1.5/1.5	3.4/3.0	1.7/1.7	3.5/3.2	3.6/3.4
	230V(50Hz)	1.5	1.6	2.9	1.7	3.0	3.2	
適用漏電ブレーカ容量 ^{注8)} (感度電流30mA)	A	10(AC100V), 5(AC200V, 230V)						
冷媒		R134a(HFC)						
冷媒封入量	kg	単相100V	0.2	0.25	0.26	0.28	0.29	0.35
		単相200V	0.2	0.25	0.26	0.28	0.29	0.35
		単相230V	0.23	0.27	0.29	0.28	0.29	0.35
オートドレン		フロートタイプ(ノーマルオープン)						
接続配管口径		Rc3/8	Rc1/2	Rc3/4			Rc1	
質量	kg	23	27	28	44	47	71	
適用エアコンプレッサ出力(目安) スクリュタイプの場合	kW	2.2	3.7	5.5	7.5	11	15	

- 注1) 標準状態(ANR) [20°C大気圧、相対湿度65%]時の処理空気量を示す。
 注2) 空気圧縮機吸込状態 [32°C大気圧、相対湿度75%]に換算した時の処理空気量を示す。
 注3) 使用範囲は、定格の処理空気量での使用を保証するものではありません。
 注4) 使用条件が定格と異なる場合は、型式の選定方法(P.40, 41)によって型式を選定してください。
 注5) 電源電圧の指定は型式表示方法(P.55)をご参照ください。
 注6) 定格時の参考値で保証値ではありません。サーマルの設定値等には使用しないでください。
 注7) IDU8E~15E1は、アフタクーラによる冷却方式採用により、最大50%減の省電力化を図っています。
 注8) オプションR以外の製品は漏電ブレーカを装備していません。漏電ブレーカを別途購入してください。

交換部品

型式	IDU3E	IDU4E	IDU6E	IDU8E	IDU11E	IDU15E1
オートドレン交換部品番 ^{注9)}	AD48-A	AD48				
新型						
旧型						

- 注9) ボディ部を除いたオートドレン(ケースアセンブリ)のみの交換部品番です。ボディ部は交換できません。尚、オートドレンは2019年3月に新型へ変更しました。新旧の取付互換はありません。詳細につきましてはP.76をご参照ください。

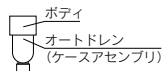

- 注10) オプションKまたはオプションL, Vを選択いただくことで、1.6MPaまで使用可能となります。

構造原理図(空気・冷媒回路図)

エアドライヤに入ってきた湿った熱い空気は、熱交換器で冷却されます。この時凝縮された水分はドレンセパレータで空気から分離され自動的に排出されます。水分が分離された空気は再び熱交換器により加熱され乾燥した空気となって出口側に供給されます。IDU8E~15E1では、エアドライヤに入ってきた湿った熱い空気はアフタクーラにより予冷されたあと、熱交換器で冷却されます。

IDU3E
IDU4E
IDU6E

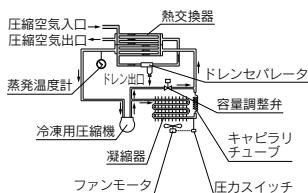

IDU8E
IDU11E
IDU15E1

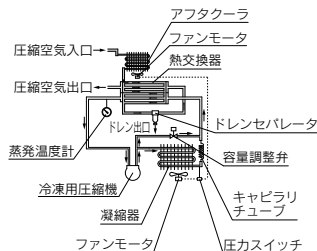

外形寸法図

IDU3E~IDU6E

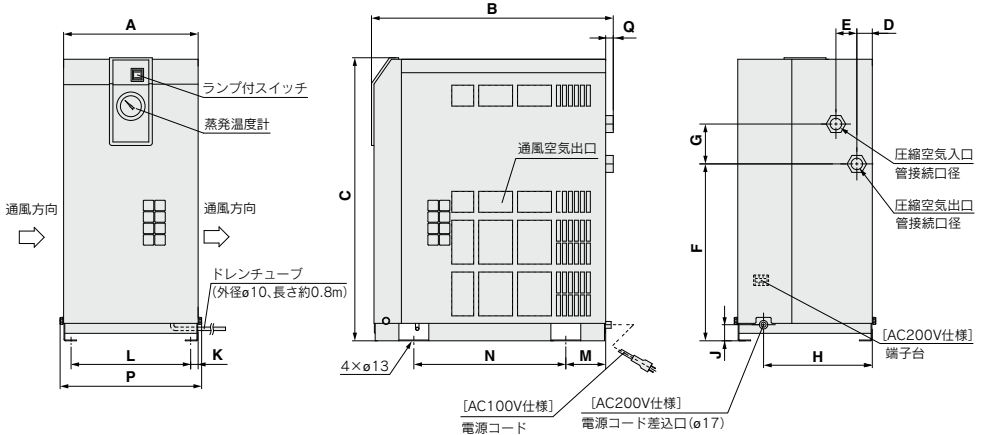

寸法表

型式	管接続口径	A	B	C	D	E	F	G	H	J	K	L	M	N	P	Q
IDU3E	Rc3/8	270	455	498	31	42	283	80	230	32	15	240	80	275	284	15
IDU4E	Rc1/2		483	568			355									13
IDU6E	Rc3/4		485													15

IDU8E~IDU15E1

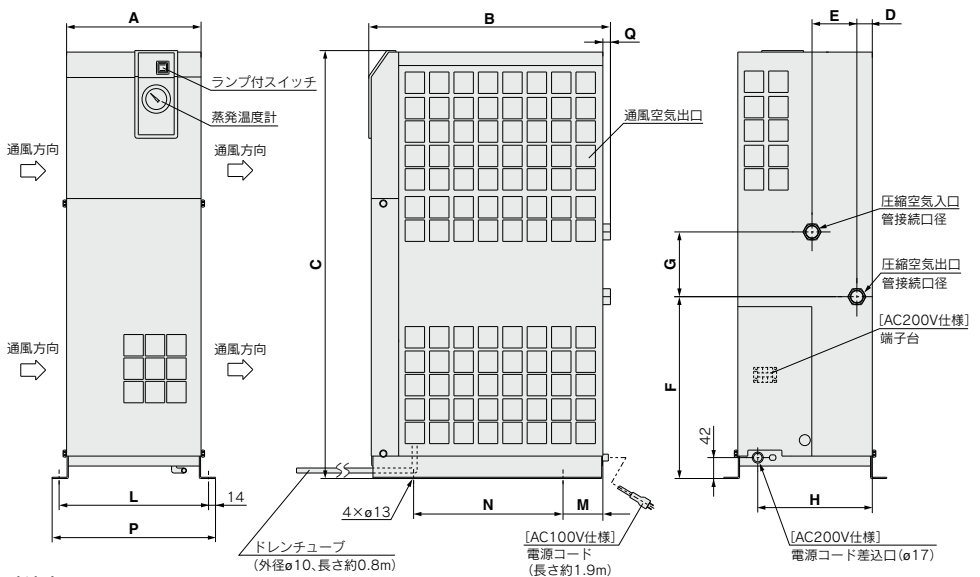

寸法表

型式	管接続口径	A	B	C	D	E	F	G	H	L	M	N	P	Q
IDU8E	Rc3/4	270	485	859	31	90	365	130	230	300	80	300	328	15
IDU11E			909											
IDU15E1	Rc1	300	620	960	79	54	425	93	258	330	66	470	358	16

使用冷媒 R407C (HFC)

高温入気 IDU□E Series

22E, 37E, 55E, 75E

(最高入口空気温度: 80℃ 最高周囲温度: 40℃)

型式表示方法

IDU **22E** — **30** — 無記号

サイズ

記号	エアコンプレッササイズ ^{注)}
22E	22kW
37E	37kW
55E	55kW
75E	75kW

注) 目安ですので、実際のコンプレッサ能力を照合ください。

電圧

記号	電圧
23	単相 AC230V (50Hz)
30	三相 AC200V (50Hz) AC200/220V (60Hz)

オプション

記号 ^{注1)}	無記号	C	G	L	M	R	T	V
オプション内容	なし	銅管防錆処理	中国語銘板 中国語取扱説明書付	ヘビー デューティ オートドレン付 (中圧仕様対応 ^{注2)})	モータ式 オートドレン付 (電圧記号30のみ)	漏電 ブレーカ付	運転、 異常信号 取出力 端子台付 ^{注3)}	タイマー式 電磁弁型オートドレン付 (電圧記号23のみ) (中圧仕様対応 ^{注2)})
サイズ								
22E	●	●	●	●	●	●	●	●
37E	●	●	●	●	●	●	●	●
55E	●	●	●	●	●	●	●	●
75E	●	●	●	●	●	●	●	●

注1) 複数のオプションの組合せはアルファベット順に表示してください。
ただし、以下の組合せはできません。

・LとMとV(共にオートドレンで1個しか取付けられないため)

注2) 中圧仕様は1.6MPaまで使用可能です。

注3) 旧ドライヤからの更新を検討されているお客様

旧ドライヤから切換える場合で、遠隔運転が必要な場合は
オーダーメイド (IDU□E-□-X256) を選定ください。

注4) オプション仕様の詳細につきましては、P.61~65をご参照ください。

標準仕様



JIS記号

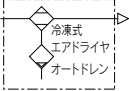

仕様	型式	高温入気				
		IDU22E	IDU37E	IDU55E	IDU75E	
使用流体		圧縮空気				
使用範囲	入口空気温度	C 5~80				
使用範囲	入口空気圧力	MPa 0.15~1.0 ^{注9)}				
	周囲温度(湿度)	C 2~40(相対湿度 85%以下)				
処理空気量	標準状態	50Hz	3.9	5.7	8.4	11.0
	(ANR) ^{注1)}	60Hz	4.3	6.1	9.8	12.5
	空気圧縮機	50Hz	4.1	6.1	8.9	11.7
	吸込状態 ^{注2)}	60Hz	4.6	6.5	10.4	13.3
定格 ^{注4)}	入口空気圧力	MPa	0.7			
	入口空気温度	C	55			
	周囲温度	C	32			
	出口空気圧露点	C	10			
電気特性	消費電力 ^{注5)} 注7) W	三相200V	1100/1450	1570/2050	2200/2850	
	50/60Hz	単相230V(50Hz)	960	1570	2300	
	運転電流 ^{注5)} A	三相200V	4.2/4.8	6.7/7.3	8.2/9.3	
	50/60Hz	単相230V(50Hz)	4.3	6.9	10.7	
適用漏電ブレーカ容量 ^{注6)} A	三相200V	10				
	単相230V(50Hz)	15				
冷媒	感度電流30mA	20				
		R407C(HFC)				
冷媒封入量	kg	三相200V	0.47	0.83	0.55	0.745
	単相230V	0.45	0.76	0.55	0.745	
オートドレン		フロートタイプ(ノーマルオープン)				
接続配管口径		R1	R1 1/2	R2		
質量	kg	90	130	160	166	
	適用エアコンプレッサ出力(目安) スクリュータイプの場合	kW	22	37	55	75

- 注1) 標準状態(ANR) [20°C大気圧、相対湿度65%]時の処理空気量を示す。
- 注2) 空気圧縮機吸込状態 [32°C大気圧、相対湿度75%]に換算した時の処理空気量を示す。
- 注3) 使用範囲は、定格の処理空気量での使用を保証するものではありません。
- 注4) 使用条件が定格と異なる場合は、型式の選定方法(P.40, 41)によって型式を選定してください。
- 注5) 定格時の参考値で保証値ではありません。サーマルの設定値等には使用しないでください。
- 注6) オプションR以外の製品は漏電ブレーカを装備していません。漏電ブレーカを別途購入してください。
- 注7) IDU22E~75Eは、アフタクーラによる冷却方式採用により、最大50%減の省電力化を図っています。

交換部品

型式	IDU22E	IDU37E	IDU55E	IDU75E
オートドレン交換部品品番 ^{注8)}	新型	AD48-A		
	旧型	AD48		

- 注8) ボディ部を除いたオートドレン(ケースアセンブリ)のみの交換部品品番です。ボディ部は交換できません。尚、オートドレンは2019年3月および6月に新型へ変更しました。新旧の取付互換はありません。詳細につきましてはP.76をご参照ください。

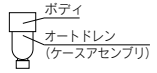

- 注9) オプションLまたはオプションVを選択いただくことで、1.6MPaまで使用可能となります。

構造原理図(空気・冷媒回路図)

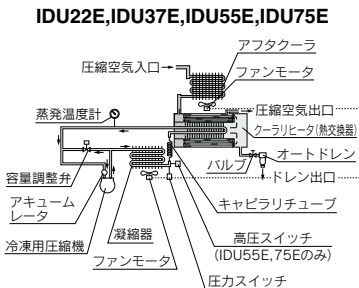

エアドライヤに入ってきた湿った熱い空気は、熱交換器で冷却されます。この時凝縮された水分はドレンセパレータで空気から分離され自動的に排出されます。水分が分離された空気は再び熱交換器により加熱され乾燥した空気となって出口側に供給されます。

- HAA
- HAW
- AT
- IDF
- IDU
- IDF
- IDF
- IFS
- IDFC
- IDFA
- IDFB
- IDH
- ID
- IDG
- IDK
- AFF-D
- AM
- AFF
- AM
- AMG
- AFF
- AM
- AMD
- AMH
- AME
- AMF
- ZFC
- SF
- SFD
- SFDA
- LLB
- AD
- GD

外形寸法図

IDU22E～75E

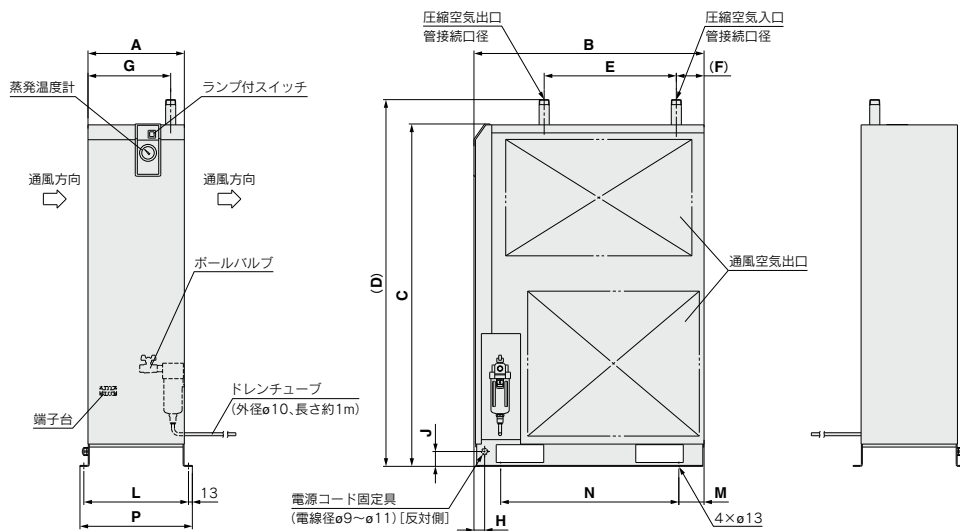

寸法表

(mm)

型式	管接続口径	A	B	C	D	E	F	G	H	J	L	M	N	P
IDU22E	R1	325	775	1153	1235	445	93	279	46	50	353	85	600	379
IDU37E	R1 1/2	360	855	1258	1350	550	64	290			388		680	414
IDU55E	R2	470		1345	1440	530	53	360	30	70	500	75	700	526
IDU75E			1480	1575										

IDF/IDU Series オプション仕様

オプション仕様品の型式表示方法につきましてはP.42、46、47、52、55、58をご参照ください。

A オプション記号 圧縮空気冷却用 IDF1E~15E1

冷たい出口空気(10℃)を供給することができます。

処理空気量は、標準品よりも少なくなります。(下表参照)

定格仕様もしくは条件以外で使用する場合は、P.40、41によって型式を選定しデータEに下表の処理空気量を用いて選定してください。

注1) ドライヤ以降の配管ならびに機器は結露防止のため、断熱処理を行ってください。

注2) IDF100F~370D、IDUシリーズは、熱交換機器の構成の問題からオプション"A"は対応できません。

処理空気量

型式	IDF1E	IDF2E	IDF3E	IDF4E	IDF6E	IDF8E	IDF11E	IDF15E1
処理空気量 m ³ /min (ANR)	0.085	0.12	0.18	0.26	0.32	0.5	0.65	1.2
50Hz	0.1	0.14	0.21	0.29	0.375	0.55	0.75	1.3
60Hz								

定格条件：入口空気圧力0.7MPa 入口空気温度35℃ (IDF1E~37E)、40℃ (IDF55E,75E) 出口空気温度10℃

C オプション記号 銅管防錆処理 IDF, IDU全機種

硫化水素、亜硫酸ガスなどの腐食性雰囲気の中で使用する場合に銅、銅合金部の腐食を最小限にします。(腐食を完全に防止することはできません。)

特殊エポキシ塗装部：銅管部と銅合金部。ただし熱交換部や電気まわりなど機能に支障のある部分を除きます。

※腐食は保証外となります。

G オプション記号 中国語銘板、中国語取扱説明書付 IDF1E~15E1, IDU3E~75E

通常の銘板に加え、中国語銘板を貼り付けています。(外装パネル部のみ)

通常の取扱説明書に加え、中国語取扱説明書を製品に同梱しています。

K オプション記号 中圧仕様(オートドレン用ケース：レベルゲージ付金属ケース) IDF6E~15E1, IDU3E~15E1

最高使用圧力が1.6MPaで使用することができます。

オートドレンを標準品から中圧仕様のものに変更したものです。

オートドレンにはドレンの水位が確認できるレベルゲージ付金属ケースを使用しています。

仕様

1. 最高使用圧力：1.6MPa
2. 外形寸法：標準品と同じ

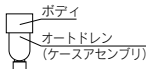

交換部品

型式	オートドレン 交換部品品番	備考
IDF6E~15E1 IDU3E~15E1	IDF-S1926	ボティを除いたオートドレン(ケースアセンブリ)：AD48-8-A-X2112、ワンタッチ継手：KQ2H10-02AS、断熱材をアッソしたのも。

※オートドレンは2019年3月に新型へ変更しました。新旧の取付互換はありません。
詳細につきましてはP.76をご参照ください。

HAA
HAW

AT

IDF
IDU

IDF

IDF
IFS

IDFC

IDFA

IDFB

IDH

ID

IDG

IDK

AFF-D
AMD

AFF
AM

AMG

AFF

AM

AMD

AMH

AME

AMF

ZFC

SF

SFD

SFDA

LLB

AD

GD

IDF/IDU Series

K オプション記号 中圧仕様

IDF100F~150F

最高使用圧力が1.6MPaで使用することができます。
内部のドレン配管をナイロンチューブから金属に変更します。

仕様

1. 最高使用圧力：1.6MPa
2. 外形寸法：標準品と同じ

L オプション記号 ヘビーデューティオートドレン付(中圧仕様対応可)

IDF4E~15E1, IDF370D,
IDU3E~15E1, IDU22E~75E

ゴミ等の含まれたドレンに対しても安定して排出することができます。
標準品で使用しているフロート式オートドレンをヘビーデューティオートドレン(ADH4000-04)につけかえたものです。
注) IDF100F~150F, 190D, 240Dは標準タイプがヘビーデューティオートドレンとなります。

最高使用圧力 1.6MPa
IDF4E~15E1
IDU3E~15E1

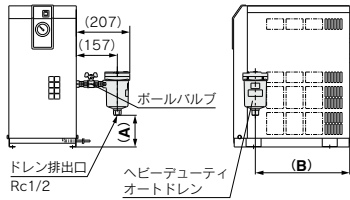

- 注1) ヘビーデューティオートドレンとボールバルブはドライヤ本体に同梱してあります。本体へは、お客様にて取付け願います。
注2) ドレン配管のための管継手、チューブはお客様にて準備願います。(IDF/IDU15E1は除く)

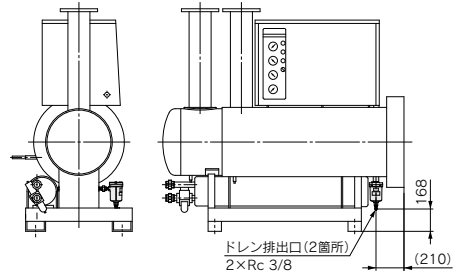

最高使用圧力 0.97MPa
IDF370D



寸法表 (mm)

型式	A	B
IDF4E	55	348
IDF6E, IDU3E	67	
IDF8E, IDF11E	139	378
IDU4E, IDU6E		
IDU8E, IDU11E	149	494
IDF15E1	47	
IDU15E1		533

交換部品:ヘビーデューティオートドレン

型式	交換部品番(名称)	形状
IDF4E~15E1 IDU3E~15E1 IDF370D	ADH4000-04 (ヘビーデューティオートドレン)	 ヘビーデューティオートドレン
		 排気機構部交換キット
IDU22E~75E	ADH-E400 (排気機構部交換キット)	 ハウジング (取付けてあるものを使用)

IDU22E~75E

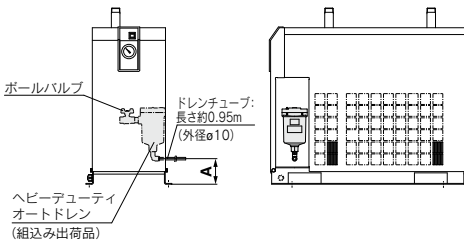

寸法表 (mm)

型式	A
IDU22E, 37E	約100
IDU55E	約120
IDU75E	約250

M オプション記号
モータ式オートドレン付

IDF4E~15E1,190D,240D
IDU3E~75E

標準品で使用しているフロート式オートドレンをモータ式オートドレン(ADM200)につけかえたものです。

注) IDF370Dは標準タイプがモータ式オートドレンとなります。

放気量

使用空気圧力	ドレンがない場合の放気量
0.3MPa	0.006m ³ /回(ANR)
0.5MPa	0.010m ³ /回(ANR)
0.7MPa	0.014m ³ /回(ANR)

注) モータ式オートドレンは、2秒/回作動します。作動サイクルはIDF4E~75E、IDU3E~37E：1回/分、IDU55E、75E：2回/分、IDF190D~370D：4回/分となります。

IDF4E~15E1
IDU3E~15E1

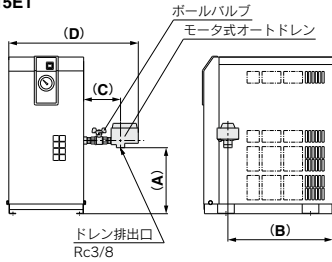

寸法表

型式	A	B	C	D
IDF4E	154	348	133	474
IDF6E, IDU3E	166			
IDF8E, 11E	238	378		
IDU4E, 6E				
IDU8E, 11E	248		496	
IDF15E1	149	494	146	510
IDU15E1	150	533	137	530

注1) モータ式オートドレンとボールバルブはドライヤ本体に同梱してあります。本体へは、お客様にて取付け願います。
 注2) ドレン配管のための管継手、チューブはお客様にて準備願います。(IDF/IDU15E1は除く)

IDU22E~75E

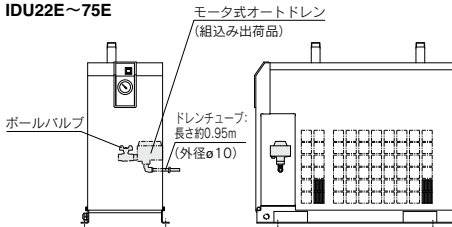

注) 付属ドレンチューブより長いチューブが必要な場合は、付属チューブを外して、お客様で用意していただいた長いチューブに交換してください。(継手で接続すると継手の圧力損失のためドレンが流れない場合があります。)

P オプション記号
金属銘板付

IDF100F~150F

型式・仕様を記した銘板を耐久性のある金属製に変更します。

IDF190D, 240D

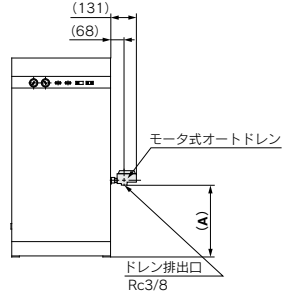

注) モータ式オートドレンは本体に同梱されていますのでお客様にて取付けてください。

寸法表

型式	A
IDF190D	525
IDF240D	565

交換部品：モータ式オートドレンアッセンブリ注)

型式	交換部品番	備考
IDF4E~15E1-10 IDU3E~15E1-10	IDF-S0087	モータ式オートドレン:ADM200-041 プラグハウジングアッシー:173090-2 リセプタクル:173707-1 ゴム栓:172888-2をアッシーしたもの
IDF4E~15E1-20 IDU3E~15E1-20 IDU22E,37E-30	IDF-S0090	モータ式オートドレン:ADM200-042 プラグハウジングアッシー:173090-2 リセプタクル:173707-1 ゴム栓:172888-2をアッシーしたもの
IDU55E,75E	IDF-S0510	モータ式オートドレン:ADM200-042-4 プラグハウジングアッシー:173090-2 リセプタクル:173707-1 ゴム栓:172888-2をアッシーしたもの
IDF190D,240D	IDF-S0511	モータ式オートドレン:ADM200-042-8 プラグハウジングアッシー:173090-2 リセプタクル:173707-1 ゴム栓:172888-2をアッシーしたもの

注) 電線接続用のコネクタ付です。

HAA
 HAW
 AT
 IDF
 IDU
 IDF
 IFS
 IDFC
 IDFA
 IDFB
 IDH
 ID
 IDG
 IDK
 AFF-D
 AM-D
 AFF
 AM
 AMG
 AFF
 AM
 AMD
 AMH
 AME
 AMF
 ZFC
 SF
 SFD
 SFDA
 LLB
 AD
 GD

IDF/IDU Series

R オプション記号 漏電ブレーカ付

IDF1E,2E,3E以外

漏電ブレーカをエアドライヤ本体内に取付けた製品で設置時の電気配線工数を削減します。(IDF370Dには漏電検知機能はつきません)

IDF4E~15E1
IDU3E~15E1

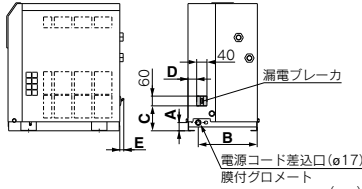

寸法表

型式	A	B	C	D	E
IDF4E,6E,8E,11E	32	230	97	34	15
IDF15E1	43	258	102	82	—
IDU3E,4E,6E	32	230	97	34	15
IDU8E	42		100	37	—
IDU11E				75	
IDU15E1	43	258	102	82	

IDU22E~75E

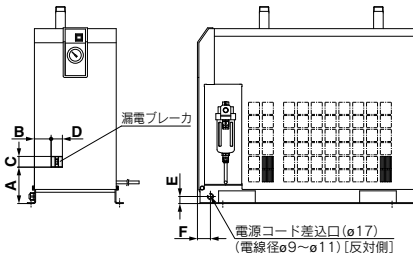

寸法表

型式	A	B	C	D	E	F
IDU22E-30	151	74	60	60	50	46
IDU37E-30	146	122			50	36
IDU55E-30	148	55			70	36
IDU75E-30	166	73				

IDF100F~150F

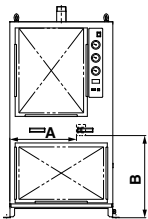

寸法表

型式	A	B
IDF100F	434	535
IDF125F	448	
IDF150F	628	537

IDF190D, 240D

IDF370D

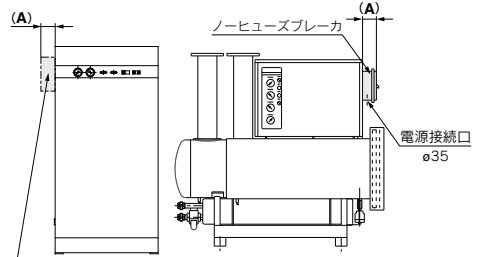

ケース付
漏電ブレーカ

寸法表

型式	A
IDF190D	95
IDF240D	
IDF370D	

ブレーカ容量と感度電流

電圧	型式	ブレーカ容量	感度電流	
100V タイプ	IDF4E-10, IDF6E-10 IDF8E-10, IDF11E-10, IDF15E1-10 IDU3E-10, IDU4E-10, IDU6E-10 IDU8E-10, IDU11E-10, IDU15E1-10	10A	30mA	
	200V タイプ	IDF4E-20, IDF6E-20 IDF8E-20, IDF11E-20 IDU3E-20, IDU4E-20 IDU6E-20, IDU8E-20, IDU11E-20		5A
		IDF15E1-20 IDU15E1-20 IDU22E-30, IDU37E-30, IDU55E-30		10A
		IDU75E-30		15A
200V タイプ	IDF100F	30A		
	IDF125F			
	IDF150F	50A		
	IDF190D			
	IDF240D			
IDF370D	—			

S オプション記号
電源端子台接続 IDF1E-10~15E1-10, IDU3E-10~IDU15E1-10

電源の接続を端子台付です。200V仕様は標準装備です。

IDF1E-10~3E-10

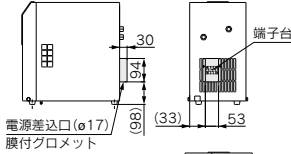

IDF4E-10~15E1-10
IDU3E-10~15E1-10

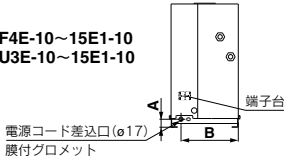

寸法表 (mm)

型式	A	B
IDF4E,6E,8E,11E	32	230
IDF15E1	43	258
IDU3E,4E,6E	32	230
IDU8E,11E	42	230
IDU15E1	43	258

T オプション記号
運転、異常信号取出用端子台付 IDF4E~15E1, IDU3E~15E1

電源の接続のほか、運転信号と異常信号を取出せる端子台付です。(無電圧接点)

なお、遠隔操作を行う場合は、オーダメイド(IDF8E~15E1-□-X256、IDU8E~15E1-□-X256)を選定ください。

IDF4E~15E1
IDU3E~15E1

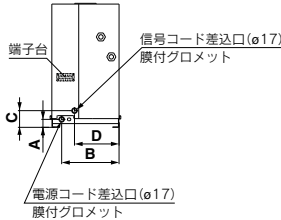

接点容量 AC200V/2A
 DC24V/2A
 (最小適用負荷: 20V/5mA)

注) 運転、異常信号を使用する場合は、図面または取扱説明書に記載された電気回路を必ず確認してください。

寸法表 (mm)

型式	A	B	C	D
IDF4E,6E,8E,11E	32	230	67	179
IDF15E1	43	258	77	158
IDU3E,4E,6E	32	230	67	179
IDU8E,11E	42	230	77	136
IDU15E1	43	258	77	158

T オプション記号
運転、異常信号取出用端子台付 IDU22E~75E

電源の接続のほか、運転信号と異常信号を取出せる端子台付です。(無電圧接点)

IDU22E~75E

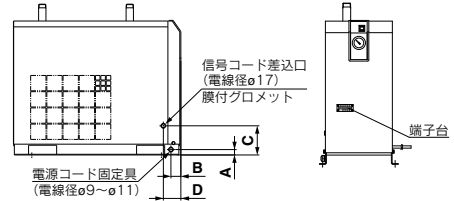

接点容量 AC200V/2A
 DC24V/2A
 (最小適用負荷: 20V/5mA)

寸法表 (mm)

型式	A	B	C	D
IDU22E,37E	50	46	166	81
IDU55E		36	230	
IDU75E	70		242	

V オプション記号
タイマー式電磁弁型オートドレ付 (中仕仕様対応) IDU3E~75E-23, IDF100F~150F

電磁弁をタイマーで制御しドレンを排出します。

電磁弁保護用ストレーナおよび元弁付です。

(外観寸法は標準品と同じ)

最大使用圧力: 1.6MPa(IDF100F~150Fは1.0MPa)

※タイマー式電磁弁は30秒に1回(0.5秒)作動します。

交換部品

型式	品番	備考
IDU3E~37E-23	IDF-S0198	AC230V
IDU55E,75E-23	IDF-S0302	
IDF100F~150F	IDF-S0405	AC200V

- HAA
- HAW
- AT
- IDF
- IDU
- IDF
- IDF
- IFS
- IDFC
- IDFA
- IDFB
- IDH
- ID
- IDG
- IDK
- AFF-D
- AM□D
- AFF
- AM□
- AMG
- AFF
- AM
- AMD
- AMH
- AME
- AMF
- ZFC
- SF
- SFD
- SFDA
- LLB
- AD□
- GD

IDF/IDU Series

W オプション記号

水冷仕様

IDF100F~150F, 190D, 240D

周囲温度の高い環境でも処理空気量を減少させることなく使用できます。また、周囲の温度を上昇させないで密閉した室内での使用も可能です。IDF370Dでは標準装備となります。

型式	IDF100F	IDF125F	IDF150F	IDF190D	IDF240D
凝縮器	プレート式			シェルアンドコイル式	
冷却水量 m ³ /h ^{注1)} 50/60Hz	1.29/1.56	1.74/1.98	2.16/2.52	4.8/4.8	5.4/5.4
クーリング タワー能力 RT ^{注2)}	2	2.4	3	7.5	7.5
水量調節装置	圧力式自動給水弁				
水側接続口径	R1/2	R3/4	R1		

注1) 冷却水入口温度32℃における定格時の値

注2) 1RT=3,300kcal/hで計算した値

IDF100F~150F

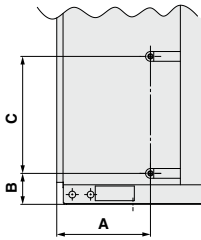

寸法表 (mm)

型式	A	B	C
IDF100F	384	127	479
IDF125F, 150F	234		

IDF190D, 240D

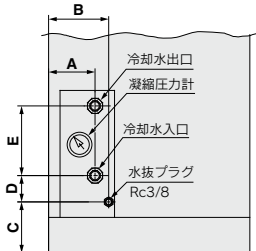





寸法表 (mm)

型式	A	B	C	D	E
IDF190D, 240D	180	250	160	48	273

IDF/IDU Series

別売付属品

仕様

名称	内容	仕様	適用ドライヤ	寸法表
別置き形電源トランス <small>注1)注2)注3)</small>	 標準外の電源電圧の使用に対応します。	最高周囲温度 40℃ (相対湿度85%以下)	IDF1E~10~IDF15E1-10 IDU3E-10~15E1-10, IDU22E~75E-30 IDF100F~150F, IDF190D~370D-3	P.69 P.70
別置き形電源トランス一体用ベース <small>注2)</small>	<small>別置き形電源トランスは付属しません。別送手配してください。</small> 別置き形電源トランスとエアドライヤ本体を一体化するための専用ベースです。	—	IDF4E~15E1-10 IDU3E~15E1-10	P.71
防塵フィルタセット <small>注4)</small>	 ゴミやほこりの多い雰囲気の場合でもエアドライヤの性能低下を防止します。	最高周囲温度 40℃	IDF1E~15E1 IDF190D, 240D IDU3E~75E	P.72
バイパス配管セット 	エアドライヤに接続するだけで簡単にバイパス配管ができ現場での工数を大幅に削減します。	最高使用圧力 ^{注5)} 1.0MPa 最高使用温度 IDF用:60℃ IDU用:80℃	IDF1E~15E1 IDU3E~75E	P.73 P.74
基礎ボルトセット 	エアドライヤを基礎に固定するためのボルトです。 芯棒を打込むだけの簡単施工	ステンレス鋼	IDF4E~15E1 IDU3E~75E IDF100F~150F	P.74
配管アダプタ 	エアドライヤのIN/OUT継手のねじの種類を交換するアダプタです。	黄銅	IDF1E~15E1 IDU3E~75E IDF100F~150F	
互換配管セット	[バイパス配管が既設されている場合] 旧モデル(IDF6D~15C)の空気配管と互換性を持たせるための配管セットです。	最高使用圧力 ^{注5)} 1.0MPa 最高使用温度 60℃	IDF6E~15E1	P.75
互換バイパス配管セット	[バイパス配管がない場合] 旧モデル(IDF6D~15C)の空気配管と互換性を持たせるための配管セットです。	最高使用圧力 ^{注5)} 1.0MPa 最高使用温度 60℃	IDF6E~15E1	P.75

注1) IDF1E~15E1, IDU3E~15E1で電源トランスを使用する際は、100V仕様のドライヤを選択ください。
 注2) IDF190D, 240Dで電源トランスを使用する際は内蔵形もあります。(P.52の選定表をご参照ください。)
 注3) このトランスは、CE/UKCAマーキングとUL規格には対応していません。
 注4) IDF100F~150Fは標準装備となります。
 注5) 中圧仕様では使用することができません。別途準備してください。

型式表示方法

[別置き形電源トランス]

このトランスは、CE/UKCAマーキングとUL規格には対応していません。

単相タイプ

IDF — TR **500** — **2**

容量

記号	適用ドライヤ	容量
500	IDF1E-10~IDF8E-10 IDU3E-10, IDU4E-10, IDU8E-10	500VA
1000	IDF11E-10, IDF15E1-10 IDU6E-10, IDU11E-10, IDU15E1-10	1kVA

電源電圧

記号	一次側電圧	二次側電圧	形式
1	AC110V(50Hz)	AC100V(50Hz) AC100, 110V (60Hz)	単相
	AC110V~120V(60Hz)		
	AC200, 220, 230, 240V(50Hz)		
	AC200~260V(60Hz)		
2	AC380, 400, 415V(50Hz)	AC100V(50Hz) AC100, 110V (60Hz)	単相
	AC380~420V(60Hz)		
3	AC420, 440, 480V(50Hz)	AC100V(50Hz) AC100, 110V (60Hz)	単相
	AC420~520V(60Hz)		
4	AC110V(50Hz)	AC100V(50Hz) AC100, 110V (60Hz)	単相
	AC110V~120V(60Hz)		

注) 寸法につきましてはP.69, 70をご覧ください。

三相タイプ

IDF — TR **1700** — **5**

容量

記号	適用ドライヤ	容量
1700	IDU22E-30, IDU37E-30	1.7kVA
4000	IDU55E-30, IDU75E-30	4kVA
7000	IDF100F	7kVA
9000	IDF125F, 150F	9kVA
14000	IDF190D, 240D	14kVA
18000	IDF370D	18kVA

電源電圧

記号	一次側電圧	二次側電圧	形式
5	AC220V(50Hz)	AC200(50Hz) AC200, 220V (60Hz)	三相
	AC220~240V(60Hz)		
6	AC380, 400, 415V(50Hz)	AC200(50Hz) AC200, 220V (60Hz)	三相
	AC380~440V(60Hz)		
7	AC440, 460V(50Hz)	AC200(50Hz) AC200, 220V (60Hz)	三相
	AC440~500V(60Hz)		
8	AC220, 240, 380, 400, 415, 440V(50/60Hz)	AC200V(50/60Hz)	三相
	AC220, 240, 380, 400, 415, 440V(50/60Hz)		

注) 寸法につきましてはP.70をご覧ください。

IDF/IDU Series

型式表示方法

[別置き形電源トランス一体用ベース]

IDF-TB 403 IDU-TB 407

サイズ表示

記号	適用ドライヤ
403	IDF4E~11E, IDU3E~6E
404	IDF15E1

サイズ表示

記号	適用ドライヤ
407	IDU8E, IDU11E
408	IDU15E1
410	IDU22E
411	IDU37E

注) IDF1E~3E, IDU5E, 75E, IDF100F~150F, IDF190D, 240D, 370Dの一体用ベースは設定しておりません。オプションSの場合は型式が異なります。別途お問合せください。寸法につきましてはP.71をご覧ください。

[防塵フィルタセット]

IDF-FL 201 IDF-FL 190 D IDU-FL 210

適用エアドライヤ

記号	適用ドライヤ
200	IDF1E, 2E
201	IDF3E
202	IDF4E
203	IDF6E, IDU3E
204	IDF8E, IDU4E
205	IDF11E, IDU6E
206	IDF15E1

適用エアドライヤ

記号	適用ドライヤ
190	IDF190D
240	IDF240D

適用エアドライヤ

記号	適用ドライヤ
210	IDU8E
211	IDU11E
212	IDU15E1
215	IDU22E
216	IDU37E
217	IDU55E
218	IDU75E

注) IDF100F~150Fは標準装備となります。寸法につきましてはP.72をご覧ください。

[バイパス配管セット (Rc, Rねじ)]

IDF-BP 302 IDU-BP 305 IDF-AB 500

適用エアドライヤ

記号	適用ドライヤ	ねじ種類
300	IDF1E	Rc
301	IDF2E	
302	IDF3E	
303	IDF4E	
304	IDF6E~11E	
316	IDF15E1	

適用エアドライヤ

記号	適用ドライヤ
305	IDU3E
306	IDU4E
307	IDU6E
320	IDU8E, IDU11E
322	IDU15E1
336	IDU22E
337	IDU37E
338	IDU55E, IDU75E

適用エアドライヤ

記号	適用ドライヤ
500	IDF4E~75E
	IDU3E~15E1
501	IDF100F~150F
	IDU22E~75E

注) 中圧仕様(最高使用圧力1.6MPa)には使用できません。お客様にて準備願います。

注) バイパス配管セットの寸法につきましてはP.73、74をご覧ください。

注) 寸法につきましてはP.74をご覧ください。

[配管アダプタ]

IDF-AP 601

●適用ドライヤ

記号	ねじの種類と口径		適用ドライヤ
	おねじ側A	めねじ側B	
601	R1/2	NPT1/2	IDF4E, IDU4E
603	R3/4	NPT3/4	IDF6E~11E, IDU6E~11E
604	NPT1	Rc1	IDU22E
605	R1	NPT1	IDF15E1, IDU15E1
606	NPT1 1/2	Rc1 1/2	IDU37E
607	NPT2	Rc2	IDF100F~150F
609	R3/8	NPT3/8	IDF1E~3E, IDU3E

注) 寸法につきましてはP.74をご覧ください。

[互換配管、互換バイパス配管セット]

IDF6E~15E1に適用します。すでにバイパス配管がある場合には“互換配管”、バイパス配管がない場合には“互換バイパス配管”を選定してください。

型式		適用ドライヤ
互換配管セット	互換バイパス配管セット	
IDF-S0186	IDF-S0183	IDF6E
IDF-S0203	IDF-S0202	IDF8E
IDF-S0187	IDF-S0184	IDF11E
IDF-S0188	IDF-S0185	IDF15E1

注) 寸法につきましてはP.75をご覧ください。

仕様・寸法表

[別置き形電源トランス]

このトランスは、CE/UKCAマーキングとUL規格には対応していません。

IDF-TR□-1

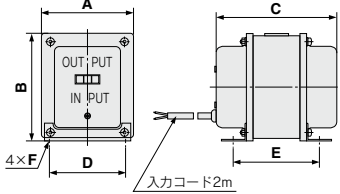

仕様・寸法表

トランス品番	適用ドライヤ	容量	形式	一次側電圧	二次側電圧	A	B	C	D	E	F	質量
IDF-TR500-1	IDF1E-10~8E-10 IDU3E-10,4E-10,8E-10	500VA	単相 単巻	AC110V (50Hz)	AC100V (50Hz)	78	94	100	64	75	4.2×7 (長穴)	1.5kg
	IDF-TR1000-1	IDF11E-10,15E1-10 IDU6E-10,11E-10,15E1-10		1kVA	AC110V ~120V (60Hz)	AC100V 110V (60Hz)	104	122	134	75	114	

IDF-TR□-2

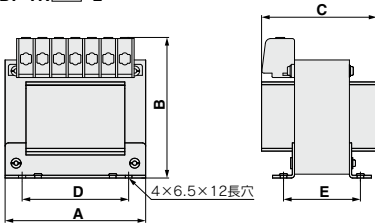

仕様・寸法表

トランス品番	適用ドライヤ	容量	形式	一次側電圧	二次側電圧	A	B	C	D	E	質量
IDF-TR500-2	IDF1E-10~8E-10 IDU3E-10,4E-10,8E-10	500VA	単相 単巻	AC200, 220V 230, 240V (50/60Hz)	AC100V (50/60Hz)	128	131	105	97	70	5.8kg
	IDF-TR1000-2	IDF11E-10,15E1-10 IDU6E-10,11E-10,15E1-10		1kVA	146	143	132	110	82	9kg	

IDF-TR□-3,4

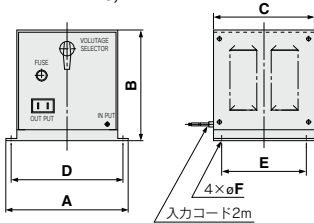

仕様・寸法表

トランス品番	適用ドライヤ	容量	形式	一次側電圧	二次側電圧	A	B	C	D	E	F	質量	
IDF-TR500-3	IDF1E-10~8E-10 IDU3E-10,4E-10,8E-10	500VA	単相 単巻	AC380, 400, 415V(50Hz)	AC100V (50Hz)	230	207	190	210	160	9	15kg	
IDF-TR1000-3	IDF11E-10,15E1-10 IDU6E-10,11E-10,15E1-10	1kVA		AC380~420V (60Hz)									AC110V (60Hz)
IDF-TR500-4	IDF1E-10~8E-10 IDU3E-10,4E-10,8E-10	500VA		AC420, 440, 480V(50Hz)									AC110V (60Hz)
IDF-TR1000-4	IDF11E-10,15E1-10 IDU6E-10,11E-10,15E1-10	1kVA		AC420~520V (60Hz)									AC110V (60Hz)

HAA
HAW

AT

IDF
IDU

IDF

IDF
IFS

IDFC

IDFA

IDFB

IDH

ID

IDG

IDK

AFF-D
AM□-D

AFF
AM□

AMG

AFF

AM

AMD

AMH

AME

AMF

ZFC

SF

SFD

SFDA

LLB

AD□

GD

IDF/IDU Series

仕様・寸法表

[別置き形電源トランス]

IDF-TR1700-5

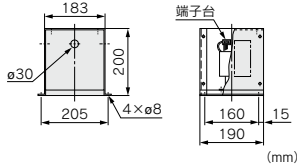

仕様表

トランス品番	適用ドライヤ	容量	形式	一次側電圧	二次側電圧	質量
IDF-TR1700-5	IDU22E-30	1.7kVA	三相 単巻	AC220V(50Hz)	200V(50Hz)	9kg
	IDU37E-30			AC220~240V(60Hz)	200, 220V(60Hz)	

IDF-TR1700-6,7

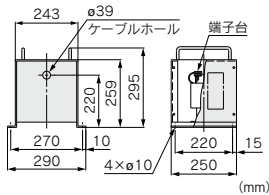

仕様表

トランス品番	適用ドライヤ	容量	形式	一次側電圧	二次側電圧	質量
IDF-TR1700-6	IDU22E-30	1.7kVA	三相 単巻	AC380, 400, 415V(50Hz)	200V (50Hz)	18kg
				AC380~400, 400~415, 415~440V(60Hz)		
IDF-TR1700-7	IDU37E-30	1.7kVA	三相 単巻	AC440, 460V(50Hz)	200, 220V (60Hz)	
				AC440~460, 460~500V(60Hz)		

IDF-TR4000-5,6,7

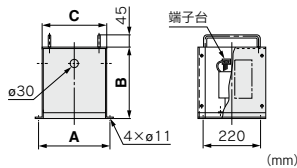

仕様・寸法表

トランス品番	適用ドライヤ	容量	形式	一次側電圧	二次側電圧	A	B	C	質量
IDF-TR4000-5	IDU55E-30	4kVA	三相 単巻	220V(50Hz)	200V(50Hz)	275	259	240	14kg
				220~240V(60Hz)	200, 220V(60Hz)				
IDF-TR4000-6	IDU75E-30	4kVA	三相 単巻	380, 400, 415V(50Hz)	200V(50Hz)	355	299	320	35kg
				380~400, 400~415, 415~440V(60Hz)	200, 220V(60Hz)				
IDF-TR4000-7	IDU75E-30	4kVA	三相 単巻	440, 460V(50Hz)	200V(50Hz)	355	299	320	42kg
				440~460, 460~500V(60Hz)	200, 220V(60Hz)				

IDF-TR□-8

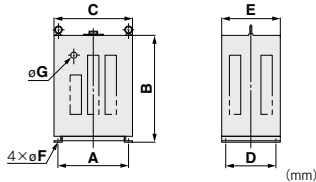

仕様・寸法表

トランス品番	適用ドライヤ	容量	形式	一次側電圧	二次側電圧	A	B	C	D	E	F	G	質量
IDF-TR7000-8	IDF100F	7kVA	三相	220, 240, 380, 400, 415, 440V(50/60Hz)	200V	360	540	400	260	300	11	30	94kg
IDF-TR9000-8	IDF125F, 150F	9kVA	三相	220, 240, 380, 400, 415, 440V(50/60Hz)	200V	400	650	450	300	350	13	40	109kg
IDF-TR14000-8	IDF190D, 240D	14kVA	複巻	220, 240, 380, 400, 415, 440V(50/60Hz)	200V	400	650	450	300	350	13	40	152kg
IDF-TR18000-8	IDF370D	18kVA	複巻	220, 240, 380, 400, 415, 440V(50/60Hz)	200V	400	650	450	300	350	13	40	179kg

寸法表

[別置き形電源トランス一体用ベース]

IDF4E~15E1
IDU3E~37E

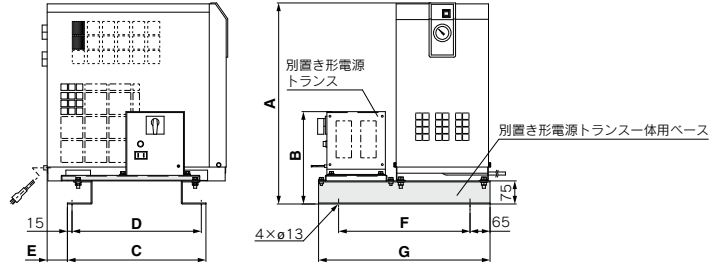

IDF-TB□ / 寸法表

										(mm)		
品番	適用ドライヤ	適用トランス	A	B	C	D	E	F	G	単体質量 (kg)	参考質量 (ドライヤ、トランスを含む) (kg)	
IDF-TB403	IDF4E-10	IDF-TR500-1	573	171	345	315					29.5	
		IDF-TR500-2		208							34	
		IDF-TR500-3		284							43	
		IDF-TR500-4		208							50	
	IDF6E-10 IDU3E-10	IDF-TR500-1	573	171	345	315					6	30.5
		IDF-TR500-2		208								35
		IDF-TR500-3		284								44
		IDF-TR500-4		208								51
	IDF8E-10 IDU4E-10	IDF-TR500-1	643	171	370	340		45	385	515		34.5
		IDF-TR500-2		208								39
		IDF-TR500-3		284								48
		IDF-TR500-4		208								55
IDF11E-10 IDU6E-10	IDF-TR1000-1	643	199	370	340						38	
	IDF-TR1000-2		220								44	
	IDF-TR1000-3		284								49	
	IDF-TR1000-4		220								56	
IDF-TB404	IDF15E1-10	IDF-TR1000-1	653	199	450	420	66	427	557	7	57	
		IDF-TR1000-2		220							63	
		IDF-TR1000-3		284							68	
		IDF-TR1000-4		284							75	

IDU-TB□ / 寸法表

										(mm)	
品番	適用ドライヤ	適用トランス	A	B	C	D	E	F	G	単体質量 (kg)	参考質量 (ドライヤ、トランスを含む) (kg)
IDU-TB407	IDU8E-10	IDF-TR500-1	934	171	370	340	45	475	605	6	51.5
		IDF-TR500-2		208							56
		IDF-TR500-3		284							65
		IDF-TR500-4		208							72
	IDU11E-10	IDF-TR1000-1	984	199	370	340	45	475	605	6	57
		IDF-TR1000-2		220							63
IDU-TB408	IDU15E1-10	IDF-TR1000-1	1035	199	540	510	31	487	617	10	85
		IDF-TR1000-2		220							91
		IDF-TR1000-3		284							96
		IDF-TR1000-4		284							103
IDU-TB410	IDU22E-30	IDF-TR1700-5	1310	293	630	600	70	715	845	12	111
		IDF-TR1700-6,7		352							120
IDU-TB411	IDU37E-30	IDF-TR1700-5	1425	293	710	680					152
		IDF-TR1700-6,7		352							161

- HAA
- HAW
- AT
- IDF
- IDU
- IDF
- IDF
- IFS
- IDFC
- IDFA
- IDFB
- IDH
- ID
- IDG
- IDK
- AFF-D
- AM□-D
- AFF
- AM□
- AMG
- AFF
- AM
- AMD
- AMH
- AME
- AMF
- ZFC
- SF
- SFD
- SFDA
- LLB
- AD□
- GD

IDF/IDU Series

寸法表

[防塵フィルタセット]

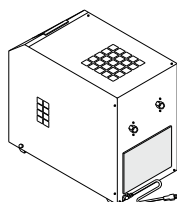

(IDF-FL200,201)

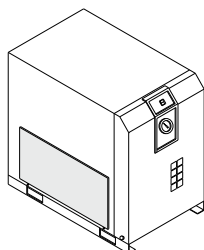

(IDF-FL202~206)

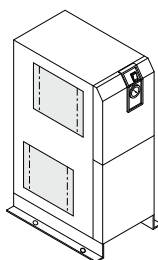

(IDU-FL210~218)

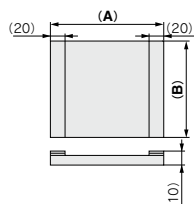

寸法表		(mm)		
品番	適用ドライヤ	A	B	質量(g)
IDF-FL200	IDF1E,2E	220	150	20
IDF-FL201	IDF3E		200	30
IDF-FL202	IDF4E	310	195	45
IDF-FL203	IDF6E, IDU3E	375		55
IDF-FL204	IDF8E, IDU4E	340	265	70
IDF-FL205	IDF11E, IDU6E	375		75
IDF-FL206	IDF15E1	440	375	120

※IDF-FL200~206は1枚で1セットです。

寸法表		(mm)	
品番	適用ドライヤ	A	B
IDF-FL190D	IDF190D	250	480
		750	480
IDF-FL240D	IDF240D	440	670
		600	670

※IDF-FL190D, 240Dは4枚で1セットです。

寸法表		(mm)		
品番	適用ドライヤ	A	B	質量(g)
IDU-FL210	IDU8E	375	265	75
		375	265	75
IDU-FL211	IDU11E	375	265	75
		360	320	90
IDU-FL212	IDU15E1	440	370	120
		440	375	120
IDU-FL215	IDU22E	420	315	100
		555	415	170
IDU-FL216	IDU37E	550	365	140
		580	540	230
IDU-FL217	IDU55E	720	400	175
		735	515	265
IDU-FL218	IDU75E	610	560	190
		735	515	265

※IDU-FL210~212, 215~218は2枚で1セットです。

寸法表

[バイパス配管セット]
IDF1E~3E

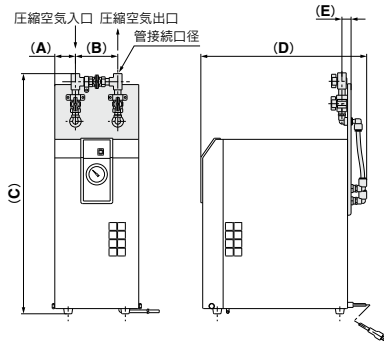

寸法表 (mm)

品番	適用ドライヤ	管接続口径 Rc	A	B	C	D	E	質量 (kg)
IDF-BP300	IDF1E	3/8	56	114	549	440	21	1.5
IDF-BP301	IDF2E				628	443		
IDF-BP302	IDF3E				642	445		

IDF4E~15E1
IDU3E~6E

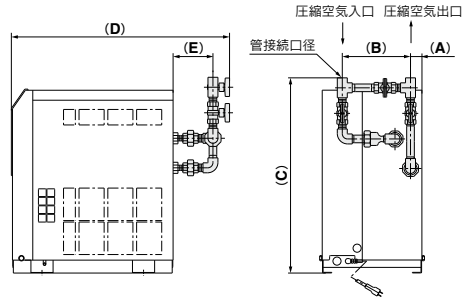

寸法表 (mm)

品番	適用ドライヤ	管接続口径 Rc	A	B	C	D	E	質量 (kg)	
IDF	IDF-BP303	IDF4E	31	175	531	595	110	2.3	
	IDF6E	555			617				
	IDF-BP304	IDF8E	3/4	187	627	647	129	3.3	
	IDF11E								
IDU	IDF-BP316	IDF15E1	1	41	210	710	774	136	5.3
	IDU-BP305	IDU3E	3/8	31	202	506	572	100	1.6
	IDU-BP306	IDU4E	1/2		175	603	625	110	2.3
	IDU-BP307	IDU6E	3/4		187	627	647	129	3.3

IDU22E~75E

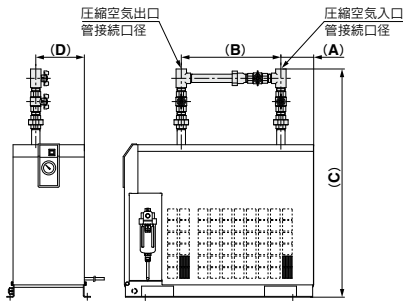

寸法表 (mm)

品番	適用ドライヤ	管接続口径 Rc	A	B	C	D	質量 (kg)
IDU-BP336	IDU22E	1	93	445	1465	46	4.5
IDU-BP337	IDU37E	1 1/2	64	550	1635	70	8.0
IDU-BP338	IDU55E	2	53	530	1783	110	12.3
	IDU75E				1918		

- HAA
- HAW
- AT
- IDF**
- IDU
- IDF
- IFS
- IDFC
- IDFA
- IDFB
- IDH
- ID**
- IDG
- IDK**
- AFF-D
- AM□-D
- AFF
- AM□
- AMG
- AFF
- AM
- AMD
- AMH
- AME
- AMF
- ZFC
- SF
- SFD
- SFDA
- LLB
- AD□
- GD

IDF/IDU Series

寸法表

[バイパス配管セット]

IDU8E~15E1

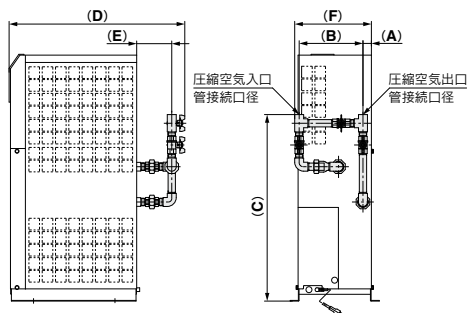

寸法表

(mm)

品番	適用ドライヤ	管接続口径 Rc	A	B	C	D	E	質量 (kg)
IDU-BP320	IDU8E	3/4	31	210	687	647	129	3.6
	IDU11E							
IDU-BP322	IDU15E1	1	79		745	791	136	5.3

[基礎ボルトセット]

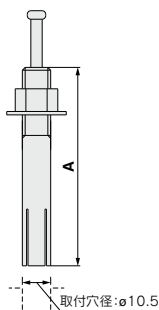

寸法表

(mm)

品番	適用ドライヤ	ねじの呼び	材質	1セットの個数	A
IDF-AB500	IDF4E~75E	M10	ステンレス鋼	4	50
	IDU3E~15E1				70
IDF-AB501	IDU22E~75E IDF100F~150F				

[配管アダプタ]

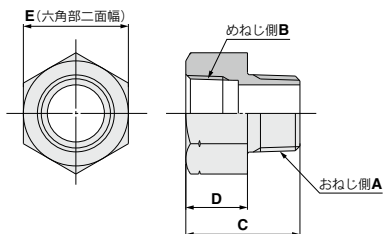

寸法表

(mm)

品番	ねじの種類と口径 おねじ側A めねじ側B		適用ドライヤ	C	D	E	材質	1セットの個数
IDF-AP601	R1/2	NPT1/2	IDF4E IDU4E	38	20	26	黄銅	2
IDF-AP603	R3/4	NPT3/4	IDF6E~11E IDU6E~11E	43	23	32		
IDF-AP604	NPT1	Rc1	IDF22E, IDU22E	50	27	46		
IDF-AP605	R1	NPT1	IDF15E1, IDU15E1	55	31	54		
IDF-AP606	NPT1 1/2	Rc1 1/2	IDU37E	65	35	70		
IDF-AP607	NPT2	Rc2	IDU55E, 75E IDF100F~150F	30	15	22		
IDF-AP609	R3/8	NPT3/8	IDF1E~3E IDU3E					

寸法表

[互換配管セット]

IDF6E

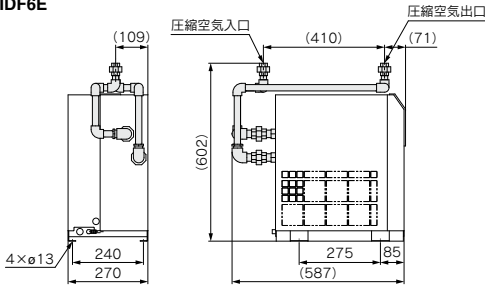

管接続口径

品番	適用ドライヤ	管接続口径 Rc	質量 (kg)
IDF-S0186	IDF6E	1/2	3.5

IDF8E,11E

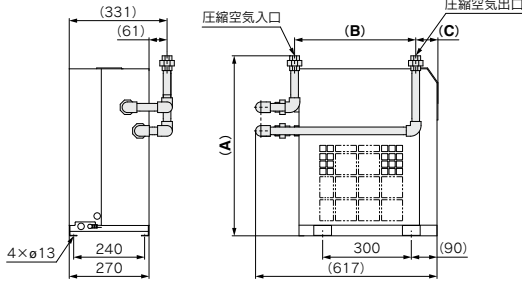

寸法表

品番	適用ドライヤ	管接続口径 Rc	(mm)			質量 (kg)
			A	B	C	
IDF-S0203	IDF8E	3/4	609	410	75	3.8
IDF-S0187	IDF11E	3/4	669	405	89	4.0

[互換パイプ配管セット]

IDF6E~15E1

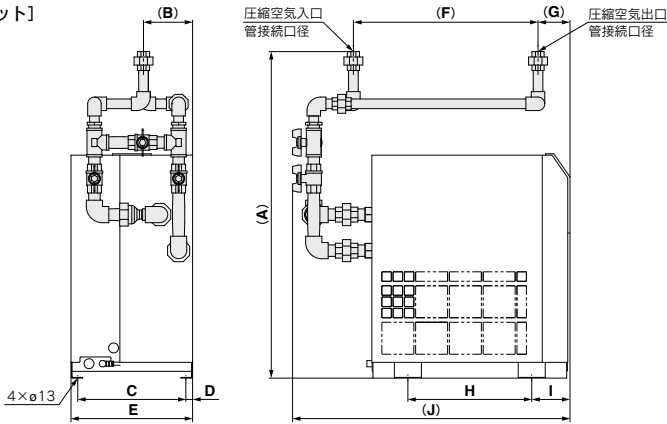

寸法表

品番	適用ドライヤ	管接続口径 Rc	(mm)										質量 (kg)
			A	B	C	D	E	F	G	H	I	J	
IDF-S0183	IDF6E	1/2	725	109	240	15	270	410	71	275	85	616	5.6
IDF-S0202	IDF8E	3/4	749	111	240	15	270	410	75	300	90	646	6.1
IDF-S0184	IDF11E	3/4	815	138	240	15	270	405	89	300	90	653	6.3
IDF-S0185	IDF15E1	1	897	135	270	15	300	405	105	380	106	775	10.2

HAA
HAW

AT

IDF
IDU

IDF

IDF
IFS

IDFC

IDFA

IDFB

IDH

ID

IDG

IDK

AFF-D
AM□-D

AFF
AM□

AMG

AFF

AM

AMD

AMH

AME

AMF

ZFC

SF

SFD

SFDA

LLB

AD□

GD

2019年3月または6月以降製造分から、オートドレンの、品番と形状が変更になりました。新旧のオートドレンは取付互換はありません。ドライヤ仕様銘版に記載のSERIAL No.をご確認のうえ手配をお願いいたします。

オートドレン(ケースアセンブリ)



ドライヤ仕様銘板 SERIAL No. 確認方法

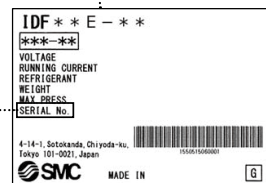
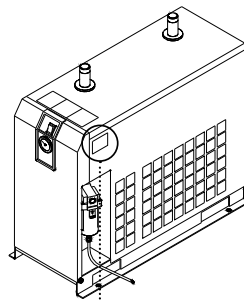

ドライヤ型式	オートドレン (ケースアセンブリ) 品番	製造年月	SERIAL No.
IDF1E	旧型 AD37	2019年2月以前製造分	XP 以前
	新型 AD37-A	2019年3月以降製造分	XQ 以降
IDF2E/3E/4E	旧型 AD38	2019年2月以前製造分	XP 以前
	新型 AD38-A	2019年3月以降製造分	XQ 以降
IDF6E/8E/11E/15E1/22E/37E IDU3E/4E/6E/8E/11E/15E1/22E/37E	旧型 AD48	2019年2月以前製造分	XP 以前
	新型 AD48-A	2019年3月以降製造分	XQ 以降
IDF55E/75E IDU55E/75E	旧型 AD48	2019年5月以前製造分	XS 以前
	新型 AD48-A	2019年6月以降製造分	XT 以降

オプション:K 中圧仕様 (オートドレン用ケース:レベルゲージ付金属ケース)



ドライヤ型式	オートドレン (ケースアセンブリ) 品番	製造年月	SERIAL No.
IDF6E/8E/11E/15E1 -K IDU3E/4E/6E/8E/11E/15E1 -K	旧型 IDF-S0086 ^{※1}	2019年2月以前製造分	XP 以前
	新型 IDF-S1926 ^{※2}	2019年3月以降製造分	XQ 以降
IDF22E/37E -K	旧型 AD48-8-X2110	2019年2月以前製造分	XP 以前
	新型 AD48-8-A-X2112	2019年3月以降製造分	XQ 以降

※1 ケースアセンブリ: AD48-8-X2110,ワンタッチ管継手: KQ2H10-02AS,断熱材をアッシしたもの
 ※2 ケースアセンブリ: AD48-8-A-X2112,ワンタッチ管継手: KQ2H10-02AS,断熱材をアッシしたもの

仕様銘板

SERIAL No. : **X Q**

製造年		製造月	
記号	年	記号	月
A	1996年	o	1月
B	1997年	P	2月
:	:	Q	3月
W	2018年	R	4月
:	:	S	5月
X	2019年	T	6月
Y	2020年	U	7月
:	:	V	8月
		W	9月
		X	10月
		y	11月
		Z	12月



IDF/IDU Series / 製品個別注意事項①

ご使用前に必ずお読みください。安全上のご注意ならびに圧縮空気清浄化機器 / 共通注意事項につきましては当社ホームページの「SMC製品取扱い注意事項」および「取扱説明書」をご確認ください。 <https://www.smcworld.com>

避けていただきたい設置場所

⚠ 注意

- 雨や風が直接当たる場所や湿気の多い所。(相対湿度85%以上の所)
- 直射日光が当たる所。
- ちりやほこりの多い所や腐食性ガスや可燃性ガスがある所。
腐食による故障は保証の範囲外となりますが、腐食による影響を低減させたい場合にはオプションC(銅管防錆処理)をお選びください。
- 換気が悪く、暑い所。
- 周囲は壁などに近い所。取扱説明書の「メンテナンススペース」に合せて離してください。
- エアコンプレッサまたは他のドライヤの排風空気(熱風)を吸い込むおそれのある所。

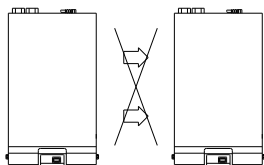

排風が隣設機に流入しないこと。

- 震動がある所。
- ドレンが凍結するおそれのある所。
- 周囲温度は40℃以上(IDF100F~150Fは45℃以上)の場所。
- 車両、船舶等輸送機械上への設置。
- 急な圧力変動や流速変化がおこる場所。
- 結露水が垂れては困る場所への設置
本製品およびそれ以降の配管では、使用条件によっては過冷却により結露した水滴が垂れることがあります。
それを避けたい場合は、本製品または結露発生箇所の下にドレン受けを設置し、定期的に排出してください。
または、結露発生箇所追加で断熱材を巻いてください。

ドレンチューブについて

⚠ 注意

- IDF1E~150FとIDU3E~75Eにはドレンチューブとしてポリウレタンチューブがとりつけられています。ドレンタンクなどへドレンが流れ込むようにしてください。
- ドレンチューブは立ち上げたり、折ったり、つぶしたり、過度の抵抗をかけないようにしてください。(オートドレンが作動せず、水分が空気出口側へ流れ出てしまいます。)どうしても立ち上げが必要な場合は、オートドレンの排出口の位置までにおさえてください。
- チューブ継手がついていますので、外径10mmのチューブを使用し、全長5m以内で配管してください。

電源について

⚠ 注意

〈AC100Vタイプの場合〉

- 電源プラグはAC100Vの専用コンセントに差し込んでください。
 - 電源には各型式に応じた容量の漏電ブレーカ^{※1}を設置してください。
 - 電圧変動は、定格電圧の±10%の範囲内におさえてください。
 - ご使用前に必ずアースをとってください。
 - タコ足配線は発熱などの原因となり危険です。絶対におやめください。
 - 電源コードの延長は、テーブルタップなどではしないでください。電圧が低下し運転しない場合があります。
- 注1) 漏電ブレーカは、感度電流30mA、定格電流10Aのものを選定してください。

〈AC200Vタイプの場合〉

- 電源は、端子台に接続してください。
 - 電源には各型式に応じた容量の漏電ブレーカ^{※2}を設置してください。
 - 電圧変動は、定格電圧の±10%の範囲内におさえてください。
- 注2) 漏電ブレーカは、感度電流30mA、定格電流につきましてはP.43,48,49,53,56,59の“適用漏電ブレーカ容量”から選定してください。

標準電圧以外でご使用になる場合は、P.67の別置き形電源トランスをご使用ください。

HAA
HAW

AT

IDF
IDU

IDF

IDF
IFS

IDFC

IDFA

IDFB

IDH

ID

IDG

IDK

AFF-D
AM□-D

AFF
AM□

AMG

AFF

AM

AMD

AMH

AME

AMF

ZFC

SF

SFD

SFDA

LLB

AD□

GD



IDF/IDU Series / 製品個別注意事項②

ご使用前に必ずお読みください。安全上のご注意ならびに圧縮空気清浄化機器 / 共通注意事項につきましては当社ホームページの「SMC製品取扱い注意事項」および「取扱説明書」をご確認ください。 <https://www.smcworld.com>

空気配管について

⚠ 注意

- 圧縮空気入口 (IN) と圧縮空気出口 (OUT) への接続はまちがえないように十分注意してください。
- バイパス配管を設けてください。(メンテナンスの際に必要なので必ず設けてください。)

P.73、74のバイパス配管セットをご使用ください。

IDF1E~3E

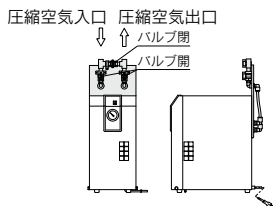

IDF4E~15E1 IDU3E~15E1

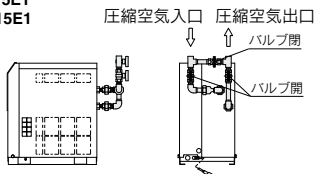

IDU22E~75E

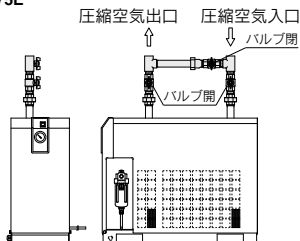

- 空気入出口管の締め付け作業の際は、ドライヤ側のポートの六角部分または配管をスパナまたはモンキーレンチで押えて行ってください。
- 使用条件によって出口配管表面が結露する場合があります。結露を防止するには、配管部分に断熱材を巻いてください。
- エアコンプレッサの振動がドライヤに伝わらないようにしてください。
- 配管重量が直接ドライヤにかからないようにしてください。
- 空気入出口配管に金属製のフレキシブルチューブを使用されますと、配管内より異音が発生する場合があります。その場合は、鋼管の配管に変更してください。

保護回路について

⚠ 注意

次のような状態で運転されますと、保護回路が作動し、ランプが消え、運転が停止することがあります。

- 圧縮空気温度が高過ぎる。
- 圧縮空気流量が多過ぎる。
- 周囲温度が高過ぎる。(40℃以上(IDF100F~150Fは45℃以上))
- 電源電圧の変動が定格電圧の±10%以内に入っていない。
- エアコンプレッサまたは他のドライヤの排風空気(熱風)を吸い込んでいる。
- 通風口が壁やほこりでふさがれている。

輸送と設置方法

⚠ 警告

本装置を輸送する場合は、必ず以下の内容をお守りください。

- 本装置は冷媒が充填されています。輸送(陸上、海上、航空)に際しては、各々に定められる法規に基づいて輸送してください。
- 本装置を持ち上げる場合は、横倒しや落下に十分注意し、フォークリフトまたは吊上げフックを利用してロープ等で吊上げてください。吊上げ角度は45°以上としてください。

注) 吊上げフックはIDF100F~150Fに設置有。

- パネルや継手および配管を持って持ち上げないでください。
- 絶対に本装置を横に倒して輸送しないでください。横に倒すと破損します。

- 本装置は重量物であり輸送の際に危険がともなうため、必ず上記指示を守ってください。
- 本装置を移動する際は、必ずフォークリフトまたは吊上げフックを使用してください。

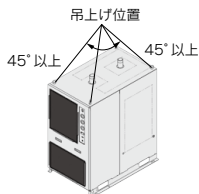



IDF/IDU Series / 製品個別注意事項③

ご使用前に必ずお読みください。安全上のご注意ならびに圧縮空気清浄化機器 / 共通注意事項につきましては当社ホームページの「SMC製品取扱注意事項」および「取扱説明書」をご確認ください。 <https://www.smcworld.com>

エアコンプレッサの吐出空気量について

⚠ 注意

IDF1E以外は100L/min以上のエアコンプレッサにご使用ください。

IDF2E~15E1とIDU3E~75Eのオートドレンは空気圧が0.1MPa以上にならないと弁が開まらない構造のため、エアコンプレッサの運転開始時には、圧力が上昇するまでドレン排出口から空気が吹き出します。そのため吐出空気量が少ないエアコンプレッサでは圧力が上昇しないことがありますのでご注意ください。

オートドレンについて

⚠ 注意

圧縮空気の質によっては、オートドレンがスムーズに作動しなくなることがあります。ドレンが排出されることを1日に1回は確認してください。

通風口部分の清掃(空冷仕様の場合)

⚠ 注意

毎月1回は通風口部分のほこりを、電気掃除機やエアブローノズルなどで取除いてください。

運転の再開

⚠ 注意

- 運転を停止させてから次の運転までは少なくとも3分以上の時間をとってください。3分以内に運転を再開すると保護回路が作動し、ランプが消え、運転できない場合があります。
- 運転を再開した際に、エアドライヤ内に残留しているドレンが二次側に飛散する場合がありますので、エアドライヤの二次側にフィルタ類を設置することを推奨します。

オプション仕様等への改造について

⚠ 注意

標準品をお客様へ納入後に、オプション仕様へ改造することはできません。

仕様を十分に確認後、ドライヤの選定を行ってください。また、製品を分解したり、改造したりしないでください。分解や改造された製品につきましては保証できません。

放熱水の供給について(水冷仕様の場合)

⚠ 警告

① 放熱水を必ず供給してください。

1. 断水運転、微量運転の禁止

放熱水を断水、または非常に少ない流量状態で運転しないでください。

このような運転では、放熱水温度が非常に高温になる場合があります。供給配管がホース等で接続している場合はホース材質が軟化し破裂する危険があります。ご注意ください。

2. 異常高温停止時の処置

放熱水の流量低下等で異常高温になり停止した場合は、すぐに放熱水を流さないでください。供給配管がホース等で接続している場合、ホース材質が軟化し破裂する危険があります。

まず、自然冷却させ流量低下の原因を取除き、漏れ箇所がないことを再度ご確認ください。

⚠ 注意

① 放熱水の水質

1. 放熱水は、下表に記載の仕様範囲でご使用ください。

それ以外の条件下で使用するには、当社にご確認ください。

2. 流体に異物が混入するおそれのある場合はフィルタ(20メッシュ相当)を設置してください。

<放熱水の水質基準>

日本冷凍空調工業会 JRA GL-02-1994 [冷却水系-循環式-循環水]

	項目	単位	基準値
基準項目	pH(at 25℃)	-	6.5~8.2
	電気伝導率(25℃)	[μS/cm]	100*~800*
	増化物イオン(Cl ⁻)	[mg/L]	200以下
	硫酸イオン(SO ₄ ²⁻)	[mg/L]	200以下
	酸消費量(at pH4.8)	[mg/L]	100以下
	全硬度	[mg/L]	200以下
	カルシウム硬度(CaCO ₃)	[mg/L]	150以下
	イオン状シリカ(SiO ₂)	[mg/L]	50以下
	鉄分(Fe)	[mg/L]	1.0以下
	銅(Cu)	[mg/L]	0.3以下
参考項目	硫化物イオン(S ₂ ⁻)	[mg/L]	検出されないこと
	アンモニウムイオン(NH ₄ ⁺)	[mg/L]	1.0以下
	残留塩素(Cl)	[mg/L]	0.3以下
	遊離炭素(CO ₂)	[mg/L]	4.0以下

*[MΩ・cm]の場合は0.00125~0.01になります。

■使用冷媒とGWP値

冷媒名	地球温暖化係数(GWP)	
	Regulation (EU) 2024/573, AIM Act 40 CFR Part 84	フロン排出抑制法
	規則告示係数	算定漏えい量等報告告示係数
R134a	1,430	1,300
R404A	3,922	3,940
R407C	1,774	1,620
R410A	2,088	1,920
R448A	1,386	1,270
R454C	146	146

- 注1) 本製品には温室効果ガス(HFC)が密封されています。2017年1月1日以降にEU圏に本製品を上市する場合は、EU圏の規制(Fガス規制)の割当制度に基づいて対応する必要があります。
- 注2) 本製品に使用されている冷媒種類につきましては、製品仕様をご参照ください。

HAA
HAW

AT

IDF
IDU

IDF

IDF
IFS

IDFC

IDFA

IDFB

IDH

ID

IDG

IDK

AFF-D
AM□-D

AFF

AM

AMD

AMH

AME

AMF

ZFC

SF

SFD

SFDA

LLB

AD□

GD