

5ポートソレノイドバルブ

VQ4000/5000 Series

メタルシール 弾性体シール

設置容積

42% **ダウン**

設置面積

26% **ダウン**

●小形&大容量

VQ4000 $\phi 160^*$ までのシリンダ駆動が可能

VQ5000 $\phi 180^*$ までのシリンダ駆動が可能

※平均速度:200mm/sの時。
各種条件はP.434をご覧ください。

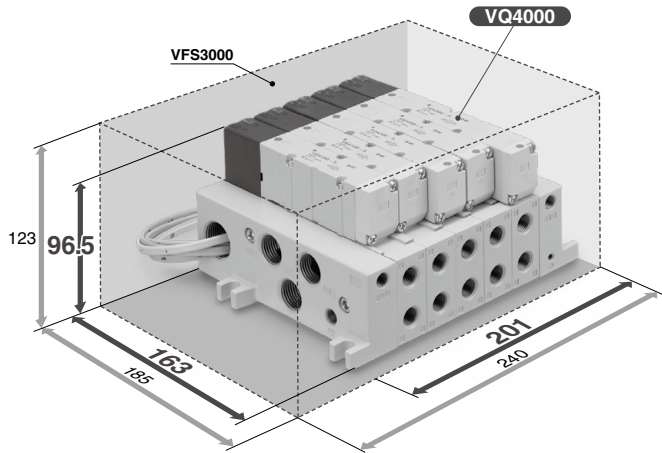

VQ4000:25mmピッチ

$C[\text{dm}^3/(\text{s}\cdot\text{bar})]:7.3^*$

VQ5000:41mmピッチ

$C[\text{dm}^3/(\text{s}\cdot\text{bar})]:17^*$

※2位置シングル、弾性体:4/2→5/3(A/B→R1/R2)の値

●省電力

	消費電力(W)	最高使用圧力(MPa)
VQ	0.4 (0.95)	1.0
従来品	0.5 (1.0)	0.7

※低ワットタイプの時。()の値は標準。

●長寿命

1億回
(メタルシール)

※当社ライフ条件による

●保護構造 IP65対応

耐塵・防噴流形

※IP65対応マニホールド搭載時。

※F, T1キットは除く。

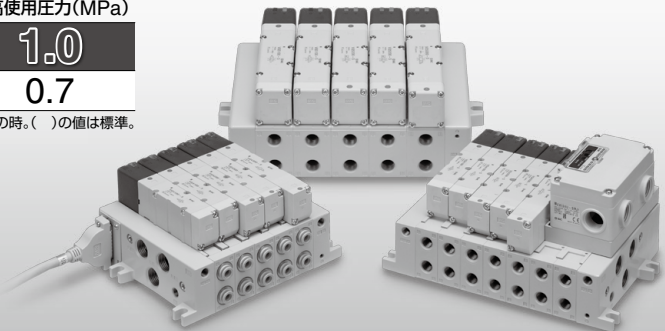

SV
SYJ
SZ
VF
VP4
VQ 1-2
VQ 4-5
VQZ
SQ
VFS
VFR
VQ 7-□
50-V□E
51-SY

ベース配管形バリエーション

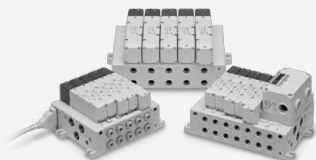

バルブ仕様

音速コンダクタンス C (dm ² /(s·bar)) 4/2→5/3 (A/B→EA/EB)		配線方式						切換方式										
		プラグイン						プラグ リード	シグナル					ダブル	クロスド センター	エキソースト センター	プレッシャ センター	バー フェクト
		シングル	ダブル	3ポジ ション (クローズド センター)	Dサブ コネクタ	端子 台ボック ス	リード 線	シリアル 伝送 EX124	個別 ターミ ナル端 子台付	コ ネク タ	シ グ ナ ル	ダ ブ ル	ク ロ ス ド セ ン タ	エ キ ソ ー ス ト セ ン タ	プ レ ッ シャ セ ン タ	バ ー フ ェ ク ト		
プラグイン・プラグリード	メタルシール	VQ4□00		6.9	6.3													
	弾性体シール	VQ4□01		7.3	6.4	●	●	●	●	—	●	●	●	●	●	●	●	
	メタルシール	VQ5□00		14	11													
	弾性体シール	VQ5□01		17	13	●	●	●	●	●	●	●	●	●	●	●	●	
						P.442	P.446	P.450	P.454		P.458							

配線方式

集中配線 / プラグイン

Dサブコネクタ

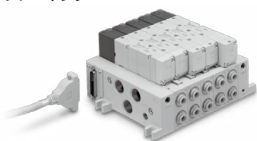

端子台ボックス

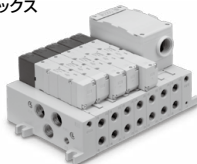

リード線

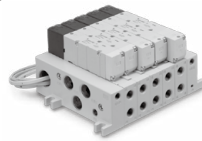

集中配線 / プラグイン

シリアル伝送

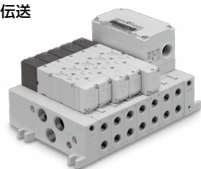

個別ターミナル端子台付
(VQ5000のみ)

個別配線 / プラグリード

コネクタ

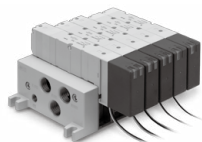

電圧			リード線 取出方法		手動 操作方法		外部 パイロット	マニ ホールド	マニホールドオプション										
DC 12V 24V	AC 100V 110V (50/60 Hz)	AC 200V 220V (50/60 Hz)	ブ ライン	グ ロ メ ット	プ ッ シ ュ 式 ・ 要 工 具 形	ロ ッ ク 式 ・ 要 工 具 形	ロ ッ ク 式 手 動 形		ブ ラ ン キ ン グ プ レ ー ト A s s y	単 独 S U P. 用 ・ E X H 用 ス ペ ー サ	絞 り 弁 ス ペ ー サ	S U P. ス ト ッ プ 弁 ス ペ ー サ	開 放 弁 ス ペ ー サ ・ D 側 取 付 用	S U P. ・ E X H ブ ロ ッ ク プ レ ー ト	サイ レ ン サ ボ ッ ク ス 付 直 接 吹 出 し	残 圧 排 気 付 パ ー フ ェ ク ト ス ペ ー サ	エキ ゾ ー ス ト ク リ ー ナ 取 付 マ ニ ホ ール ド	ス ペ ー サ 形 減 圧 弁 (P・A・B ボ ー ト 減 圧)	
●	● (●の モ デ ル を 除 く)	● (●の モ デ ル を 除 く)	●	●	●	●	●	● P.467	● P.468	● P.462	● P.462	● P.463	● P.463	● P.463	● P.464	● P.464	● P.464	● P.465	● P.466
●	● (●の モ デ ル を 除 く)	● (●の モ デ ル を 除 く)	●	●	●	●	●	● P.513	—	● P.508	● P.508	● P.509	● P.509	● P.509	● P.509	● P.510	● P.510	● P.511	● P.512

- SV
- SYJ
- SZ
- VF
- VP4
- VQ 1-2
- VQ 4-5
- VQZ
- SQ
- VFS
- VFR
- VQ 7-□
- 50-V□E
- 51-SY

制御ユニット付 マニホールドオプション P.462 (VQ4000) P.508 (VQ5000)

マニホールド P.468

エアフィルタ、減圧弁、エア開放弁圧力スイッチの制御機器をユニット化し、配管作業の省力化を実現。



ブランキングプレート Ass'y

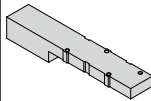

単独SUP.用スペース
単独EXH.用スペース
(単独SUP.用スペース)

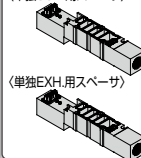

絞り弁スペース

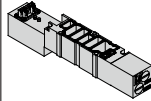

SUP.ストップ弁
スペース

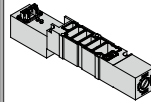

開放弁スペース
: D側取付用

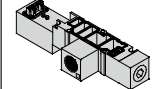

SUP.・EXH.ブロック
プレート
—EXH.ブロックプレート
(手配数: 2個)

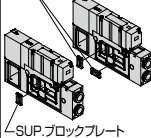

サイレンサボックス付
直接吹出し

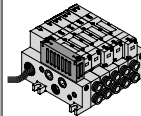

残圧排気付
パーフェクトスペース

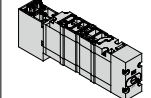

エキゾーストクリーナ
取付マニホールド

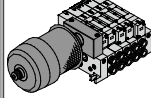

スペースサ形減圧弁
(P,A,Bボート減圧)

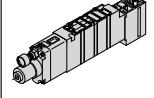

シリンダ平均速度早見表

早見表は目安です。

各種条件に対する詳細は、当社機器選定プログラムをご利用のうえ、ご判断ください。

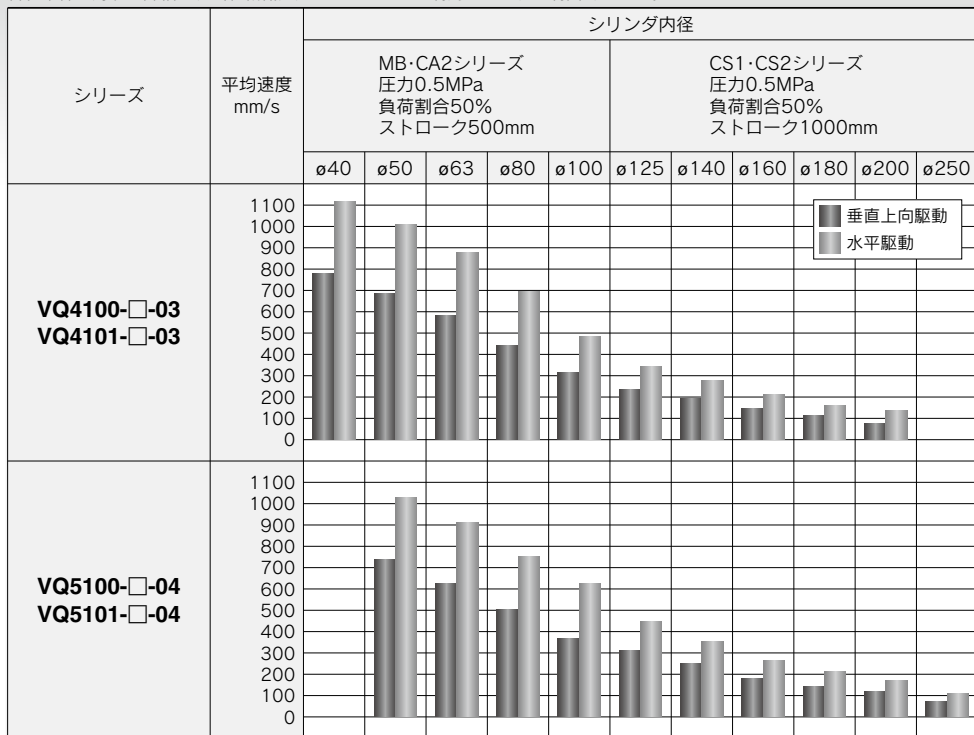

※シリンダは押し時、スピードコントローラはメータアウト、シリンダ直結、ニードル全開の場合です。

※シリンダの平均速度は、全ストローク時間でストロークを割った値です。

※負荷割合は、(負荷質量×9.8)÷理論出力×100%

早見表条件

シリーズ	条件	MB・CA2シリーズ	CS1・CS2シリーズ
VQ4100-□-03 VQ4101-□-03	SPG(鋼管)口径×長さ	10A×1m	
	スピードコントローラ	AS420-03	
	サイレンサ	AN30-03	
VQ5100-□-04 VQ5101-□-04	SPG(鋼管)口径×長さ	10A×1m	
	スピードコントローラ	AS420-04	
	サイレンサ	AN40-04	

INDEX

ベース配管形バリエーション	P.432
シリンダ平均速度早見表	P.434

VQ4000シリーズ

プラグイン・プラグリード/単体ユニット 型式・標準仕様	P.436
-----------------------------	-------

プラグインユニット/マニホールド 型式表示方法・仕様・マニホールドオプション	P.440
----------------------------------------	-------

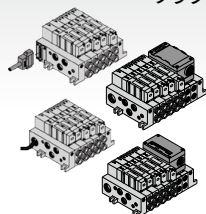

Fキット(Dサブコネクタキット) [IP40対応]	P.442
---------------------------	-------

Tキット(端子台ボックスキット) [IP65対応]	P.446
---------------------------	-------

Lキット(リード線キット) [IP65対応]	P.450
------------------------	-------

Sキット(シリアル伝送キット) : EX124 [IP65対応]	P.454
----------------------------------	-------

プラグリードユニット

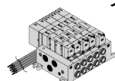

Cキット(コネクタキット) [IP65対応]	P.458
------------------------	-------

マニホールドオプション	P.462
-------------	-------

標準仕様	P.467
------	-------

プラグイン・プラグリード/制御ユニット付マニホールド	P.468
----------------------------	-------

構造図	P.472
-----	-------

マニホールド分解図	P.474
-----------	-------

VQ5000シリーズ

プラグイン・プラグリード/単体ユニット 型式・標準仕様	P.478
-----------------------------	-------

プラグインユニット/マニホールド 型式表示方法・仕様・マニホールドオプション	P.482
----------------------------------------	-------

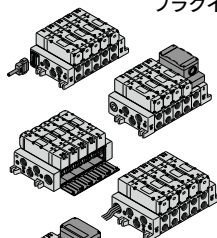

Fキット(Dサブコネクタキット) [IP40対応]	P.484
---------------------------	-------

Tキット(端子台ボックスキット) [IP65対応]	P.488
---------------------------	-------

T1キット(個別ターミナル端子台付キット) [IP40対応]	P.492
--------------------------------	-------

Lキット(リード線キット) [IP65対応]	P.496
------------------------	-------

Sキット(シリアル伝送キット) : EX124 [IP65対応]	P.500
----------------------------------	-------

プラグリードユニット

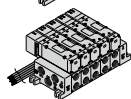

Cキット(コネクタキット) [IP65対応]	P.504
------------------------	-------

マニホールドオプション	P.508
-------------	-------

標準仕様	P.513
------	-------

構造図	P.514
-----	-------

マニホールド分解図	P.516
-----------	-------

VQ4000/5000 製品個別注意事項	P.519
----------------------	-------

SV

SYJ

SZ

VF

VP4

VQ

1-2

VQ

4-5

VQZ

SQ

VFS

VFR

VQ

7-□

50-

V□E

51-

SY

ベース配管形

プラグイン・プラグリード／単体ユニット VQ4000 Series CE/UKCA

【オプション】
注) CE/UKCA対応品は
DC仕様のみです。

型式

シリーズ	位置ソレノイド数	型式	管接続 口径	流量特性						応答時間 ms			質量 kg
				1→4/2(P→A/B)			4/2→5/3(A/B→EA/EB)			標準: 0.95W	低ワットタイプ: 0.4W	AC	
				C(dm ³ /(s·bar))	b	Cv	C(dm ³ /(s·bar))	b	Cv				
VQ4000	2 位置	シングル	メタルシール VQ41 ⁰ ₀	6.2	0.19	1.5	6.9	0.17	1.7	20	22	22	0.23 (0.29)
			弾性体シール VQ41 ⁰ ₁	7.2	0.43	2.1	7.3	0.38	2.0	25	27	27	
		ダブル	メタルシール VQ42 ⁰ ₀	6.2	0.19	1.5	6.9	0.17	1.7	12	16	14	0.26 (0.32)
			弾性体シール VQ42 ⁰ ₁	7.2	0.43	2.1	7.3	0.38	2.0	15	17	17	
	3 位置	クローズド センタ	メタルシール VQ43 ⁰ ₀	5.9	0.23	1.5	6.3	0.18	1.6	45	47	47	0.28 (0.34)
			弾性体シール VQ43 ⁰ ₁	7.0	0.34	1.9	6.4	0.42	1.9	50	52	52	
		エキゾースト センタ	メタルシール VQ44 ⁰ ₀	6.2	0.18	1.5	6.9	0.17	1.7	45	47	47	0.28 (0.34)
			弾性体シール VQ44 ⁰ ₁	7.0	0.38	1.9	7.3	0.38	2.0	50	52	52	
		プレッシャ センタ	メタルシール VQ45 ⁰ ₀	6.2	0.18	1.6	6.4	0.18	1.6	45	47	47	0.28 (0.34)
			弾性体シール VQ45 ⁰ ₁	7.0	0.38	1.9	7.1	0.38	2.0	50	52	52	
		パーフェクト	メタルシール VQ46 ⁰ ₀	2.7	—	—	3.7	—	—	55	57	57	0.50 (0.56)
			弾性体シール VQ46 ⁰ ₁	2.8	—	—	3.9	—	—	62	64	64	

注1) シリンダポート管接続口径3/8：サブプレート搭載時の値
 注2) JIS B8419:2010による(供給圧力0.5MPaランプ・サージ電圧保護回路付、クリーンエア使用時の値。圧力およびエア質によって変わります。)ダブルタイプはON時の値。
 注3) ()内はプラグリードユニットの値を示す。
 表はサブプレートなしの場合。サブプレート付の場合、プラグイン：0.41kg
 プラグリード：0.30kg それぞれ加算のこと。



プラグイン
ユニット

プラグリード
ユニット

表示記号

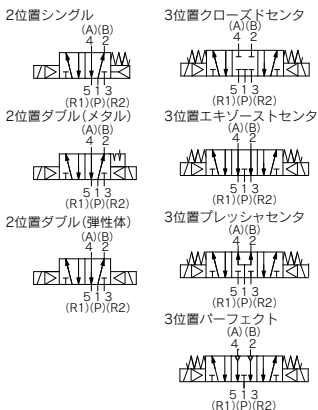

標準仕様

バルブ 仕様	弁構造		メタルシール	弾性体シール
	使用流体	空気		
最高使用圧力	1.0MPa			
最低使用圧力	シングル	0.15MPa		0.20MPa
	ダブル	0.15MPa		0.15MPa
	3ポジション	0.15MPa		0.20MPa
周囲温度および使用流体温度	-10~50℃ 注1)			
給油	不要			
手動操作	プッシュ式/ロック式(要工具形)			
耐衝撃/耐振動	150/30 m/s ² 注2)			
保護構造	防塵(IP65対応可能) 注3)			
コイル定格電圧	DC12V, 24V, AC100V, 110V, 200V, 220V (50/60Hz)			
許容電圧変動	定格電圧の±10%			
コイル絶縁の種類	B種相当			
電気 仕様	消費電力 W	DC	標準	0.95
			低ワットタイプ	0.4
	皮相電力 VA	AC	100V	1.19
			110V	1.32
			200V	1.90
220V	2.08			

注1) 低温の場合はドライエアを使用し結露なきこと。
 注2) 耐衝撃…落下式衝撃試験機で、主弁・可動鉄心の軸方向および直角方向、通電および非通電の各条件でそれぞれ1回試験したとき誤作動なし。(初期における値)
 耐振動…45~2000Hz 1掃引、主弁・可動鉄心の軸方向および直角方向、通電および非通電の各条件で試験したとき誤作動なし。(初期における値)
 注3) T, L, S, Cのみ対応可。

バルブ型式表示方法(単体ユニット)

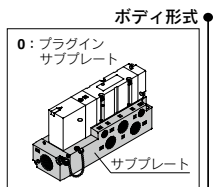

管接続口径

無記号	サブプレートなし (マニホールド用)
02	1/4
03	3/8

保護構造

無記号	防塵
W	耐塵・防噴流形 (IP65対応)

ねじの種類

無記号	Rc
F	G
N	NPT
T	NPTF

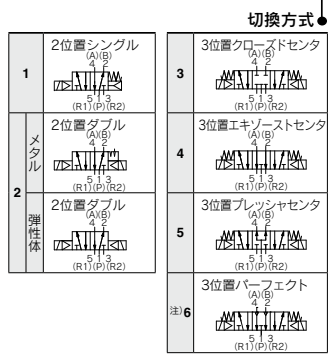
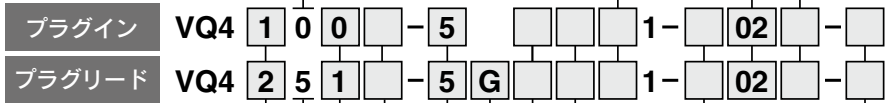

注) パーフェクト仕様につきましてはP.464をご覧ください。

配管仕様

無記号	横配管
B	裏配管

CE/UKCA対応

無記号	—
Q	CE/UKCA対応品

注) CE/UKCA対応品はDC仕様のみです。

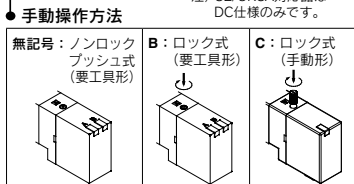

● ランプ・サージ電圧保護回路

無記号	あり
E	ランプなし・サージ電圧保護回路付

● コイル電圧

1	AC100V (50/60Hz)
2	AC200V (50/60Hz)
3	AC110V (50/60Hz)
4	AC220V (50/60Hz)
5	DC24V
6	DC12V

● リード線取出方法

G	リード線 長さ0.6m
H	リード線 長さ1.5m

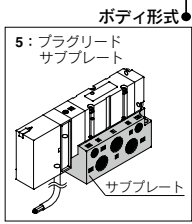

● シール方式

0	メタルシール
1	弾性体シール

● ファンクション

注1) 無記号	標準 (0.95W)
注2) Y	低ワットタイプ (0.4W)
注3) R	外部パイロット

注1) 連続的に通電を行う場合はP.519製品個別
注意事項①をご参照ください。
注2) VはDCのみです。
注3) 外部パイロット仕様詳細につきましては
P.467をご覧ください。また、外部パイロ
ットとパーフェクトスペーサの組合せはで
きません。
注4) 記号が2つ重なる場合は、アルファベット順
にご記入ください。

サブプレート型式表示方法

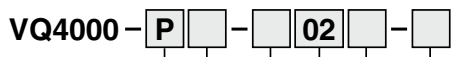

● リード線取出方法

P	プラグインコンジクターミナル
S	プラグリード

● CE/UKCA対応

無記号	—
Q	CE/UKCA対応品

● ねじの種類

無記号	Rc
F	G
N	NPT
T	NPTF

● 保護構造

無記号	防塵
注W	耐塵・防噴流形

注) プラグリードタイプの
場合は不要。

● 配管仕様

無記号	横配管
B	裏配管

● 管接続口径

02	1/4
03	3/8

注) 裏配管の場合1/4
のみになります。

パイロット弁Ass'y(電圧)交換方法
 ・パイロット弁Ass'y品番につつま
 してはP.472,473をご覧ください。
 ・交換方法につきましてはP.520をご
 覧ください。

VQ4000 Series

外形寸法図／プラグインタイプ

コンジットターミナル

2位置シングル：VQ410⁰-□

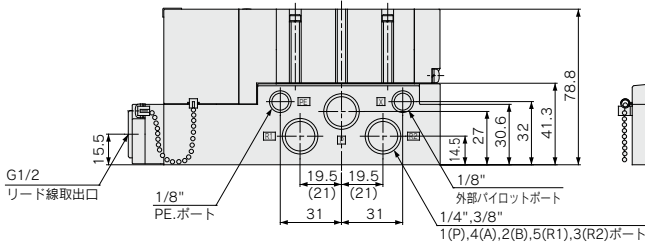
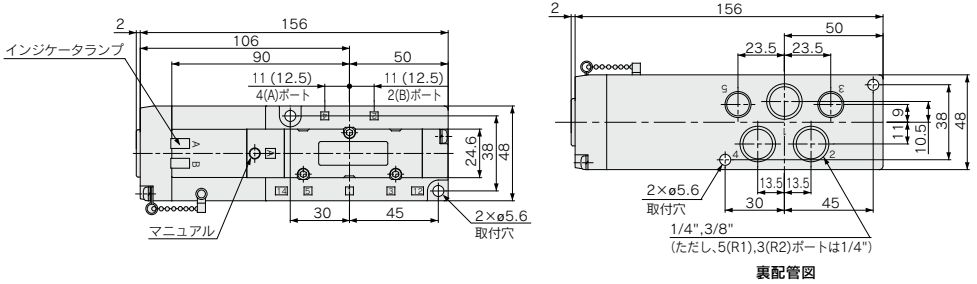

()の数値は3/8"の場合

2位置ダブル：VQ420⁰-□

3位置クローズドセンタ：VQ430⁰-□

3位置エキゾーストセンタ：VQ440⁰-□

3位置プレッシャセンタ：VQ450⁰-□

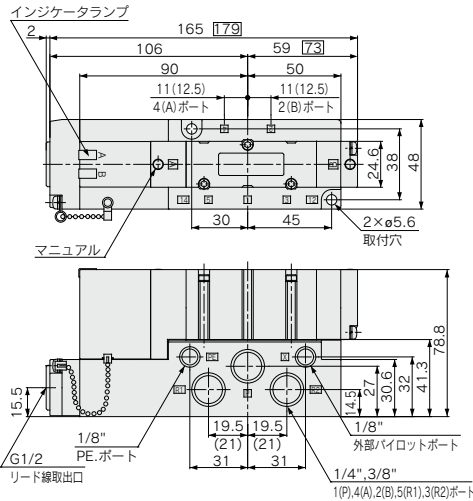

3位置パーフェクト：VQ460⁰-□

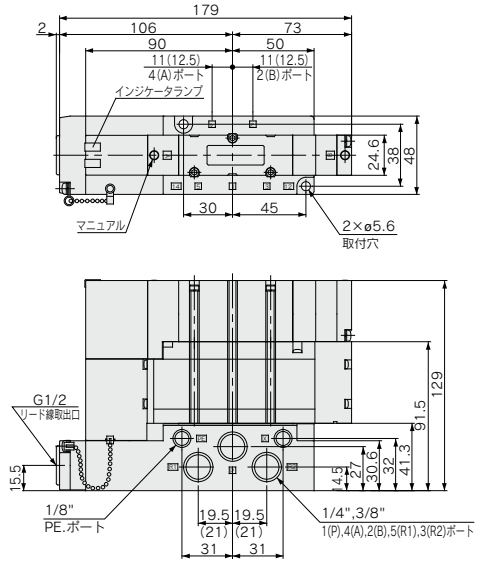

□の数値は3位置の場合
()の数値は3/8"の場合

外形寸法図／プラグリードタイプ

グロメット

2位置シングル：VQ415⁰-□^G

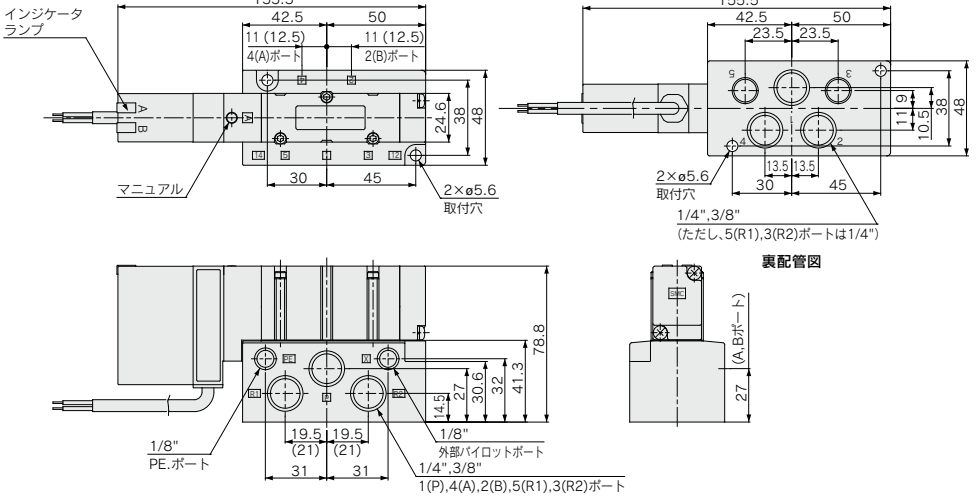

()の数値は3/8"の場合

2位置ダブル：VQ425⁰-□^G

3位置クローズセンタ：VQ435⁰-□^G

3位置エキゾーストセンタ：VQ445⁰-□^G

3位置プレッシャセンタ：VQ455⁰-□^G

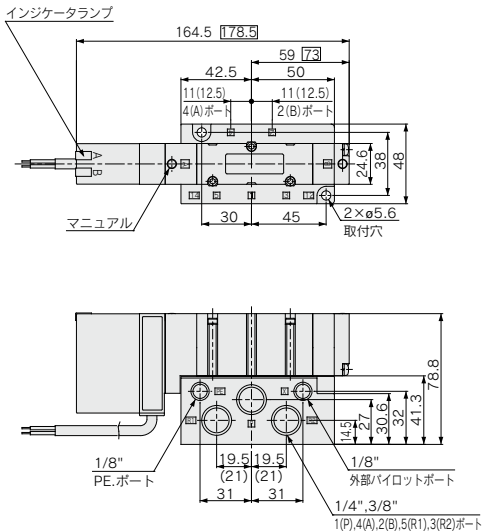

3位置パーフェクト：VQ465⁰-□^G

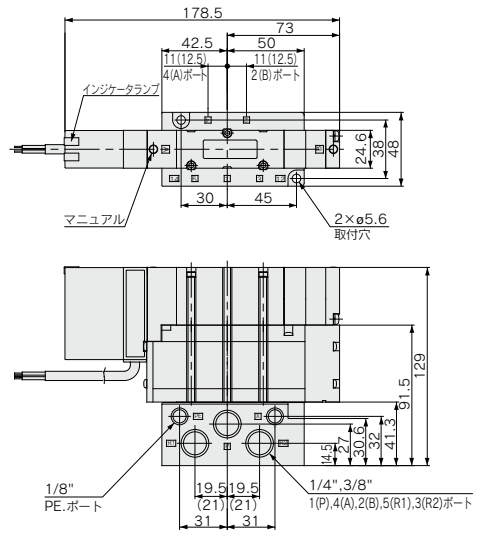

□の数値は3位置の場合
 ()の数値は3/8"の場合

SV
SYJ
SZ
VF
VP4
VQ 1-2
VQ 4-5
VQZ
SQ
VFS
VFR
VQ 7-□
50-V□E
51-SY

ベース配管形

プラグインユニット

VQ4000 Series

【オプション】
注) CE/UKCA対応品は
DC仕様のみです。

マニホールド型式表示方法

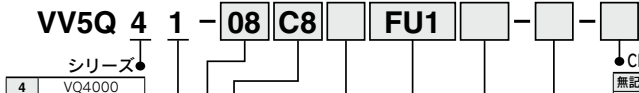
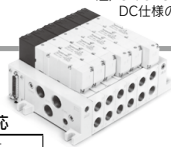

マニホールド型式
1 プラグインユニット

連数

01	1連
...	...

最小および最大連数は、キットによって異なります。
(下表参照)

シングルポート管接続口径

C6	φ6ワンタッチ管継手
C8	φ8ワンタッチ管継手
C10	φ10ワンタッチ管継手
C12	φ12ワンタッチ管継手
02	1/4
03	3/8
B	裏配管1/4
CM	混合
N7	φ1/4"ワンタッチ管継手
N9	φ5/16"ワンタッチ管継手
N11	φ3/8"ワンタッチ管継手

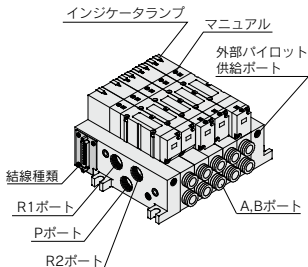

注) 図はVV5Q41-05C12FD0を示す。

S, Tキットの場合

端子台ボックスおよびシリアルユニットの取付にマニホールドの2連分を使用します。
下図の場合マニホールドの連数は8連となり、搭載できるバルブ、オプションは6連分となります。
VV5Q41-08C10T0

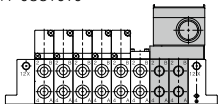

●CE/UKCA対応

無記号	—
Q	CE/UKCA対応品

●オプション

記号	オプション
無記号	なし
注2) CD	エキゾーストクリーナ: D側取付用
注2) CU	エキゾーストクリーナ: U側取付用
注3) K	配線仕様特殊(ダブル配線以外)
N	銘板プレート(Tキットのみ)
SB	サイレンサボックス付直接吹出し: 両側排気(F・Lキットのみ)
注2) SD	サイレンサボックス付直接吹出し: D側排気
注2) SU	サイレンサボックス付直接吹出し: U側排気
W	保護構造 IP65対応(Fキットを除く)

注1) 2つ以上となる場合は、表の上から順にアルファベットをご記入ください。例) -CUK

注2) [C]と[S]との組合せはできません。また、エキゾーストクリーナは、付属しておりませんので、別途手配願います。

注3) マニホールド仕様書にて配線仕様をご指示ください。
(Lキットを除く)

●キット名・リード線取出方法・ケーブル長さ

F	キット(Dサブコネクタキット)	T	キット(端子台ボックスキット)																								
<p>コネクタ取出方向</p> <table border="1"> <tr> <th>D側</th> <th>U側</th> <th rowspan="4">1~18連</th> </tr> <tr> <td>FD0</td> <td>FU0</td> <td>ケーブルなし</td> </tr> <tr> <td>FD1</td> <td>FU1</td> <td>ケーブル長さ1.5m付</td> </tr> <tr> <td>FD2</td> <td>FU2</td> <td>ケーブル長さ3m付</td> </tr> <tr> <td>FD3</td> <td>FU3</td> <td>ケーブル長さ5m付</td> </tr> </table>		D側	U側	1~18連	FD0	FU0	ケーブルなし	FD1	FU1	ケーブル長さ1.5m付	FD2	FU2	ケーブル長さ3m付	FD3	FU3	ケーブル長さ5m付	<p>端子台取付位置</p> <table border="1"> <tr> <th>D側</th> <th>U側</th> <th rowspan="2">IP65対応可能</th> </tr> <tr> <td>TD</td> <td>T0</td> <td>端子台ボックス 注1)3~18連</td> </tr> </table>		D側	U側	IP65対応可能	TD	T0	端子台ボックス 注1)3~18連			
D側	U側	1~18連																									
FD0	FU0		ケーブルなし																								
FD1	FU1		ケーブル長さ1.5m付																								
FD2	FU2		ケーブル長さ3m付																								
FD3	FU3	ケーブル長さ5m付																									
D側	U側	IP65対応可能																									
TD	T0		端子台ボックス 注1)3~18連																								
L	キット(リード線キット)	S	キット(シリアル伝送キット)																								
<p>リード線取出方向</p> <table border="1"> <tr> <th>D側</th> <th>U側</th> <th rowspan="4">IP65対応可能</th> </tr> <tr> <td>LD0</td> <td>LU0</td> <td>ケーブル長さ0.6m付</td> </tr> <tr> <td>LD1</td> <td>LU1</td> <td>ケーブル長さ1.5m付</td> </tr> <tr> <td>LD2</td> <td>LU2</td> <td>ケーブル長さ3m付</td> </tr> </table>		D側	U側	IP65対応可能	LD0	LU0	ケーブル長さ0.6m付	LD1	LU1	ケーブル長さ1.5m付	LD2	LU2	ケーブル長さ3m付	<p>ユニット取付位置</p> <table border="1"> <tr> <th>D側</th> <th>U側</th> <th rowspan="4">IP65対応可能 入出力対応 シリアル伝送 システム対応可能</th> </tr> <tr> <td>SD0</td> <td>S0</td> <td>SIユニットなし</td> </tr> <tr> <td>SD1</td> <td>S1</td> <td>DeviceNet®対応</td> </tr> <tr> <td>SDQ</td> <td>SQ</td> <td>CC-Link対応</td> </tr> </table>		D側	U側	IP65対応可能 入出力対応 シリアル伝送 システム対応可能	SD0	S0	SIユニットなし	SD1	S1	DeviceNet®対応	SDQ	SQ	CC-Link対応
D側	U側	IP65対応可能																									
LD0	LU0		ケーブル長さ0.6m付																								
LD1	LU1		ケーブル長さ1.5m付																								
LD2	LU2		ケーブル長さ3m付																								
D側	U側	IP65対応可能 入出力対応 シリアル伝送 システム対応可能																									
SD0	S0		SIユニットなし																								
SD1	S1		DeviceNet®対応																								
SDQ	SQ		CC-Link対応																								

注1) TキットおよびSキットは、端子台ボックス/SIユニットの取付に2連を使用するため、最小連数は3連になります(左図参照)。

簡易特注品は簡易特注システムにて対応いたします。
詳細は、SMCホームページをご参照ください。

マニホールド仕様

シリーズ	ベース型式	結線種類	配管仕様		適用最大連数	適用バルブ	質量kg (計算式)
			4(A),2(B) ポート 配管方向	接続口径 1(P),5(R1),3(R2) 4(A),2(B)			
VQ4000	VV5Q41-□□□	<ul style="list-style-type: none"> ■ Fキット-Dサブコネクタ ■ Tキット-端子台ボックス ■ Lキット-リード線 ■ Sキット-シリアル伝送 	横	1/2 オプション サイレンサ ボックス付 直接吹出し	F,Tキット 18連 Lキット 16連 Sキット 18連	VQ4□00 VQ4□01	F,Lキット: 0.32n+0.75 S,Tキット: 0.32(n-2) +1.8 ・バルブ質量 は含まない
			裏	1/4			

n : 連数

マニホールド連数における流量特性(単独作動の場合)

機種	流路/連数	1連目				5連目				10連目				15連目				
		C(dm ³ /(s-bar))	b	Cv		C(dm ³ /(s-bar))	b	Cv		C(dm ³ /(s-bar))	b	Cv		C(dm ³ /(s-bar))	b	Cv		
2位置メタルシール VQ4 1/2 00	1→4/2 (P→A/B)	C(dm ³ /(s-bar))	5.9			5.9				5.9				5.9				
		b	0.23			0.23				0.23				0.23				
		Cv	1.5			1.5				1.5				1.5				
	4/2→5/3 (A/B→EA/EB)	C(dm ³ /(s-bar))	6.2			6.2				6.2				6.2				
		b	0.19			0.19				0.19				0.19				
		Cv	1.5			1.5				1.5				1.5				
2位置弾性体シール VQ4 1/2 01	1→4/2 (P→A/B)	C(dm ³ /(s-bar))	6.8			6.8				6.8				6.8				
		b	0.31			0.31				0.31				0.31				
		Cv	1.8			1.8				1.8				1.8				
	4/2→5/3 (A/B→EA/EB)	C(dm ³ /(s-bar))	7.0			7.0				7.0				7.0				
		b	0.38			0.38				0.38				0.38				
		Cv	1.9			1.9				1.9				1.9				

注) 管接続口径の3/8の場合

マニホールドオプション

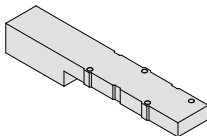
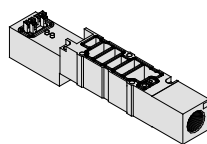
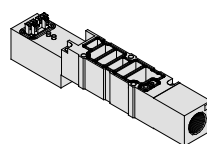
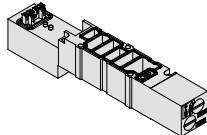
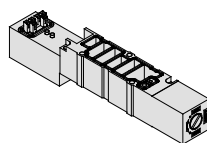
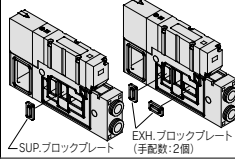
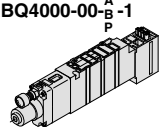
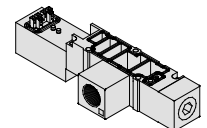
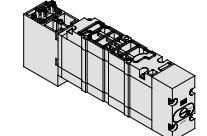
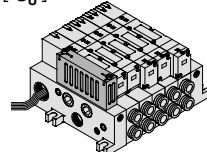
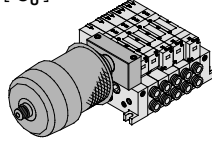
<p>ブランキングプレート Ass'y VVQ4000-10A-1</p> 	<p>単独SUP.用スペーサ VVQ4000-P-1⁰²₀₃</p> 	<p>単独EXH.用スペーサ VVQ4000-R-1⁰²₀₃</p> 	<p>各オプションの詳細寸法はP.462~466をご覧ください。 スペアパーツ品番はP.475をご覧ください。 制御ユニットはP.468~471をご覧ください。</p>
<p>絞り弁スペーサ VVQ4000-20A-1</p> 	<p>SUP.ストップ弁スペーサ VVQ4000-37A-1</p> 	<p>SUP.・EXH.ブロックプレート VVQ4000-16A (1set 1個)</p> 	<p>スペーサ形減圧弁 (P,A,Bポート減圧) ARBQ4000-00-^A_B-1^P</p> 
<p>開放弁スペーサ:D側取付用 VVQ4000-24A-1D^{注1,2)}</p> 	<p>残圧排気付パーフェクトスペーサ VVQ4000-25A-1^{注1)}</p> 	<p>サイレンサボックス付直接吹出し [-S^D₀]</p> 	<p>エキゾーストクリーナ取付マニホールド [-C^D₀]</p> 

注1) 開放弁スペーサ、残圧排気付パーフェクトスペーサ は外部パイロット仕様の組合せはできません。
注2) Lキットのみ搭載可能。他のキットにつきましては、制御ユニット: Eタイプにて手配願います。
(P.468~471をご覧ください。)

SV

SYJ

SZ

VF

VP4

VQ 1-2

VQ 4-5

VQZ

SQ

VFS

VFR

VQ 7-□

50-
V□E

51-
SY

VQ4000 Series

F キット (Dサブコネクタキット)

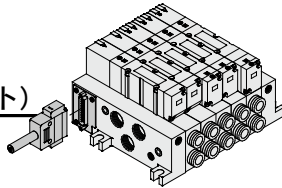

- 電気結線方法にDサブコネクタを使用することにより、結線作業の合理化、省力化が図れます。
- コネクタにMIL規格準拠Dサブコネクタ(25P)を使用しているため、市販のコネクタが使用可能で幅広い互換性が得られます。
- コネクタの取出し方向は、D側方向とU側方向がありますので取付け 方向に合わせた選択が可能です。
- 最大連数18連。

マニホールド仕様

シリーズ	配管仕様		適用連数
	4(A),2(B)ポート 配管方向	接続口径 1(P),5(R1),3(R2)	
VQ4000	横	1/2	4(A),2(B) C6,C8, C10,C12, 1/4,3/8,N7, N9,N11
	裏		1/4

Dサブコネクタキット (25P)

ケーブル Ass'y ●

AXT100-DS25-015
030
050

(DサブコネクタケーブルAss'yはマニホールド品番を含めて手配) することができます。マニホールド型式をご参照ください。

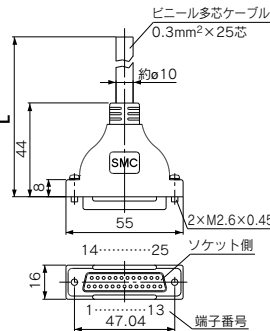

DサブコネクタケーブルAss'y

ケーブル長さ(L)	アセンブリ品番	備考
1.5m	AXT100-DS25-015	ケーブル 0.3mmφ x 25芯
3m	AXT100-DS25-030	
5m	AXT100-DS25-050	

※市販のコネクタをお求めの場合は、MIL-C-24308準拠品25種タイプのメス形コネクタをご使用ください。
※移動配線には使用できません。

コネクタメーカー例

- ・富士通(株)社
- ・日本航空電子工業(株)社
- ・日本圧着端子製造(株)社
- ・ヒロセ電機(株)社

電気特性

項目	特性
導体抵抗 Ω/km, 20℃	65以下
耐圧 V、1分、AC	1000
絶縁抵抗 MΩkm, 20℃	5以上

注) Dサブコネクタケーブルの最小曲げ内半径は20mmです。

DサブコネクタケーブルAss'y

端子番号別線色表

端子番号	リード線色	ドットマーク
1	黒	ナシ
2	茶	ナシ
3	赤	ナシ
4	橙	ナシ
5	黄	ナシ
6	桃	ナシ
7	青	ナシ
8	紫	白
9	灰	黒
10	白	黒
11	白	赤
12	黄	赤
13	橙	赤
14	黄	黒
15	桃	黒
16	青	白
17	紫	ナシ
18	灰	ナシ
19	橙	黒
20	赤	白
21	茶	白
22	桃	赤
23	灰	赤
24	黒	白
25	白	ナシ

注) 上記以外の長さのものも対応可能です。詳細は当社にご確認ください。



マニホールド型式表示方法

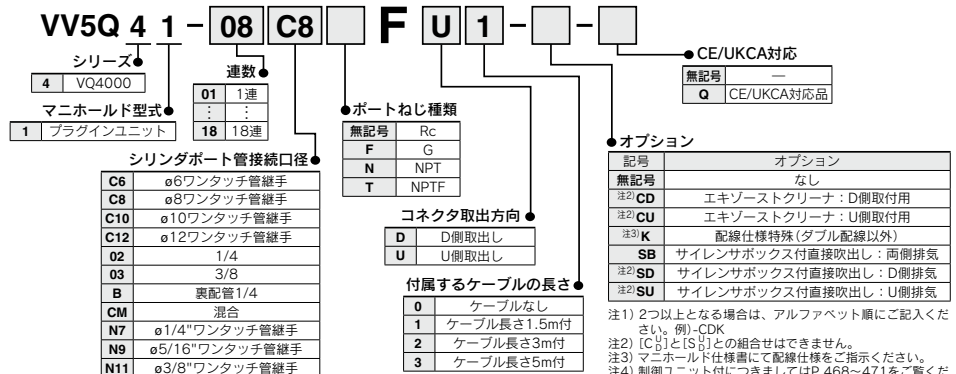

注) 標準仕様として配線仕様特殊により、最大連数を延長することも可能です。詳細はP.443をご覧ください。



●電気配線仕様

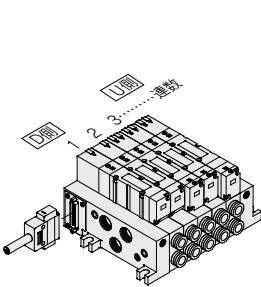

連数の数え方は
D側から1連とします。

Dサブコネクタ		標準配線	制御ユニット付の配線	DサブコネクタAss'y AX100-DS25- ¹⁰ 緑色表
端子番号	14.0 0.1	SOL.A 1	開放形 1(-)	リード線色 マンテック 緑色表
	15.0 0.3	SOL.B 14	14(+)	黒 ナシ
	16.0 0.5	SOL.A 2	圧カスイッチ 2(-)	黄 黒 ナシ
	17.0 0.7	SOL.B 15	15(+)	桃 黒 ナシ
	18.0 0.9	SOL.A 3	SOL.A 3(-)	赤 ナシ
	19.0 1.1	SOL.B 16	SOL.B 16(-)	青 白 ナシ
	20.0 1.3	SOL.A 4	SOL.A 4(-)	桃 ナシ
	21.0 1.5	SOL.B 17	SOL.B 17(-)	紫 ナシ
	22.0 1.7	SOL.A 5	SOL.A 5(-)	黄 ナシ
	23.0 1.9	SOL.B 18	SOL.B 18(-)	灰 ナシ
	24.0 2.1	SOL.A 6	SOL.A 6(-)	桃 ナシ
	25.0 2.3	SOL.B 19	SOL.B 19(-)	青 黒 ナシ
	26.0 2.5	SOL.A 7	SOL.A 7(-)	黄 ナシ
	27.0 2.7	SOL.B 20	SOL.B 20(-)	赤 白 ナシ
	28.0 2.9	SOL.A 8	SOL.A 8(-)	紫 白 ナシ
	29.0 3.1	SOL.B 21	SOL.B 21(-)	桃 白 ナシ
	30.0 3.3	SOL.A 9	SOL.A 9(-)	灰 黒 ナシ
	31.0 3.5	SOL.B 22	SOL.B 22(-)	桃 白 赤 ナシ
	32.0 3.7	SOL.A 10	SOL.A 10(-)	灰 白 赤 ナシ
	33.0 3.9	SOL.B 23	SOL.B 23(-)	桃 白 赤 ナシ
	34.0 4.1	SOL.A 11	SOL.A 11(-)	灰 白 赤 ナシ
	35.0 4.3	SOL.B 24	SOL.B 24(-)	黒 白 赤 ナシ
	36.0 4.5	SOL.A 12	SOL.A 12(-)	黄 白 赤 ナシ
	37.0 4.7	SOL.B 25	SOL.B 25(-)	桃 白 ナシ
	38.0 4.9	COM. 13	13(+)	橙 赤 ナシ

内部配線はバルブおよびオプションのタイプに関わらず、各連数共、ダブル配線(SOL.A, SOL.Bへ結線)になっています。
標準仕様としてシングル配線、ダブル配線の混合配線が可能です。詳細は下記をご覧ください。
注) 極性はありません。マイナスコンロとしてご使用になれます。

- SV
- SYJ
- SZ
- VF
- VP4
- VQ 1.2
- VQ 4.5
- VQZ
- SQ
- VFS
- VFR
- VQ 7-□
- 50-V□E
- 51-SY

配線仕様特殊

内部配線は、バルブおよびオプションのタイプに関わらず各連数共、ダブル配線(SOL.A, SOL.Bへ結線)になっています。
標準仕様として、シングル配線、ダブル配線の混合配線が可能です。
1. 手配方法
マニホールド品番は、オプション記号[-K]で手配し、必ずマニホールド仕様書にて、シングル配線、ダブル配線の連数位置をご指示ください。

2. 配線仕様
コネクタ端子番号は1連目のA側ソレノイドを1番として図の矢印順に結線され、順次空番なして結線されます。
但し、最大連数は18連となります。

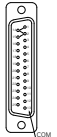

Dサブコネクタ

バルブ型式表示方法

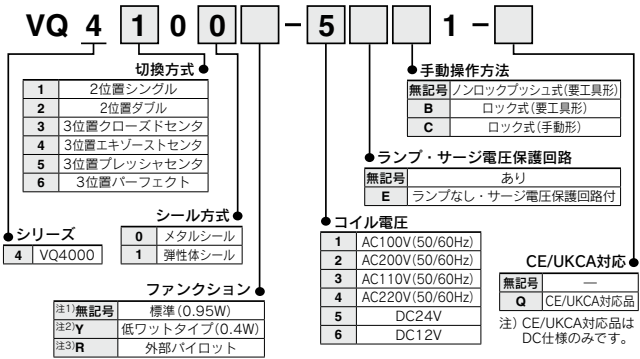

マニホールドアセンブリの選定方法

マニホールドベース品番の下に搭載するバルブおよびオプションの品番を併記してください。
(表示例)
Dサブコネクタキット・ケーブル(3m)付
VW5041-05C8FD2(-Q)…1set—マニホールドベース品番
*VQ4100-51(-Q)……2set—バルブ品番(1~2連目)
*VQ4200-51(-Q)……2set—バルブ品番(3~4連目)
*VQ4300-51(-Q)……1set—バルブ品番(5連目)
* " "印は搭載するバルブ等の品番の初めに付けてください。
D側から数えて1連目から順番に併記してください。
なお、品番記号が複雑になる場合には、マニホールド仕様書にてご指示ください。

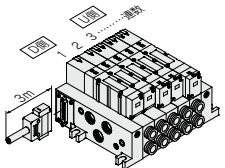

注1) 連続的に通電を行う場合はP.519製品個別注意事項①をご参照ください。
注2) YはDCのみです。
注3) 外部パイロット仕様詳細につきましては、P.467をご覧ください。また、外部パイロットとパーフェクトベースの組合せはできません。
注4) 記号が2つ重なる場合は、アルファベット順にご記入ください。

F キット (Dサブコネクタキット)

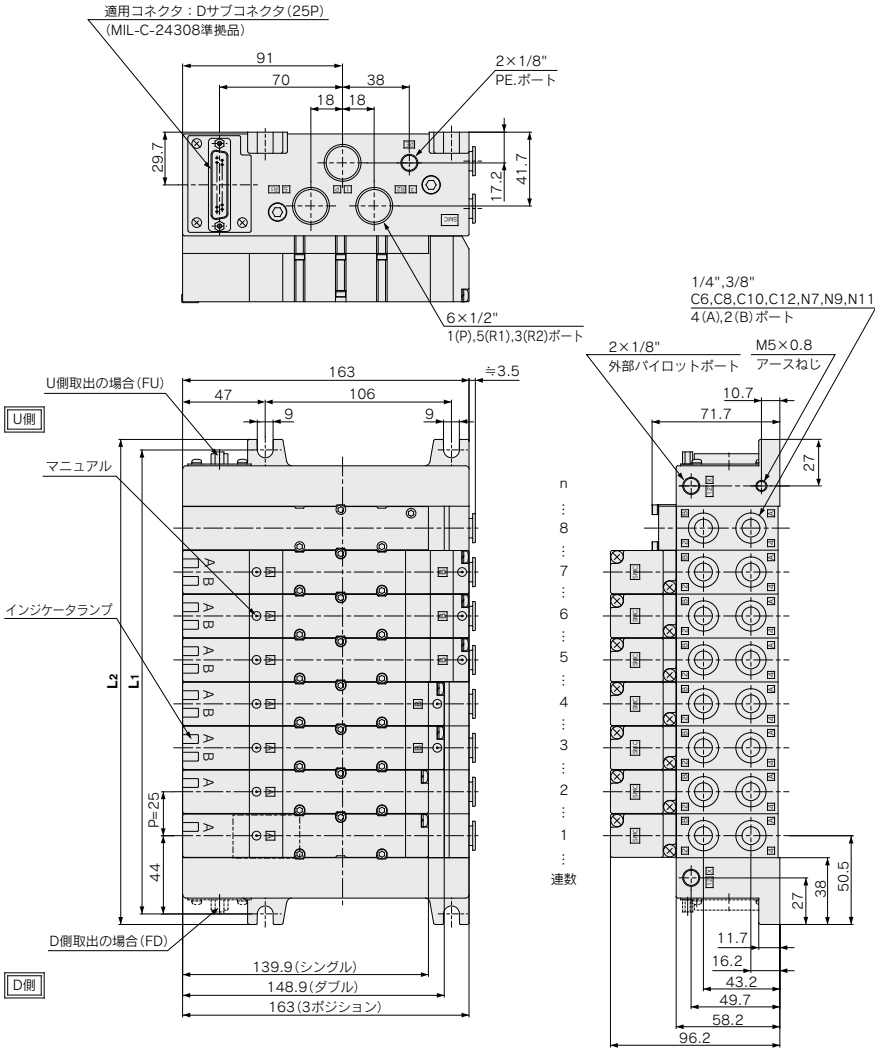

裏配管図

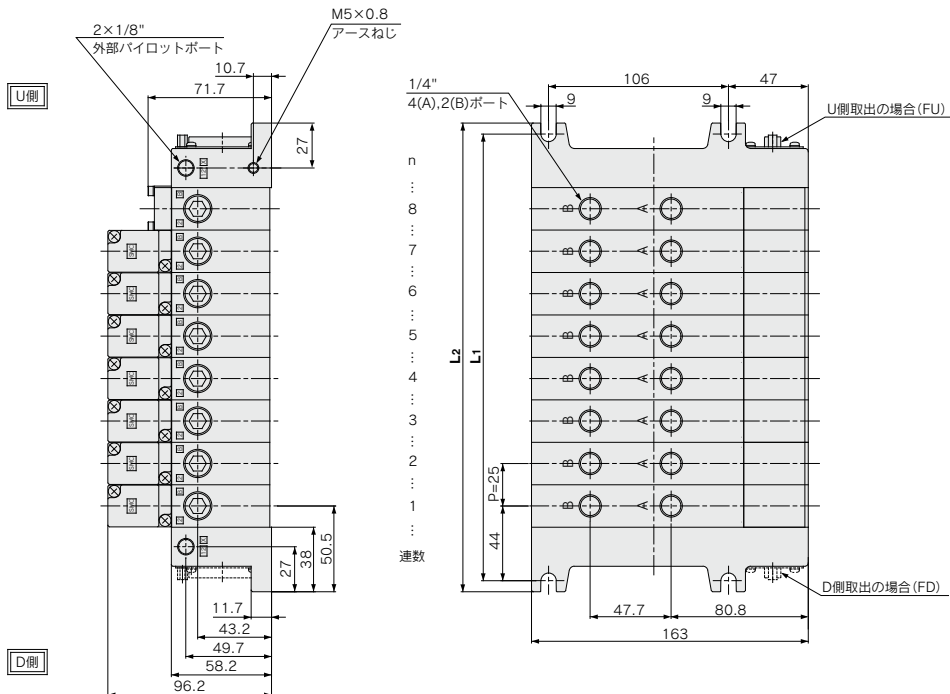

SV
SYJ
SZ
VF
VP4
VQ 1-2
VQ 4-5
VQZ
SQ
VFS
VFR
VQ 7-□
50-V□E
51-SY

寸法表

計算式 $L_1=25n+63$ $L_2=25n+76$ n : 連数 (最大標準18連)

L	n	1	2	3	4	5	6	7	8	9	10	11	12	13	14	15	16	17	18
L1		88	113	138	163	188	213	238	263	288	313	338	363	388	413	438	463	488	513
L2		101	126	151	176	201	226	251	276	301	326	351	376	401	426	451	476	501	526

VQ4000 Series

T キット (端子台ボックスキット)

IP65対応可能

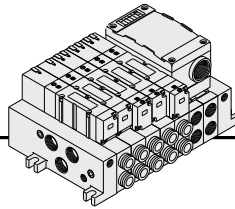

- 保護構造 IP65対応可能。
- ボックス内に小型端子台を設けたタイプです。リード線取出し口G3/4を設けてありますので電線管金具の接続が可能です。
- 最大連数18連。
- 端子台ボックス取付けに2連使用します。

マニホールド仕様

シリーズ	配管仕様		適用連数
	4(A),2(B)ポート 配管方向	接続口径	
VQ4000	横	1(P),5(R1),3(R2)	最大18連
	裏	4(A),2(B) C6,C8, C10,C12, 1/4,3/8,N7, N9,N11 1/4	

端子台の結線方法

手順1. 端子台カバーの外し方

取付ビス(M4)4本をゆるめ端子台カバーを取外します。

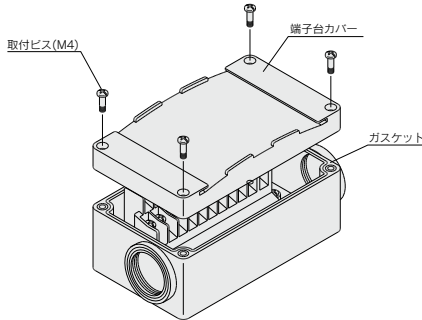

手順2. 端子台の配線は右図のようになっており、搭載バルブに関わらず各連数共にダブル配線になっています。

端子台内部にマーキングされていますので、それぞれ電源側と結線してください。

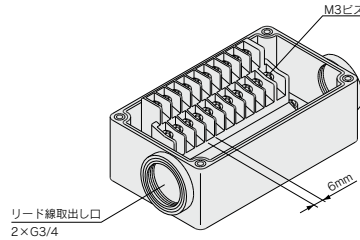

手順3. 端子台カバーの取付方

ガスケットの装着状態を確認後下表の締付トルクにてビスを確実に締付けてください。

適正締付トルク N・m
0.7~1.2

- 適合圧着端子：1.25-3S、1.25Y-3、1.25Y-3N、1.25Y-3.5
- 銘板プレート：WQ5000-N-T
- 防滴プラグAss'y(G3/4用)：AXT100-B06A



マニホールド型式表示方法

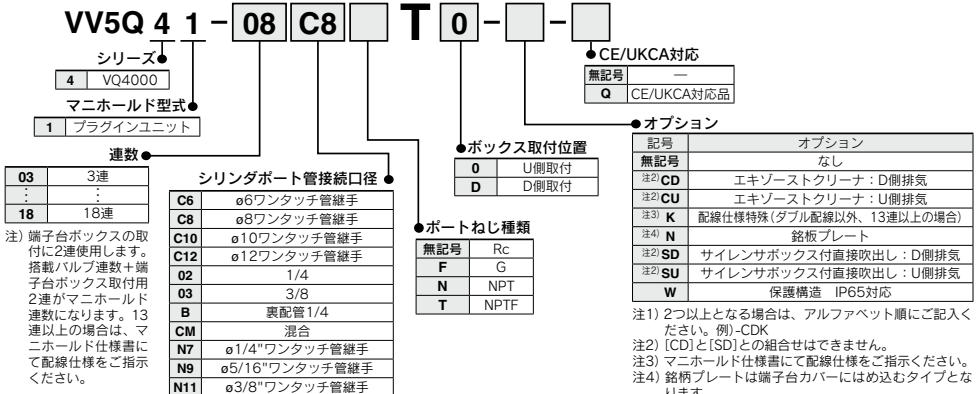

●電気配線仕様

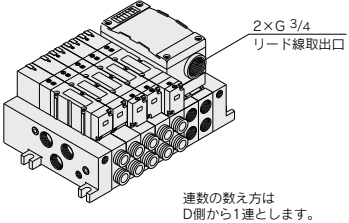

連数の数え方は
D側から1連とします。

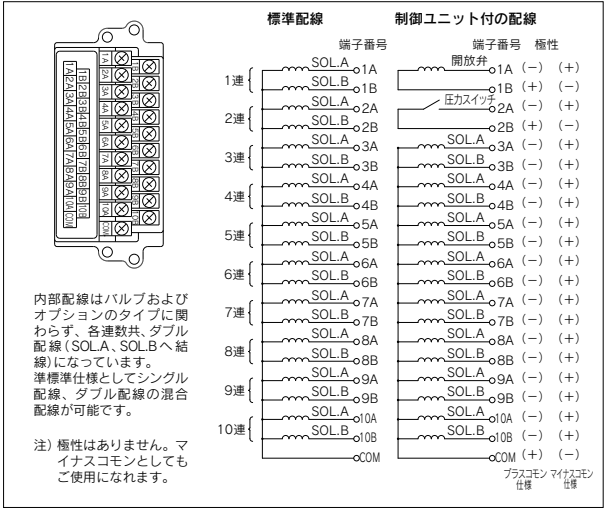

- SV
- SYJ
- SZ
- VF
- VP4
- VQ 1.2
- VQ 4.5
- VQZ
- SQ
- VFS
- VFR
- VQ 7-□
- 50-V□E
- 51-SY

配線仕様特殊

内部配線は、バルブおよびオプションのタイプに関わらず各連数共、ダブル配線 (SOL.A、SOL.Bへ結線) になっています。標準仕様として、シングル配線、ダブル配線の混合配線が可能です。ただし、最大連数は16連となります。

1. 手配方法
マニホールド品番は、オプション記号「-K」で手配し、必ずマニホールド仕様書にて、シングル配線、ダブル配線の連数位置をご指示ください。

2. 配線仕様
コネクタ端子番号は1連目のA側ソレノイドを1番として図の矢印順に結線され、順次空番まで詰めて結線されます。

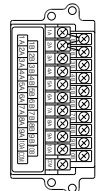

バルブ型式表示方法

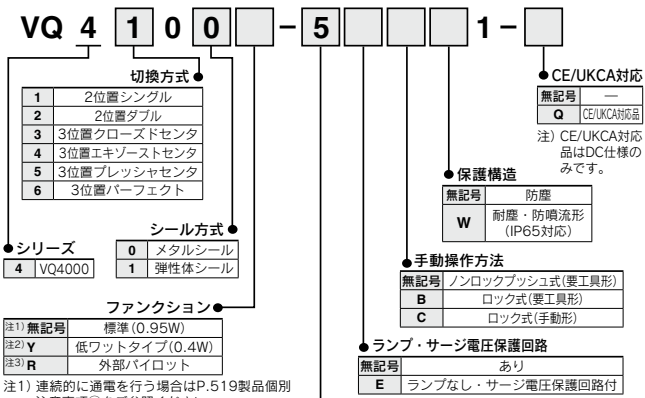

マニホールドアセンブリの選定方法

マニホールドベース品番の下に搭載するバルブおよびオプションの品番を併記してください。

〈表示例〉
端子台ボックスキット
VV5Q41-07C8T0(-Q).....1set - マニホールドベース品番
*VQ4100-51(-Q).....2set - ハルブ品番 (1~2連目)
*VQ4200-51(-Q).....2set - ハルブ品番 (3~4連目)
*VQ4300-51(-Q).....1set - ハルブ品番 (5連目)

"*"印は搭載するバルブ等の品番の初めに付けてください。

D側から数えて1連目から順番に併記してください。

なお、品番併記が複雑になる場合には、マニホールド仕様書にてご指示ください。

注1) 連続的に通電を行う場合はP.519製品個別注意事項①をご参照ください。
注2) YはDCのみです。
注3) 外部パイロット仕様詳細につきましては、P.467をご覧ください。また、外部パイロットとバーフェクトスベア組合せはできません。
注4) 記号が2つ重なる場合は、アルファベット順にご記入ください。

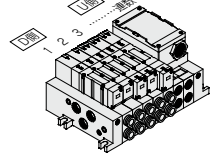

T キット (端子台ボックスキット)

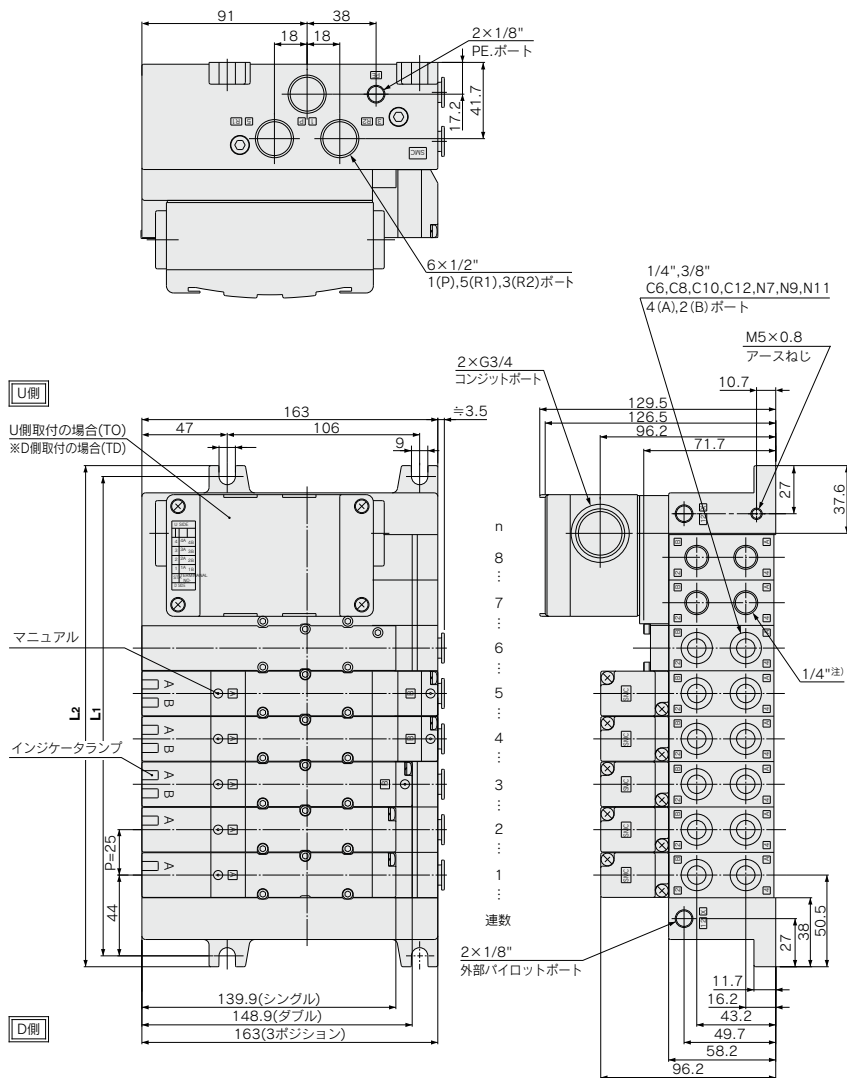

図はVV5Q41-08C12TO-Wを示す。
注) 端子台ボックス下の4(A),2(B)ポートは、1/4"となります。

裏配管図

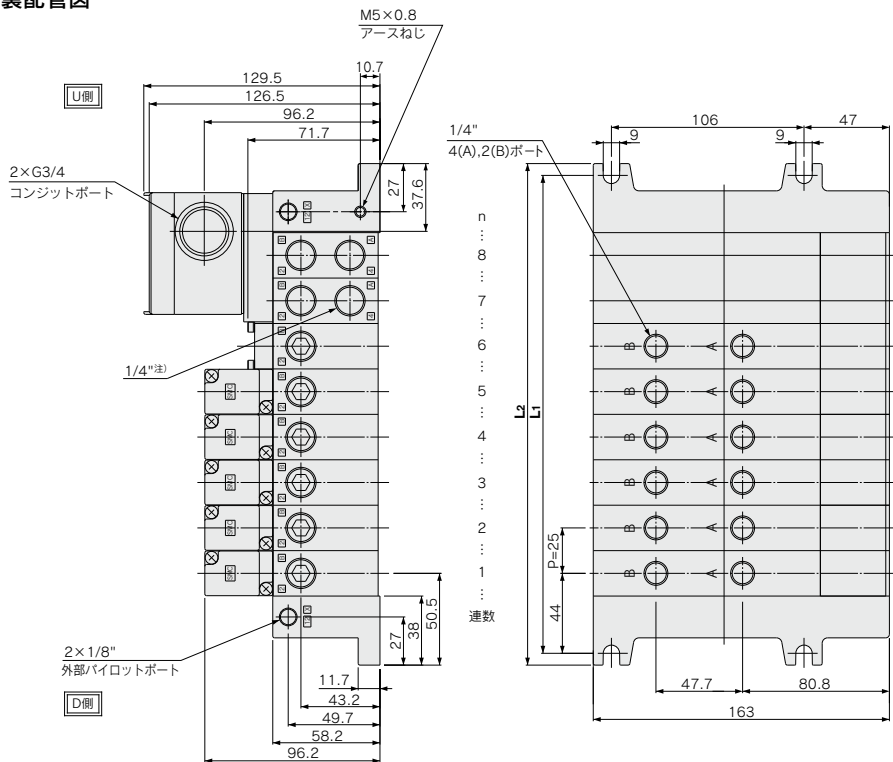

注) 端子台ボックス下の4(A), 2(B)ポートは、1/4"となります。

- SV
- SYJ
- SZ
- VF
- VP4
- VQ 1-2
- VQ 4-5**
- VQZ
- SQ
- VFS
- VFR
- VQ 7-□
- 50-V□E
- 51-SY

寸法表

計算式 $L_1=25n+63$ $L_2=25n+76$ n : 連数(最大標準18連)※ターミナルボックス取付用の2連を含む

n	3	4	5	6	7	8	9	10	11	12	13	14	15	16	17	18
L ₁	138	163	188	213	238	263	288	313	338	363	388	413	438	463	488	513
L ₂	151	176	201	226	251	276	301	326	351	376	401	426	451	476	501	526

L キット(リード線キット)

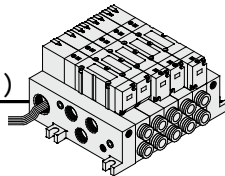

IP65対応可能

- 保護構造 IP65対応可能。
- 直接リード線を取り出したタイプで1連から対応できます。
- リード線取出し方向はD側方向とU側方向がありますので取付け方向に合わせた選択が可能です。
- 最大連数16連。

マニホールド仕様

シリーズ	4(A),2(B)ポート 配管方向	配管仕様		適用連数
		接続口径		
VQ4000	横	1/2	C6(φ6用),C8(φ8用), C10(φ10用),C12(φ12用), 1/4,3/8,N7(φ1/4"用), N9(φ5/16"用),N11(φ3/8"用)	最大16連
	裏		1/4	

配線仕様

搭載バルブのタイプに関わらず、1連当り3本のリード線が付属します。
リード線は3線で赤色がCOMです。

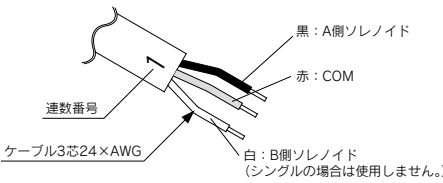
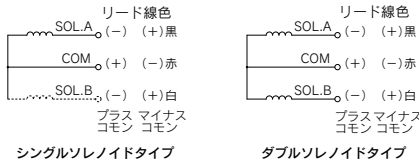

コネクタ付リード線Ass'y

リード線長さ	品番
0.6m	VVQ5000-44A-8-□
1.5m	VVQ5000-44A-15-□
3m	VVQ5000-44A-30-□

□: 連数番号は1~16

リード線長さを変更する場合、右記のコネクタ付リード線Ass'yを手配ください。
注1) 極性はありません。マイナスコモンとしてもご使用になります。
注2) 制御ユニット付マニホールドの場合、開放弁、圧カスイッチはSOL.A側へ結線してください。



マニホールド型式表示方法

VV5Q 4 1 - 08 C8 [] L U [] - [] - []

- シリーズ: 4 VQ4000
- マニホールド型式: 1 プラグインユニット

連数	
01	1連
...	...
16	16連

シリンダポート管接続口径

C6	φ6ワンタッチ管継手
C8	φ8ワンタッチ管継手
C10	φ10ワンタッチ管継手
C12	φ12ワンタッチ管継手
02	1/4
03	3/8
B	裏配管1/4
CM	混合
N7	φ1/4"ワンタッチ管継手
N9	φ5/16"ワンタッチ管継手
N11	φ3/8"ワンタッチ管継手

- ケーブル取出し方向: D D側取出し, U U側取出し

付属するケーブルの長さ	
0	ケーブル長さ0.6m付
1	ケーブル長さ1.5m付
2	ケーブル長さ3m付

ポートねじ種類

無記号	Rc
F	G
N	NPT
T	NPTF

- CE/UKCA対応: 無記号 / Q

オプション

記号	オプション
無記号	なし
注2) CD	エキゾーストクリーナ: D側取付用
注2) CU	エキゾーストクリーナ: U側取付用
注2) SB	サイレンサボックス付直接吹出し: 両側排気
注2) SD	サイレンサボックス付直接吹出し: D側排気
注2) SU	サイレンサボックス付直接吹出し: U側排気
W	保護構造 IP65対応

注1) 2つ以上となる場合は、アルファベット順にご記入ください。例)-CDW
注2) [C]と[S]との組合せはできません。



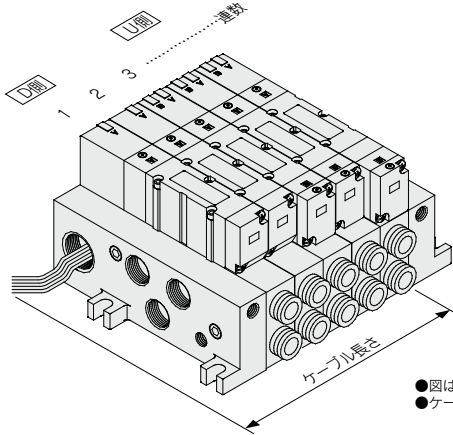

- 図はD側取出しを示す。
- ケーブル長さはバルブ本体からの長さとなります。



バルブ型式表示方法

VQ 4 1 0 0 - 5 - - - 1 -

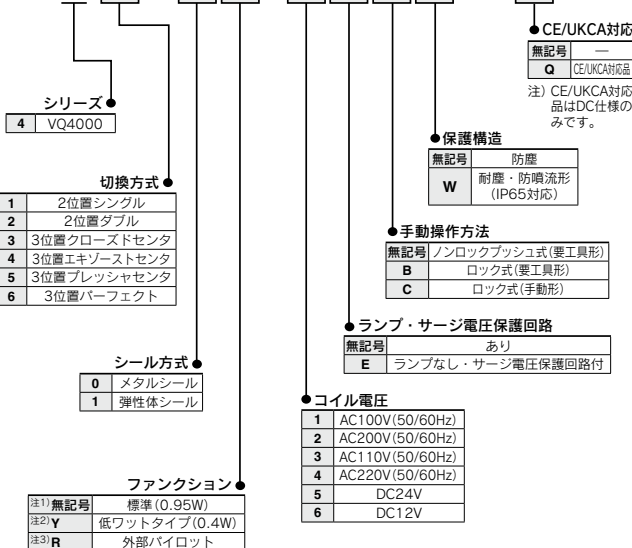

マニホールドアセンブリの選定方法

マニホールドベース品番の下に搭載するバルブおよびオプションの品番を併記してください。

〈表示例〉
 リード線キット・ケーブル(3m)付
 VV5Q41-05C8LD2(-Q)…1set—マニホールドベース品番
 *VQ4100-51(-Q)……2set—バルブ品番(1~2連目)
 *VQ4200-51(-Q)……2set—バルブ品番(3~4連目)
 *VQ4300-51(-Q)……1set—バルブ品番(5連目)

"*"印は搭載するバルブ等の品番の初めに付けてください。

D側から数えて1連目から順番に併記してください。
 なお、品番併記が複雑になる場合には、マニホールド仕様書にてご指示ください。

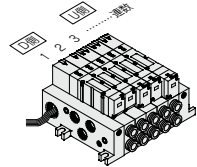

- 注1) 連続的に通電を行う場合はP.519製品個別注意事項①をご参照ください。
 注2) YはDCのみです。
 注3) 外部パイロット仕様詳細につきましては、P.467をご覧ください。また、外部パイロットとパーフェクトスペースの組合せはできません。
 注4) 記号が2つ重なる場合は、アルファベット順にご記入ください。

- SV
- SYJ
- SZ
- VF
- VP4
- VQ 1-2
- VQ 4-5
- VQZ
- SQ
- VFS
- VFR
- VQ 7-□
- 50-V□E
- 51-SY

VQ4000 Series

L キット(リード線キット)

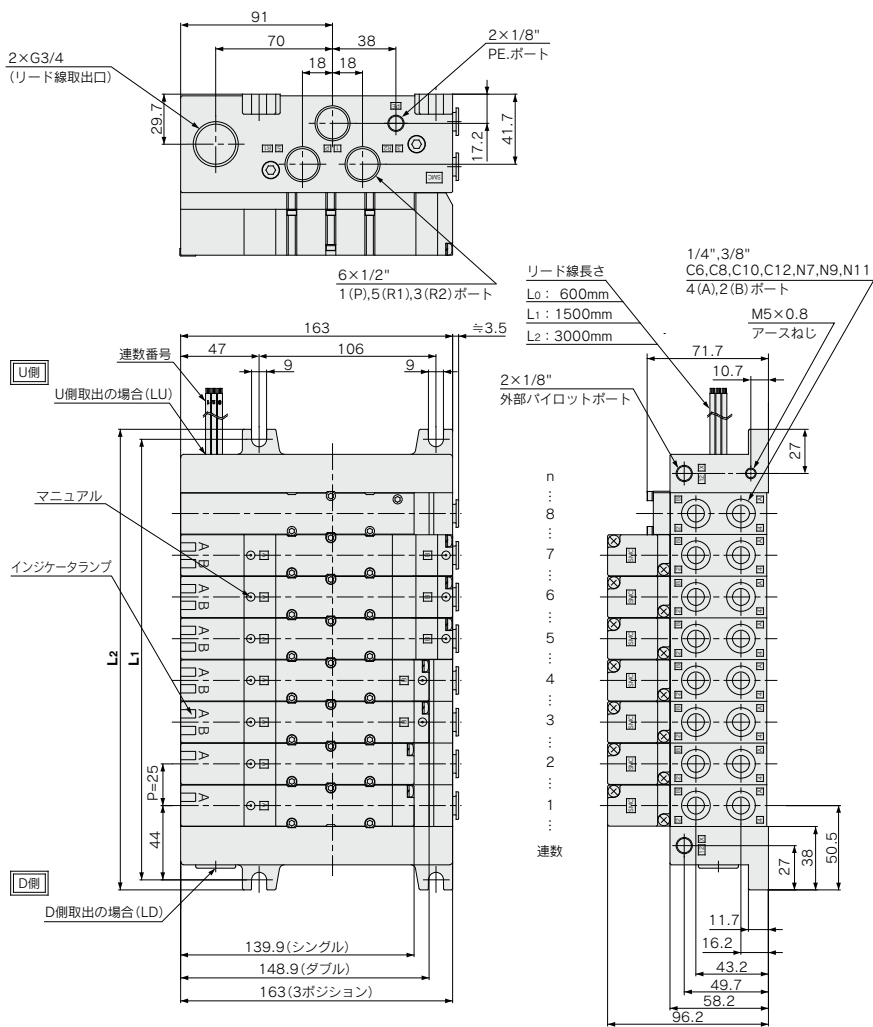

裏配管図

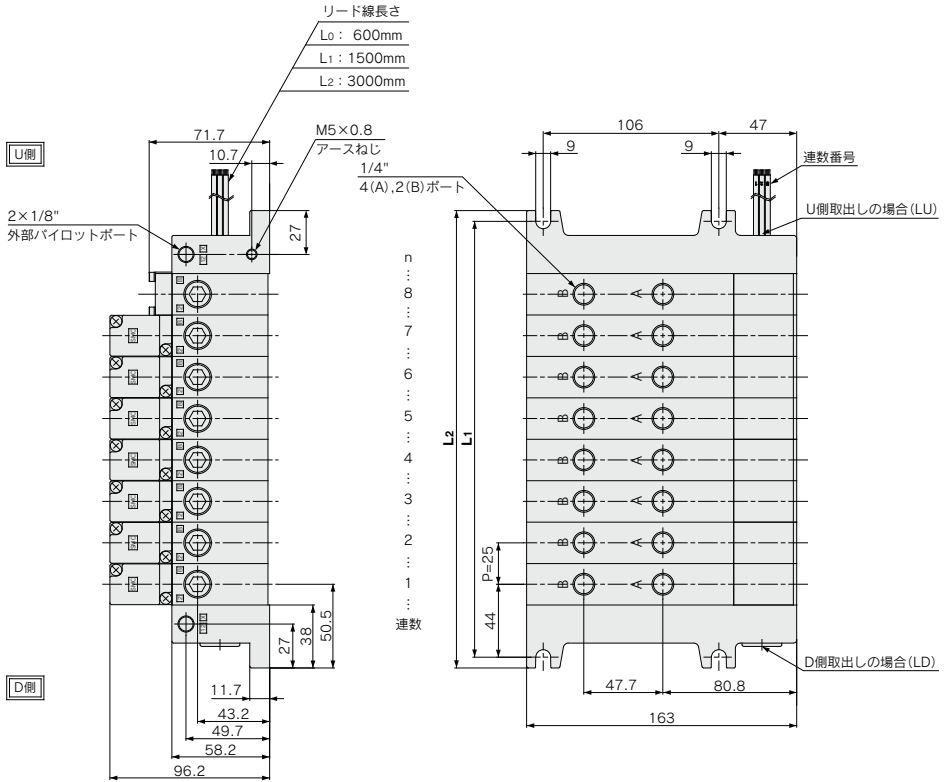

SV
SYJ
SZ
VF
VP4
VQ 1-2
VQ 4-5
VQZ
SQ
VFS
VFR
VQ 7-□
50-V□E
51-SY

寸法表

計算式 L₁=25n+63 L₂=25n+76 n: 連数(最大16連)

L \ n	1	2	3	4	5	6	7	8	9	10	11	12	13	14	15	16
L ₁	88	113	138	163	188	213	238	263	288	313	338	363	388	413	438	463
L ₂	101	126	151	176	201	226	251	276	301	326	351	376	401	426	451	476



●シリアル伝送システムにより、結線作業の省力化と共に省配線、省スペース化を図ります。

●内部配線はバルブおよびオプションのタイプに関わらず各連数共、ダブル配線(SOL.A、SOL.Bへ結線)になっています。標準仕様としてシングル配線、ダブル配線の混合配線が可能です。

マニホールド仕様

シリーズ	配管仕様		適用連数
	4(A),2(B)ポート 配管方向	接続口径	
VQ4000	横	1(P),5(R1),3(R2)	4(A),2(B)
		1/2	C6(φ6用),C8(φ8用),C10(φ10用),C12(φ12用), 1/4,3/8,N7(φ1/4"用),N9(φ5/16"用),N11(φ3/8"用)
	表		1/4

項目	仕様
外部供給電源	DC24V+10%、-5%
消費電流 (ユニット内部)	0.1A

●G1/2用防滴プラグAss'y: AXT100-B04A



マニホールド型式表示方法

VV5Q 4 1 - 08 C8 S V - -

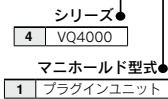

連数 ●

03	3連
...	...
18	18連

注) S1ユニット取付に2連使用します。搭載バルブ連数+S1ユニット取付用2連がマニホールド連数になります。11連以上の場合はマニホールド仕様書にて配線仕様にご指示ください。

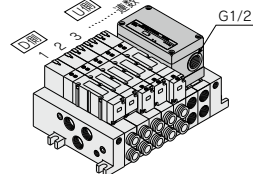

*連数の数え方は、D側から1連とします。

シリンダポート管接続口径 ●

C6	φ6ワンタッチ管継手
C8	φ8ワンタッチ管継手
C10	φ10ワンタッチ管継手
C12	φ12ワンタッチ管継手
02	1/4
03	3/8
B	裏配管1/4
CM	混合
N7	φ1/4"ワンタッチ管継手
N9	φ5/16"ワンタッチ管継手
N11	φ3/8"ワンタッチ管継手

ポートねじ種類 ●

無記号	Rc
F	G
N	NPT
T	NPTF

S1ユニット取付方向 ●

無記号	U側取付
D	D側取付

●オプション

記号	オプション
無記号	なし
注① CD	エキソーストクリーナ: D側排気
注② CU	エキソーストクリーナ: U側排気
注③ K	配線仕様特殊(ダブル配線以外、11連以上の場合)
注④ SD	サイレンサボックス付直接吹出し: D側排気
注⑤ SU	サイレンサボックス付直接吹出し: U側排気
注⑥ W	保護構造 IP65対応

注1) 2つ以上となる場合は、アルファベット順にご記入ください。
例)-CDK
注2) [CD]と[SD]との組合せはできません。
注3) マニホールド仕様書にて配線仕様をご指示ください。
注4) 制御ユニット付につきましてはP.468~471をご覧ください。
注5) 制御ユニット付の場合、開放弁、圧カススイッチは別電源となります。
リード線取出しは、Lキット: ケーブル長さ0.6mとなります。

●S1ユニット仕様

0	S1ユニットなし
Q	DeviceNet®(16点)対応
V	CC-Link(16点)対応

S1ユニット品番体系表

記号	プロトコル種別	S1ユニット品番	掲載ページ
Q	DeviceNet®(16点)対応	D側: EX124D-SDN1 U側: EX124U-SDN1	P.475
		V	
		D側: EX124D-SMJ1 U側: EX124U-SMJ1	

EX124一体型(出力対応)シリアル伝送システムの詳細につきましては、BEST AUTOMATION No.①および「取扱説明書」をご確認ください。取扱説明書はSMCホームページからダウンロードください。
<https://www.smcworld.com>



バルブ型式表示方法

マニホールドアセンブリの選定方法(手配例)

マニホールドベース品番の下に搭載するバルブおよびオプションの品番を併記してください。

〈表示例〉

- VV5Q41-07C8SV(-Q)…1set—マニホールドベース品番
- *VQ4100-51(-Q)……2set—バルブ品番(1~2連目)
- *VQ4200-51(-Q)……2set—バルブ品番(3~4連目)
- *VQ4300-51(-Q)……1set—バルブ品番(5連目)

“*”印は搭載するバルブ等の品番の初めに付けてください。

D側から数えて1連目から順番に併記してください。
なお、品番併記が複雑になる場合には、マニホールド仕様書にてご指示ください。

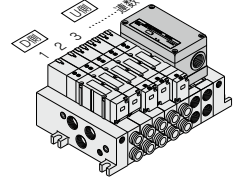

- SV
- SVJ
- SZ
- VF
- VP4
- VQ 1-2
- VQ 4-5
- VQZ
- SQ
- VFS
- VFR
- VQ 7-□
- 50-V□E
- 51-SY

VQ 4 1 0 0 - 5 - - - 1 -

シリーズ
4 VQ4000

切換方式

1	2位置シングル
2	2位置ダブル
3	3位置クローズドセンタ
4	3位置エキソストセンタ
5	3位置プレッシャセンタ
6	3位置パーフェクト

シール方式

0	メタルシール
1	弾性体シール

●CE/UKCA対応
無記号 —
Q CE/UKCA対応品

●保護構造
無記号 — 防塵
W 耐塵・防噴流形 (IP65対応)

●手動操作方法

無記号	ノックブッシュ式(要工具形)
B	ロック式(要工具形)
C	ロック式(手動形)

●ランプ・サージ電圧保護回路

無記号	あり
E	ランプなし・サージ電圧保護回路付

●コイル電圧

5	DC24V
---	-------

●ファンクション

注1) 無記号	標準 (0.95W)
注2) Y	低ワットタイプ (0.4W)
注3) R	外部パイロット

注1) 連続的に通電を行う場合はP.519製品個別注意事項①をご参照ください。

注2) YはDCのみです。

注3) 外部パイロット仕様詳細につきましては、P.467をご覧ください。また、外部パイロットとパーフェクトスペースの組合せはできません。

注4) 記号が2つ重なる場合は、アルファベット順にご記入ください。

S キット(シリアル伝送キット):EX124(出力対応)シリアル伝送システム対応

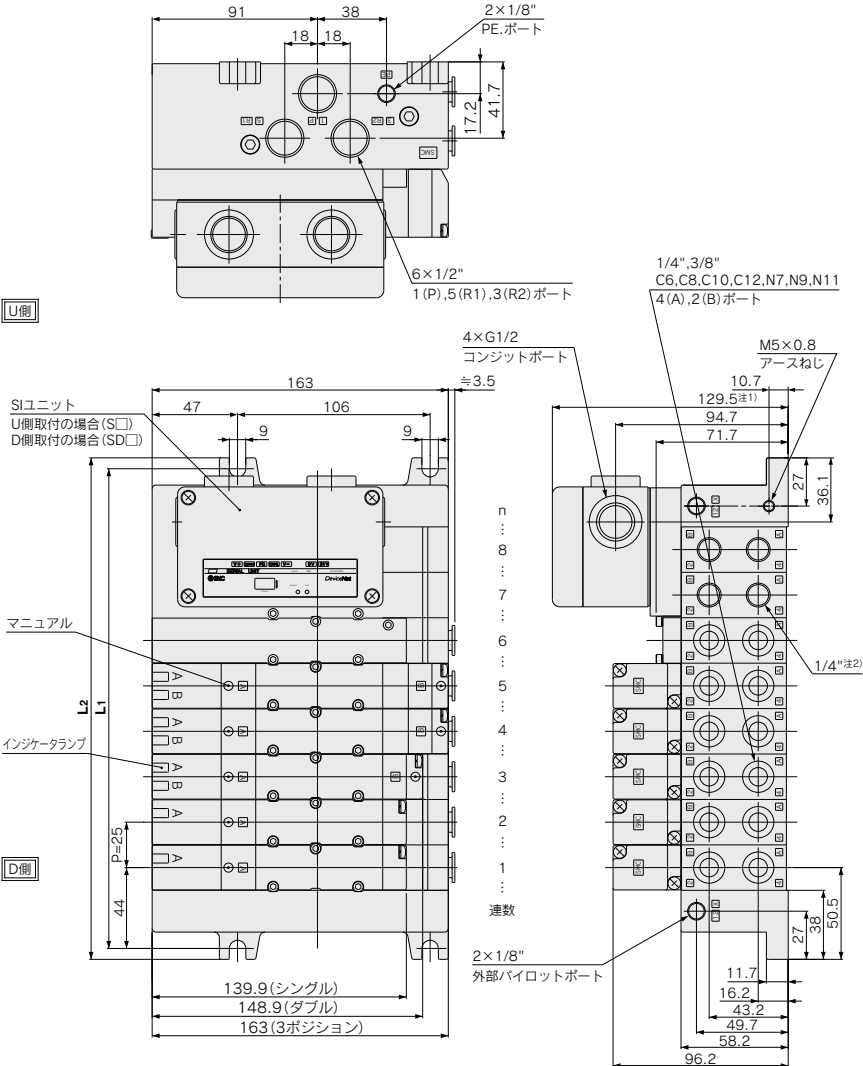

注1 EX124D(U)-SMJ1の場合は133になります。
 注2 Sユニット下の4(A), 2(B)ポートは、1/4"となります。

図はVV5Q41-08C12SQ-Wを示す。

寸法表 計算式 L1=25n+63 L2=25n+76 n: 連数(最大標準18連) ※Sユニットボックス取付用の2連を含む

L	n	3	4	5	6	7	8	9	10	11	12	13	14	15	16	17	18
L1		138	163	188	213	238	263	288	313	338	363	388	413	438	463	488	513
L2		151	176	201	226	251	276	301	326	351	376	401	426	451	476	501	526

裏配管図

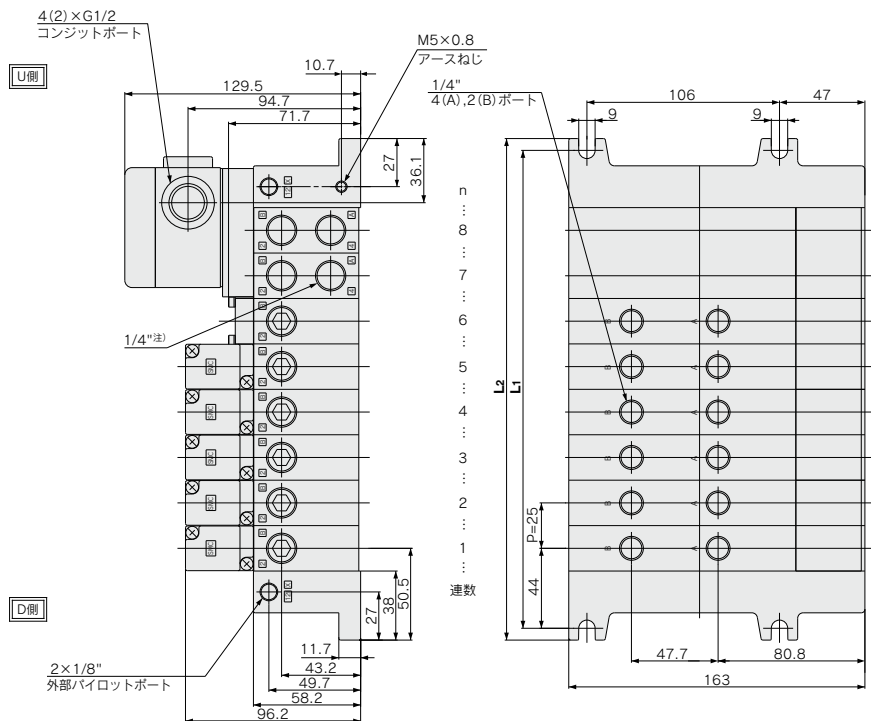

注) 端子台ボックス下の4(A),2(B)ポートは、
1/4"となります。

SV
SYJ
SZ
VF
VP4
VQ 1-2
VQ 4-5
VQZ
SQ
VFS
VFR
VQ 7-□
50-V□E
51-SY

寸法表

計算式 $L_1=25n+63$ $L_2=25n+76$ n : 連数(最大標準18連) ※Sユニット取付用の2連を含む

n	3	4	5	6	7	8	9	10	11	12	13	14	15	16	17	18
L_1	138	163	188	213	238	263	288	313	338	363	388	413	438	463	488	513
L_2	151	176	201	226	251	276	301	326	351	376	401	426	451	476	501	526

ベース配管形

プラグリードユニット:Cキット(コネクタキット)

VQ4000 Series

【オプション】
注) CE/UKCA対応品は DC仕様のみです。

マニホールド型式表示方法

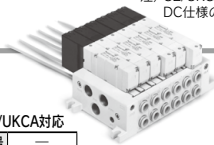

VV5Q 4 5 - 08 C8 C C

シリーズ
4 VQ4000

マニホールド型式
5 プラグリードユニット

連数
01 1連
16 16連

シリンダポート管接続口径
C6 ø6ワンタッチ管継手
C8 ø8ワンタッチ管継手
C10 ø10ワンタッチ管継手
C12 ø12ワンタッチ管継手
02 1/4
03 3/8
B 裏配管1/4
CM 混合
N7 ø1/4"ワンタッチ管継手
N9 ø5/16"ワンタッチ管継手
N11 ø3/8"ワンタッチ管継手

●キット名
C キット(コネクタ)

●ポートねじ種類
無記号 Rc
F G
N NPT
T NPTF

●CE/UKCA対応
無記号 —
Q CE/UKCA対応品

●オプション

記号	オプション
無記号	なし
注2) CD	エキゾーストクリーナ: D側取付用
注2) CU	エキゾーストクリーナ: U側取付用
注2) SB	サイレンサボックス付直接吹出し: 両側排気
注2) SD	サイレンサボックス付直接吹出し: D側排気
注2) SU	サイレンサボックス付直接吹出し: U側排気
W	保護構造 IP65対応

注1) 2つ重なる場合は、アルファベット順にご記入ください。
例) CDW
注2) [C]と[S]との組合せはできません。また、エキゾーストクリーナは、付属しておりませんので、別途手配願います。

●制御ユニット
P.468~471をご覧ください。

注1) 2つ重なる場合は、アルファベット順にご記入ください。
例) CDW
注2) [C]と[S]との組合せはできません。また、エキゾーストクリーナは、付属しておりませんので、別途手配願います。

配線仕様はP.520(グロメットタイプ)をご覧ください。

バルブ型式表示方法

VQ 4 1 5 0 - 5 G 1 -

切換方式
1 2位置シングル
2 2位置ダブル
3 3位置クローズドセンタ
4 3位置エキゾーストセンタ
5 3位置プレッシャセンタ
6 3位置パーフェクト

シール方式
0 マルシール
1 弾性体シール

ファンクション
注1) 無記号 標準(0.95W)
注2) **Y** 低ワットタイプ(0.4W)
注3) **R** 外部パイロット

注1) 連続的に通電を行う場合はP.519製品個別注意事項①をご参照ください。
注2) YはDCのみです。
注3) 外部パイロット仕様詳細につきましては、P.467をご覧ください。また、外部パイロットとパーフェクトスペーサの組合せはできません。
注4) 記号が2つ重なる場合は、アルファベット順にご記入ください。

●保護構造
無記号 防塵
W 耐塵・防噴流形 (IP65対応)

●手動操作方法
無記号- ノンロック プッシュ式 (要工具形)
B- ロック式 (要工具形)
C- ロック式 (手動形)

●ランプ・サージ電圧保護回路
無記号 あり
E ランプなし・サージ電圧保護回路付

●リード線取出方法
G リード線 長さ 0.6m
H リード線 長さ 1.5m

●コイル電圧
1 AC100V(50/60Hz) 4 AC220V(50/60Hz)
2 AC200V(50/60Hz) 5 DC24V
3 AC110V(50/60Hz) 6 DC12V

●CE/UKCA対応
無記号 —
Q CE/UKCA対応品
注) CE/UKCA対応品はDC仕様のみです。

マニホールドアセンブリの選定方法

マニホールドベース品番の下に搭載するバルブおよびオプションの品番を併記してください。

〈表示例〉
コネクタキット
VV5Q45-05C12(-Q)…1set-マニホールドベース品番
*VQ4150-5G1(-Q)…2set-バルブ型式(1~2連目)
*VQ4250-5G1(-Q)…2set-バルブ型式(3~4連目)
*VQ4350-5G1(-Q)…1set-バルブ型式(5連目)

"*"印は搭載するバルブ等の品番の初めに付けてください。

D側から数えて1連目から順番に併記してください。
なお、品番記が複雑になる場合には、マニホールド仕様書にてご指示ください。

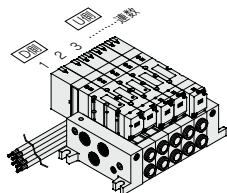

マニホールド仕様

シリーズ	ベース型式	結線種類	配管仕様		適用最大連数	適用バルブ	質量kg (計算式)
			4(A),2(B) ポート 配管方向	接続口径			
VQ4000	VV5Q45-□□□	■ Cキット-グロメット	横	1/2 オプション サイレンサ ボックス付 直接吹出し	C6 C8 C10 C12 1/4 3/8 N7 N9 N11	VQ4□50 VQ4□51	0.31n+0.55 ・バルブ質量 は含まない
					裏		

n : 連数

マニホールド連数における流量特性(単独作動の場合)

機種	流路/連数	流量特性				
		1連目	5連目	10連目	15連目	
2位置メタルシール VQ4 1/2 50	1→4/2 (P→A/B)	C (dm ³ /(s·bar))	5.9	5.9	5.9	5.9
		b	0.23	0.23	0.23	0.23
		Cv	1.5	1.5	1.5	1.5
	4/2→5/3 (A/B→EA/EB)	C (dm ³ /(s·bar))	6.2	6.2	6.2	6.2
		b	0.19	0.19	0.19	0.19
		Cv	1.5	1.5	1.5	1.5
2位置弾性体シール VQ4 1/2 51	1→4/2 (P→A/B)	C (dm ³ /(s·bar))	6.8	6.8	6.8	6.8
		b	0.31	0.31	0.31	0.31
		Cv	1.8	1.8	1.8	1.8
	4/2→5/3 (A/B→EA/EB)	C (dm ³ /(s·bar))	7.0	7.0	7.0	7.0
		b	0.38	0.38	0.38	0.38
		Cv	1.9	1.9	1.9	1.9

注) 管接続口径の3/8の場合

マニホールドオプション

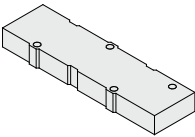
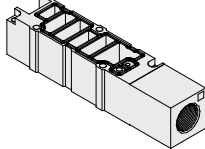
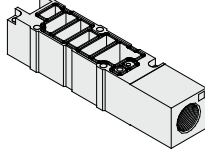
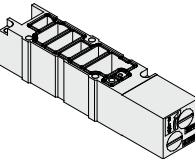
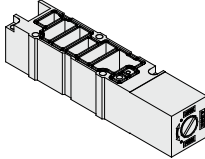
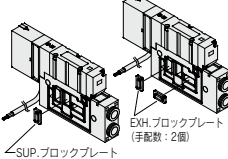
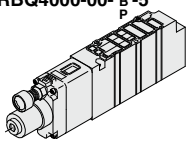
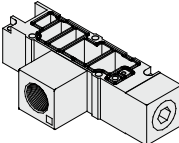
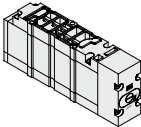
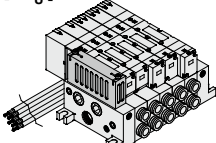
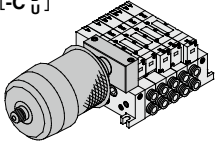
<p>プランキングプレート Ass'y VVQ4000-10A-5</p> 	<p>単独SUP.用スぺーサ VVQ4000-P-5⁰²/₀₃</p> 	<p>単独EXH.用スぺーサ VVQ4000-R-5⁰²/₀₃</p> 	<p>・各オプションの詳細寸法はP.462~466をご覧ください。 ・スぺアパーツ品番はP.475をご覧ください。 ・制御ユニットはP.468~471をご覧ください。</p>
<p>絞り弁スぺーサ VVQ4000-20A-5</p> 	<p>SUP.ストップ弁スぺーサ VVQ4000-37A-5</p> 	<p>SUP.・EXH.ブロックプレート VVQ4000-16A (1set 1個)</p>  <p>EXH.ブロックプレート (手配数: 2個) SUP.ブロックプレート</p>	<p>スぺーサ形減圧弁 (P,A,Bポート減圧) ARBQ4000-00-B-5^A/_P</p> 
<p>開放弁スぺーサ:D側取付用 VVQ4000-24A-5D^{注)}</p> 	<p>残圧排気付パーフェクトスぺーサ VVQ4000-25A-5^{注)}</p> 	<p>サイレンサボックス付直接吹出し [-S₀]⁰</p> 	<p>エキゾーストクリーナ取付マニホールド [-C₀]⁰</p> 

注) 開放弁スぺーサ、残圧排気付パーフェクトスぺーサは外部パイロット仕様の組合せはできません。

C キット(コネクタキット)

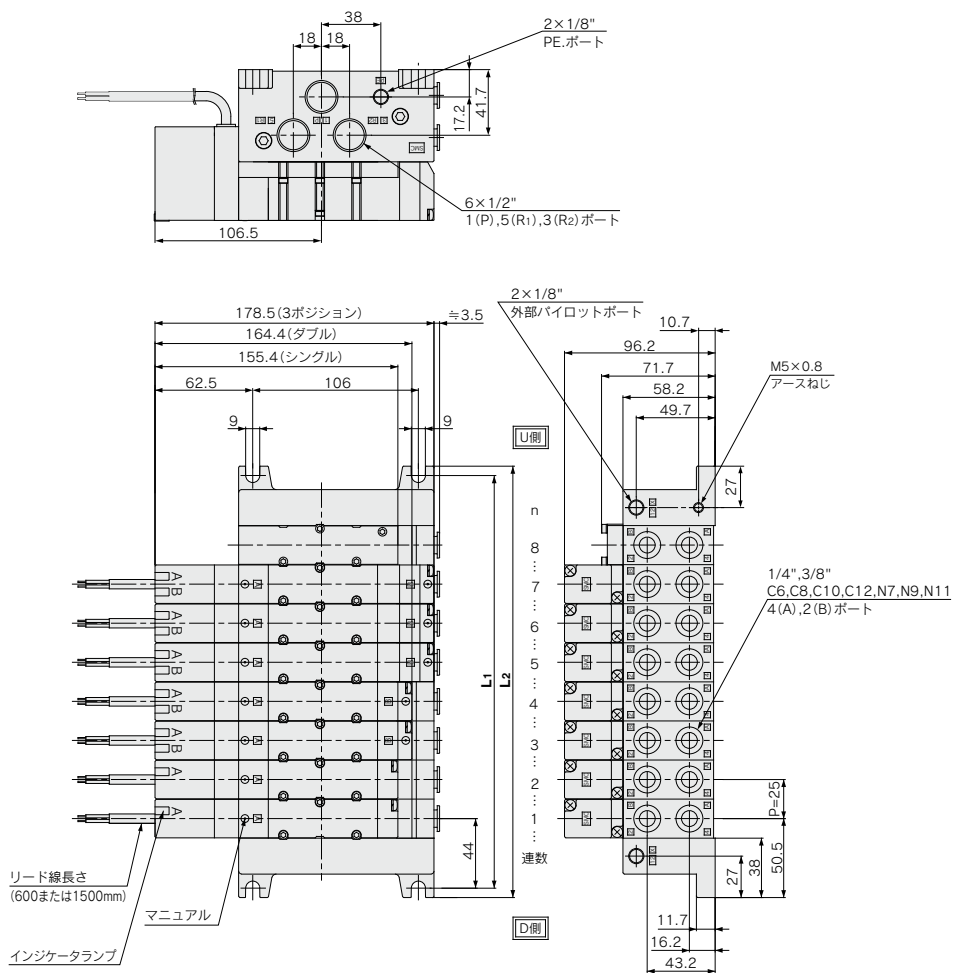

裏配管図

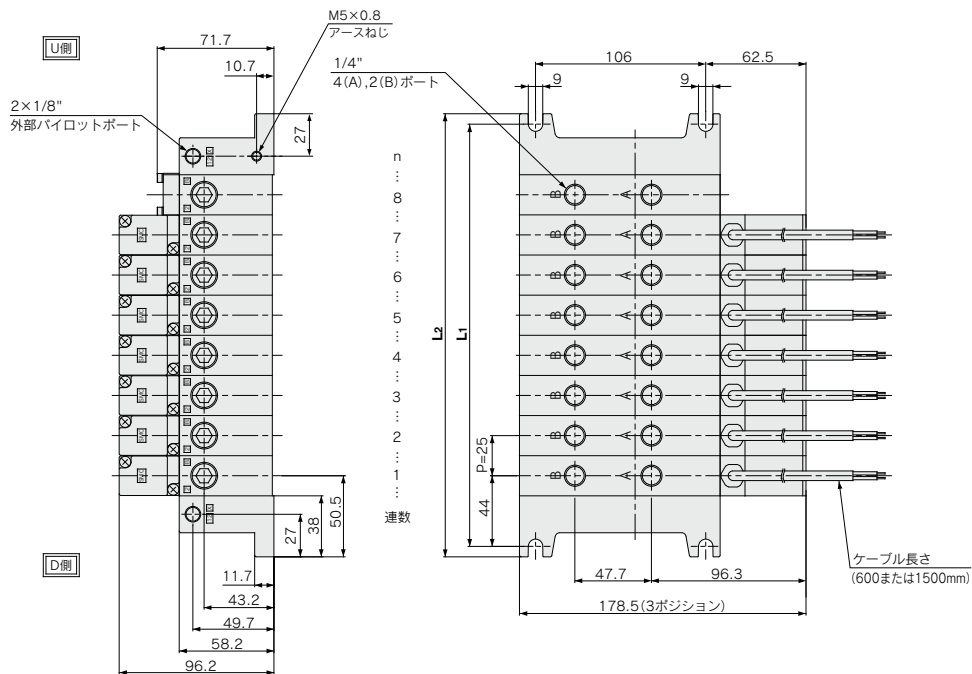

SV
SYJ
SZ
VF
VP4
VQ 1-2
VQ 4-5
VQZ
SQ
VFS
VFR
VQ 7-□
50-V□E
51-SY

寸法表

計算式 $L_1=25n+63$ $L_2=25n+76$ n : 連数(最大16連)

n	1	2	3	4	5	6	7	8	9	10	11	12	13	14	15	16
L_1	88	113	138	163	188	213	238	263	288	313	338	363	388	413	438	463
L_2	101	126	151	176	201	226	251	276	301	326	351	376	401	426	451	476

マニホールドオプションパーツ

ブランキングプレート Ass'y

VVQ4000-10A-1 (プラグインタイプ)

VVQ4000-10A-5 (プラグリードタイプ)

メンテナンス上バルブを取外す時および予備バルブの取付け予定がある場合などにそのマニホールドブロック上に取付けて使用します。

※適正締付トルク：0.5~0.7N・m

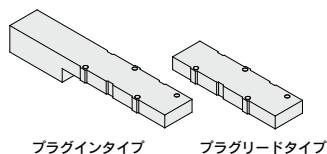

プラグインタイプ

プラグリードタイプ

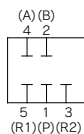

回路図

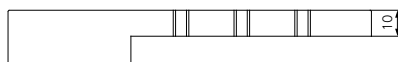

単独SUP.用スペース

VVQ4000-P-1-02

マニホールド型式	管接続口径
1 プラグインタイプ	02 1/4
5 プラグリードタイプ	03 3/8

ねじの種類	無記号 Rc
F	G
N	NPT
T	NPTF

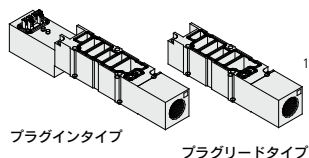

プラグインタイプ

プラグリードタイプ

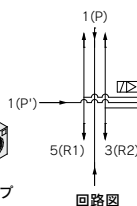

回路図

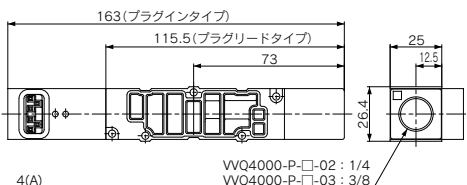

単独EXH.用スペース

VVQ4000-R-1-02

マニホールド型式	管接続口径
1 プラグインタイプ	02 1/4
5 プラグリードタイプ	03 3/8

ねじの種類	無記号 Rc
F	G
N	NPT
T	NPTF

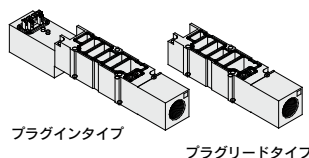

プラグインタイプ

プラグリードタイプ

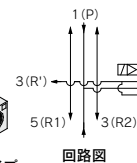

回路図

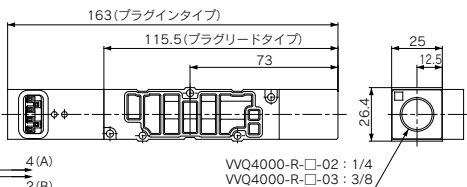

絞り弁スペース

VVQ4000-20A-1(プラグインタイプ)
VVQ4000-20A-5(プラグリードタイプ)

マニホールドブロック上に絞り弁スペースをのせシリンダのスピードを排気絞りによって制御できます。

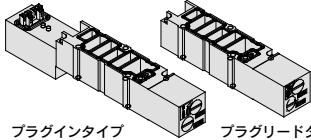

プラグインタイプ

プラグリードタイプ

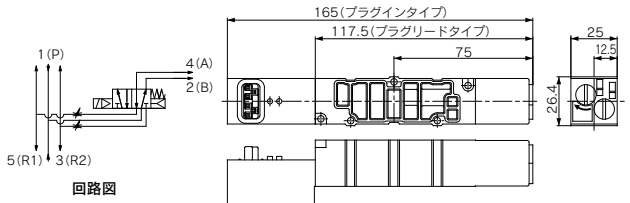

回路図

注1) 製品の仕様上、ある程度の漏れを許容しています。
 漏れをゼロとするために無理にニードルを締込むと、破損する場合があります。
 注2) 抜止め機構付ですので、これ以上は回転しません。ニードルの回し過ぎは、破損の原因となります。

SUP.ストップ弁スペース

VVQ4000-37A-1(プラグインタイプ)
VVQ4000-37A-5(プラグリードタイプ)

マニホールドブロック上にSUP.ストップ弁スペースをのせ供給エアを各バルブごとに単独に遮断することができます。

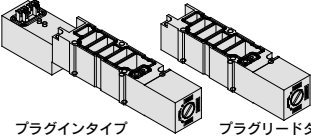

プラグインタイプ

プラグリードタイプ

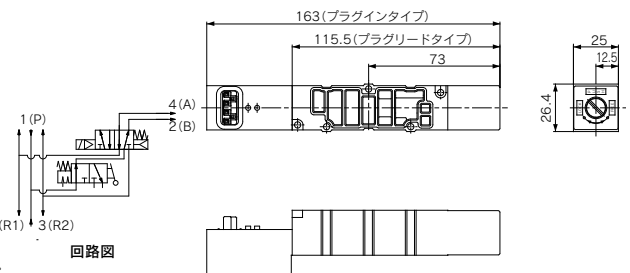

回路図

開放弁スペース：D側取付用

VVQ4000-24A-1D(プラグインタイプ)
VVQ4000-24A-5D(プラグリードタイプ)

バルブVQ41□□(シングル)を開放弁用スペースと組合せることによりエア開放弁として使用できます。

注1) 2位置ダブル、3位置の搭載はできません。
 注2) Lキットのみ搭載可能。他のキットについては、制御ユニット：Eタイプにて手配してください。(P.468~471をご覧ください。)

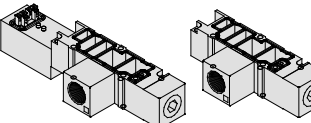

プラグインタイプ

プラグリードタイプ

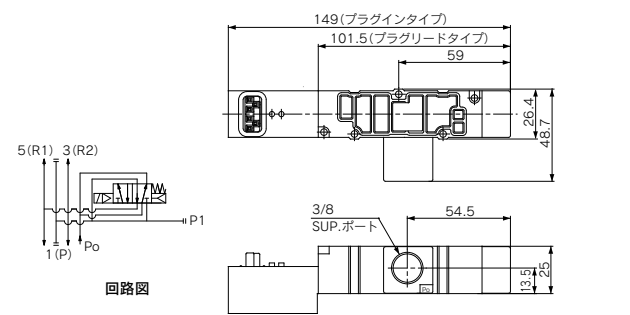

回路図

SUP.・EXH.ブロックプレート

VVQ4000-16A(1set 1個)

異なった圧力をひとつのマニホールドに供給する場合、圧力の異なる連数間を遮断するのに使用します。

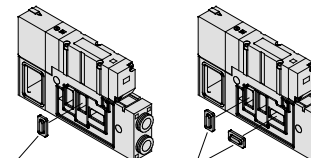

←SUP.ブロックプレート

EXH.ブロックプレート
(手配数：2個)

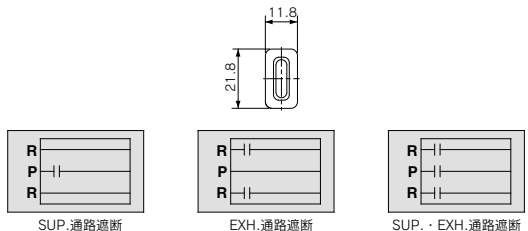

〈遮断表示シール〉

遮断箇所を確認するための表示シールが付属されます。
 (SUP通路遮断、EXH通路遮断、SUP・EXH通路遮断各1枚)

SV

SYJ

SZ

VF

VP4

VQ 1-2

VQ 4-5

VQZ

SQ

VFS

VFR

VQ 7-□

50-
V□E

51-
SY

VQ4000 Series

マニホールドオプションパーツ

サイレンサボックス付直接吹出し

VV5Q4 $\frac{1}{2}$ - □□□-SB (両側排気)

VV5Q4 $\frac{1}{2}$ - □□□-SD (D側排気)

VV5Q4 $\frac{1}{2}$ - □□□-SU (U側排気)

マニホールドのエンドプレート上面に排気口を設けたタイプです。サイレンサが内蔵されており、高い消音効果があります。(消音効果35dB(A)以上)有効断面積：60.2mm²

注) エア源に多量のドレンが発生しますと、排気エアと共にドレンが排出されますので、ご注意ください。

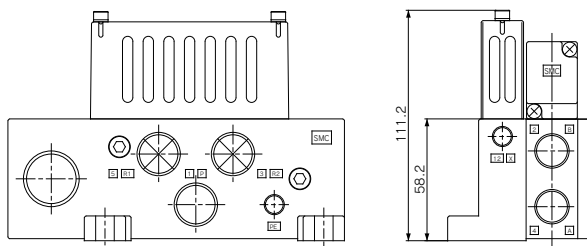
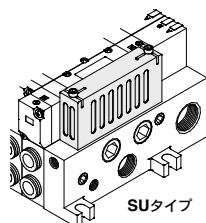
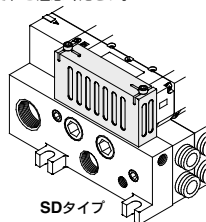
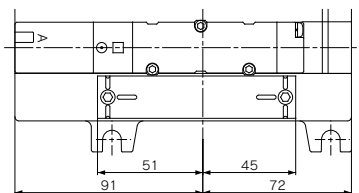
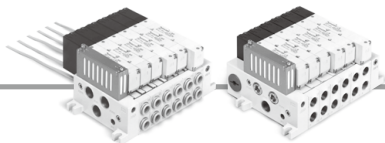

注) 図はVV5Q41-□□□-SDの場合を示す

●サイレンサボックスAss'y : VVQ4000-33A(ガスケット、取付ボルト付)

残圧排気付パーフェクトスペース

VVQ4000-25A-1 (プラグインタイプ)

VVQ4000-25A-5 (プラグリードタイプ)

長時間のシリンダ中間位置保持が可能

ダブルチェック弁を内蔵したパーフェクト用スペースを組み合せると、スプール弁間のエア漏れに影響を受けずに、長時間のシリンダ中間停止・位置の保持ができます。

また、2位置タイプ(VQ4 $\frac{1}{2}$ □□)とパーフェクトスペースを組合せた場合、シリンダの中間保持はできませんが、ストロークエンドでの落下防止としてご使用になれます。

仕様

パーフェクトスペース品番	VVQ4000-25A- $\frac{1}{2}$	
	中間停止用	落下防止用
適用電磁弁	VQ44□□	VQ4 $\frac{1}{2}$ □□

⚠注意

取扱い上のご注意

- ・3位置パーフェクトバルブの場合(VQ46 $\frac{1}{2}$ 0)には、バルブとシリンダの間の配管および継手部等からの漏れの有無を中性洗剤の溶液等でチェックして完全に漏れないようにしてください。またシリンダのバックンおよびピストンバックン部からの漏れもチェックしてください。漏れがある場合にはバルブを非通電にした時シリンダが中立位置で停止しないですぐ移動する場合があります。
- ・ワンタッチ管継手は、若干のエア漏れを許容していますので長時間シリンダの中間停止をする場合はねじ配管を推奨します。
- ・パーフェクトスペースの排気側を絞り過ぎますと中間停止精度の低下および中間停止不良の原因になりますのでご注意ください。
- ・3位置：VQ4 $\frac{1}{2}$ □□との組合せはできません。
- ・シリンダ側圧力がSUP側圧力の2倍以上にならないシリンダ負荷重量を設定してください。
- ・外部パイロットとパーフェクトスペースの組合せはできません。

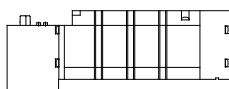
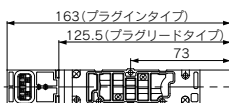
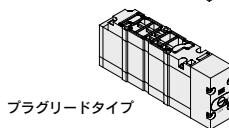
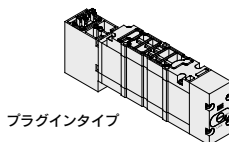

残圧排気付マニュアルロック式(要工型)

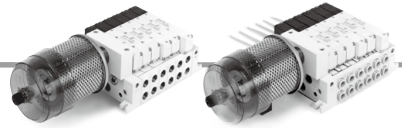

エキゾーストクリーナ取付マニホールド

VV5Q4 1/2-□□□-CD (D側取付け)

VV5Q4 1/2-□□□-CU (U側取付け)

マニホールドのエンドプレート上面にエキゾーストクリーナ取付用アダプタプレートを取付けたタイプです。ドレン・オイルミストの回収 (99.9%以上)、および高い消音効果があります。
(消音効果:35dB (A)以上)

適用エキゾーストクリーナ
AMC610-10 (接続口径Rc1)

- 注1) エキゾーストクリーナ: AMC610-10は付属しておりませんので別途手配ください。
注2) エキゾーストクリーナが下側になる様に取付けてください。
注3) エキゾーストクリーナの詳細はBEST AUTOMATION No.⑨をご覧ください。

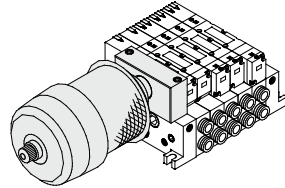
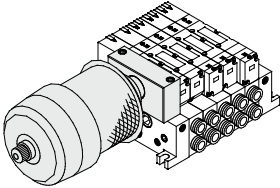

プラグインタイプ

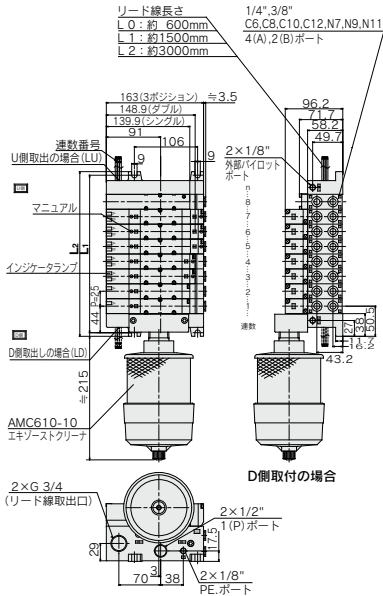

プラグリードタイプ

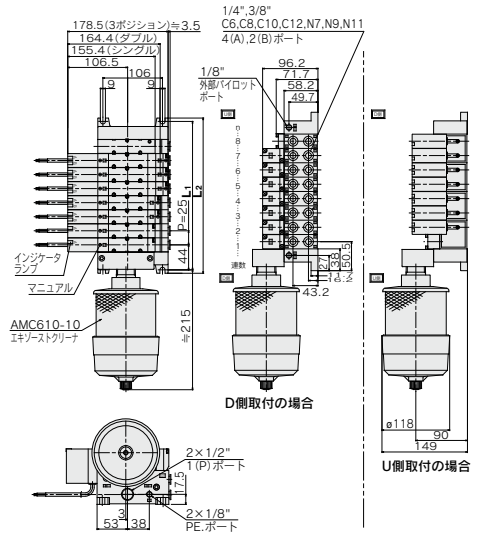

寸法表 計算式 L1=25n+63 L2=25n+76 n: 連数(最大16連)

L	n	1	2	3	4	5	6	7	8
L1		88	113	138	163	188	213	238	263
L2		101	126	151	176	201	226	251	276

L	n	9	10	11	12	13	14	15	16
L1		288	313	338	363	388	413	463	463
L2		301	326	351	376	401	426	476	476

寸法表 計算式 L1=25n+63 L2=25n+76 n: 連数(最大16連)

L	n	1	2	3	4	5	6	7	8
L1		88	113	138	163	188	213	238	263
L2		101	126	151	176	201	226	251	276

L	n	9	10	11	12	13	14	15	16
L1		288	313	338	363	388	413	463	463
L2		301	326	351	376	401	426	476	476

- SV
- SYJ
- SZ
- VF
- VP4
- VQ 1-2
- VQ 4-5
- VQZ
- SQ
- VFS
- VFR
- VQ 7-□
- 50-V□E
- 51-SY

VQ4000 Series

マニホールドオプションパーツ

スぺーサ形減圧弁(P,A,Bポート減圧)

ARBQ4000-00-□-1(プラグインタイプ)
ARBQ4000-00-□-5(プラグリードタイプ)

マニホールドブロック上にスぺーサ形減圧弁をのせ各バルブごとに減圧が可能となります。

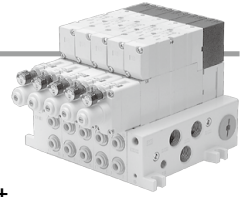

仕様

スぺーサ形減圧弁型式		ARBQ4000					
減圧ポート		A		B		P	
適用バルブ		プラグイン	プラグリード	プラグイン	プラグリード	プラグイン	プラグリード
最高使用圧力		1.0MPa					
設定圧力範囲		0.05~0.85MPa					
使用流体		空気					
周囲および使用流体温度		-5~60℃ (ただし、凍結なきこと)					
圧力計接続口径		M5×0.8					
質量 (kg)		0.33	0.30	0.33	0.30	0.33	0.30
供給側有効断面積 (mm ²) P ₁ =0.7MPa, P ₂ =0.5MPa時のS	P→A	15		31		14	
	P→B	35		16		15	
排気側有効断面積 (mm ²) P ₂ =0.5MPa時のS	A→EA	18		40		40	
	B→EB	37		19		37	

- 注1) バルブの使用圧力範囲内に設定してください。
 注2) スぺーサ形減圧弁は逆加圧バルブで使用される場合を除いて、ベースのPポートからだけ加圧してご使用ください。なお、逆加圧バルブの場合Pポート減圧弁はご使用できません。
 注3) パーフェクトスぺーサをご使用になる場合は、バルブ、スぺーサ形減圧弁、パーフェクトスぺーサの順で組付けてご使用ください。
 注4) クローズドセンタでAポート減圧、Bポート減圧を使用される場合は、使用上の問題がありますので当社にご確認ください。
 注5) スぺーサ形減圧弁は、耐塵・防噴流保護構造IP65相当のご使用はできません。

型式表示方法

バルブ型式	適用スぺーサ形減圧弁型式	減圧ポート
VQ4 □0□ (プラグインタイプ)	ARBQ4000-00-A-1	A
	ARBQ4000-00-B-1	B
	ARBQ4000-00-P-1	P
VQ4 □5□ (プラグリードタイプ)	ARBQ4000-00-A-5	A
	ARBQ4000-00-B-5	B
	ARBQ4000-00-P-5	P

外形寸法図

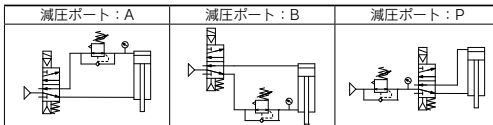
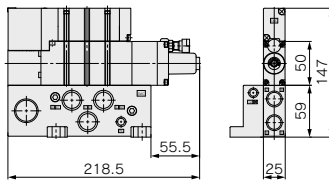

流量特性

条件 一次側圧力: 0.7MPa

ARBQ4000-00-A

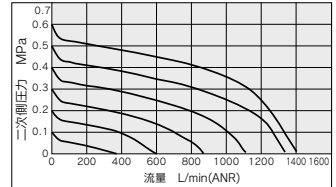

ARBQ4000-00-B

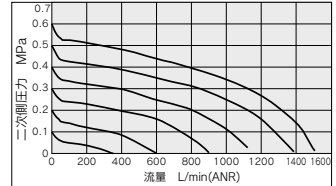

ARBQ4000-00-P (P→A)

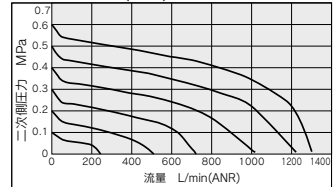

ARBQ4000-00-P (P→B)

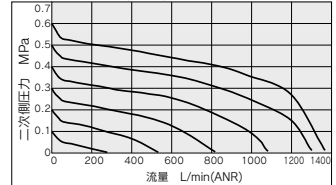

圧力特性

条件 一次側圧力: 0.7MPa
 二次側圧力: 0.2MPa
 流量: 20L/min(ANR)

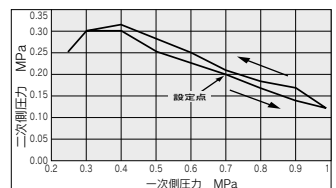

VQ4000 Series 準標準仕様

外部パイロット仕様

- 使用する供給圧力が
 - ・バルブの最低作動圧力0.15~0.2MPaより低い場合、または低下する場合
 - ・逆加圧(Rポート加圧)、シリンダ加圧(A・Bポート加圧)として使用する場合
 - ・真空仕様として使用する場合
 には外部パイロット仕様として使用可能です。
 バルブ型式は外部パイロット仕様[R]と付記して手配ください。
 なお、マニホールド、オプションにつきましては標準品にて対応可能です。
- マニホールドにおける内部・外部パイロット混載が可能です。
- シングル、ダブル、3P.(パーフェクト除く)タイプともユニバーサルボアティングの対応が可能です。

バルブ型式表示方法例

サブプレート

プラグイン **VQ4100 [R] - 51 - 03**

プラグリード **VQ4150 [R] - 5G1 - 03**

●外部パイロット仕様

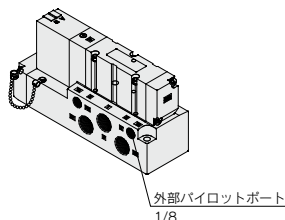

〈サブプレート〉

マニホールド

プラグイン **VQ4100 [R] - 51**

プラグリード **VQ4150 [R] - 5G1**

●外部パイロット仕様

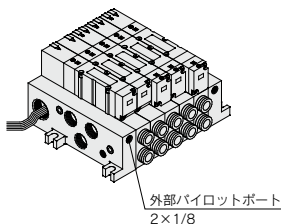

〈マニホールド〉

圧力仕様

弁構造	メタルシール	弾性体シール
使用圧力範囲	-100kPa~1.0MPa	
外部パイロット圧力範囲	シングル	0.2~1.0MPa
	ダブル	0.15~1.0MPa
	3ポジション	0.2~1.0MPa

下記のマニホールドオプション取付け時の外部パイロット仕様組合せはできません。

開放弁スベーサ	VVQ4000-24A-□□
制御ユニット付マニホールド	VV5Q4□-□□□□ 制御ユニット品番
残圧排気付パーフェクトスベーサ	VVQ4000-25A- $\frac{1}{5}$

注) 内・外部パイロットの混載可能

SV

SYJ

SZ

VF

VP4

VQ

1-2

VQ

4-5

VQZ

SQ

VFS

VFR

VQ

7-□

50-

V□E

51-

SY

VQ4000 Series

制御ユニット付マニホールド

- エアフィルタ、減圧弁、エア開放弁圧カスイツチの制御機器をマニホールドにユニットとして取付けのことができ、配管作業の省力化が図れます。
- 最大連数は各キットにより異なりますので、マニホールド仕様をご覧ください。
- 制御ユニット取付けに2連使用します。(Eタイプは1連使用)

マニホールド仕様

ベース型式	結線種類	4(A),2(B)ポート 配管方向	配管仕様		注) 適用最大連数	適用バルブ
			接続口径	注) 適用最大連数		
VV5Q41 -□□□	Fキット-Dサブコネクタ Tキット-端子台ボックス Lキット-リード線	横	1(P),5(R),1(R),3(R)2	4(A),2(B)	F,Tキット 14連(13連)	VQ4□00 VQ4□01
			1/2	C6(φ6用) C8(φ8用) C10(φ10用) C12(φ12用) 1/4,3/8 N7(φ1/4"用) N9(φ5/16"用) N11(φ3/8"用)		
VV5Q45 -□□□	Cキット-コネクタキット	裏		1/4	L,Cキット 18連(17連)	VQ4□50 VQ4□51

注) 取付けのための必要マニホールド連数を含む。()はEタイプの場合。

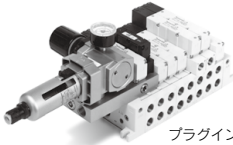

プラグインタイプ

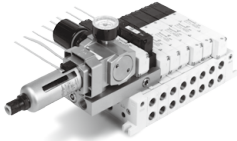

プラグリードタイプ

⚠注意

オートドレン付、手動ドレン付エアフィルタの場合、エアフィルタが下側になる様に取付けてください。

制御ユニットの仕様

エアフィルタ(オートドレン付/手動ドレン付)	過渡	5μm
減圧弁	設定圧力(二次圧)	0.05~0.85MPa
注1) 圧カスイツチ	設定圧力範囲(OFF時)	0.1~0.6MPa
応差	最大接点容量	AC,DC24V以下時 50mA AC,DC100V時 20mA
接点構成	ランプ	LEDランプ赤
最大接点容量	最大使用電流	AC,DC24V以下時 50mA AC,DC100V時 20mA
エア開放弁(シングルのみ)	使用圧力範囲	0.15~1MPa

制御ユニットオプション

エア開放弁	VQ41 ⁰⁹ Y-5(H)1(-C)
注2) 開放弁用スベーサ	〈プラグインタイプ〉 VVQ4000-24A-1D 〈プラグリードタイプ〉 VVQ4000-24A-5D
圧カスイツチ	IS1000P-2-1
注3) フィルタ付減圧弁	MP2-3
圧カスイツチ	MP3-2
ブラッキングプレート	プラグイン VQ4000-24A-10 開放 プラグリード VQ4000-24A-15
フィルタエレメント	INA-13-854-12-5B

注1) 定格電圧：DC24V～AC100V
内部電圧降下：4V

注2) バルブVQ41□□(シングル)と開放弁スベーサを組合せることによりエア開放弁としてご使用できます。

注3) プラグリードタイプは後から取付けることはできません。



型式表示方法

VV5Q 4 1 - 08 C8 [] F U1 [] [] - [] - []

シリーズ
4 VQ4000

マニホールド型式
1 プラグインユニット
5 プラグリードユニット

連数

02 2連
: :
: :

最少および最大連数はキットによって異なります。

シリンダポート管接続口径

C6	φ6ワンタッチ管継手
C8	φ8ワンタッチ管継手
C10	φ10ワンタッチ管継手
C12	φ12ワンタッチ管継手
02	1/4
03	3/8
B	裏配管1/4
CM	混合
N7	φ1/4"ワンタッチ管継手
N9	φ5/16"ワンタッチ管継手
N11	φ3/8"ワンタッチ管継手

ポートねじ種類

無記号	Rc
F	G
N	NPT
T	NPTF

●キット名注5)

●エア開放弁のコイル定格

無記号	エア開放弁なし(F,Gタイプのみ)
51	DC24V

●制御ユニットの種類

制御機器	記号	無記号							
		A	AP	M	MP	F	G	C	E
オートドレン付エアフィルタ		●	●						
手動ドレン付エアフィルタ		●	●						
減圧弁		●	●	●	●	●	●	●	●
エア開放弁		●	●	●	●	●	●	●	●
圧カスイツチ		●	●	●	●	●	●	●	●
ブラッキングプレート(エア開放弁)									
ブラッキングプレート(フィルタ、減圧弁)									
ブラッキングプレート(圧カスイツチ)									
取付けのための必要マニホールドブロック数		2	2	2	2	2	2	2	1
		連	連	連	連	連	連	連	連

注) リード線取出し：L,Cキットを除き制御ユニット付からなしへ変更できません。

制御ユニットの使用方法について

〈構造・配管について〉

- 1) 供給圧(Po)はフィルタ付減圧弁①を通り所定の圧力に調圧され、開放弁②(2次側の残圧を開閉する機能で常時ON状態で使用)を通じてマニホールドベース側(P)へ供給されます。
- 2) 開放弁②がOFFの時Poポートからの供給圧はブロックされ、マニホールド側Pポートに供給されていたエアは開放弁②を通過してR1ポートに排出されます。
- 3) 圧力スイッチは開放弁②の2次側に配管されています。(開放弁②が通電状態時に作動します。) また、内部降下電圧が4Vありますのでテスタ等でON、OFFの確認ができないことがあります。

〈配線について〉

- 1) マニホールドはリード線取出し：L.Cキットを除き個別配線となっております。詳細は各キットの内部配線図をご覧ください。なお、リード線取出しはLキット：ケーブル長さ0.6mとなります。

〈圧力スイッチの配管変更について〉

- 1) 圧力スイッチ③を開放弁②の1次側へ配管変換される場合、圧力スイッチを外しガスケットの上・下を反転して[B]表示にしてください。
- 2) 圧力スイッチ取付け時、ボルトの締付トルクは0.8~1.2N・mとしてください。

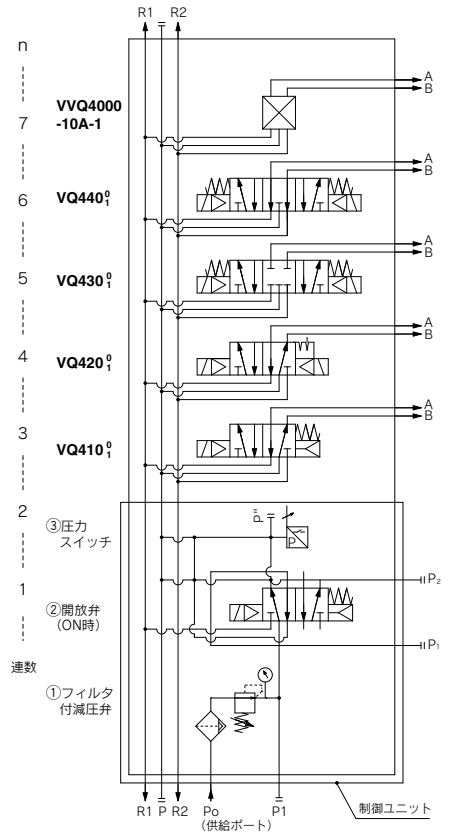
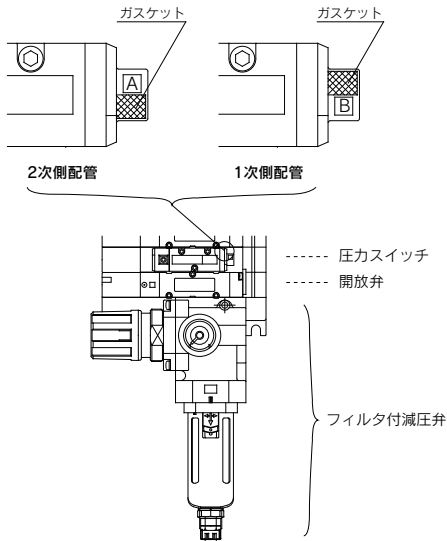

制御ユニットマニホールド回路図

SV
SYJ
SZ
VF
VP4
VQ 1-2
VQ 4-5
VQZ
SQ
VFS
VFR
VQ 7-□
50-V□E
51-SY

VQ4000 Series

外形寸法図

プラグインタイプ

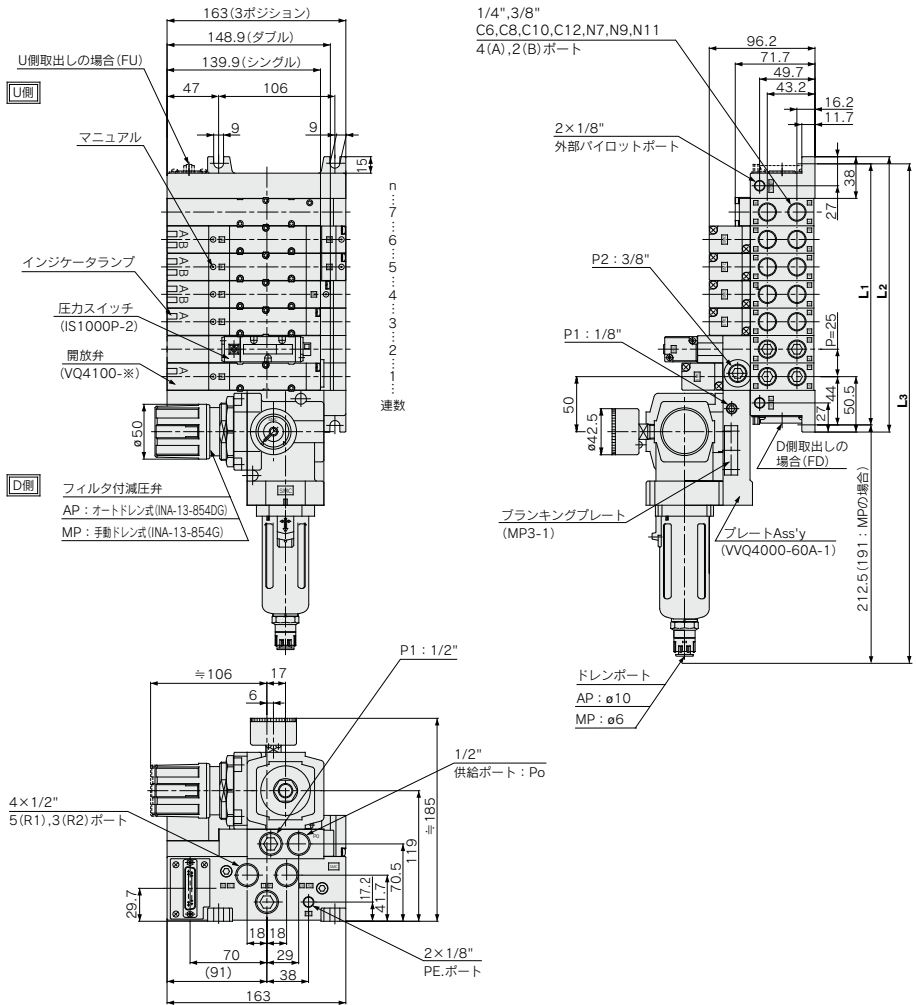

寸法表

		計算式 L ₁ =25n+63 L ₂ =25n+76 L ₃ =25n+282(260.5) n: 連数											
L	n	2	3	4	5	6	7	8	9	10	11	12	
L ₁		113	138	163	188	213	238	263	288	313	338	363	
L ₂		126	151	176	201	226	251	276	301	326	351	376	
L ₃		332	357	382	407	432	457	482	507	532	557	582	
		(310.5)	(335.5)	(360.5)	(385.5)	(410.5)	(435.5)	(460.5)	(485.5)	(510.5)	(535.5)	(560.5)	

※L₃寸法 ()はMPタイプを示す。

プラグリードタイプ

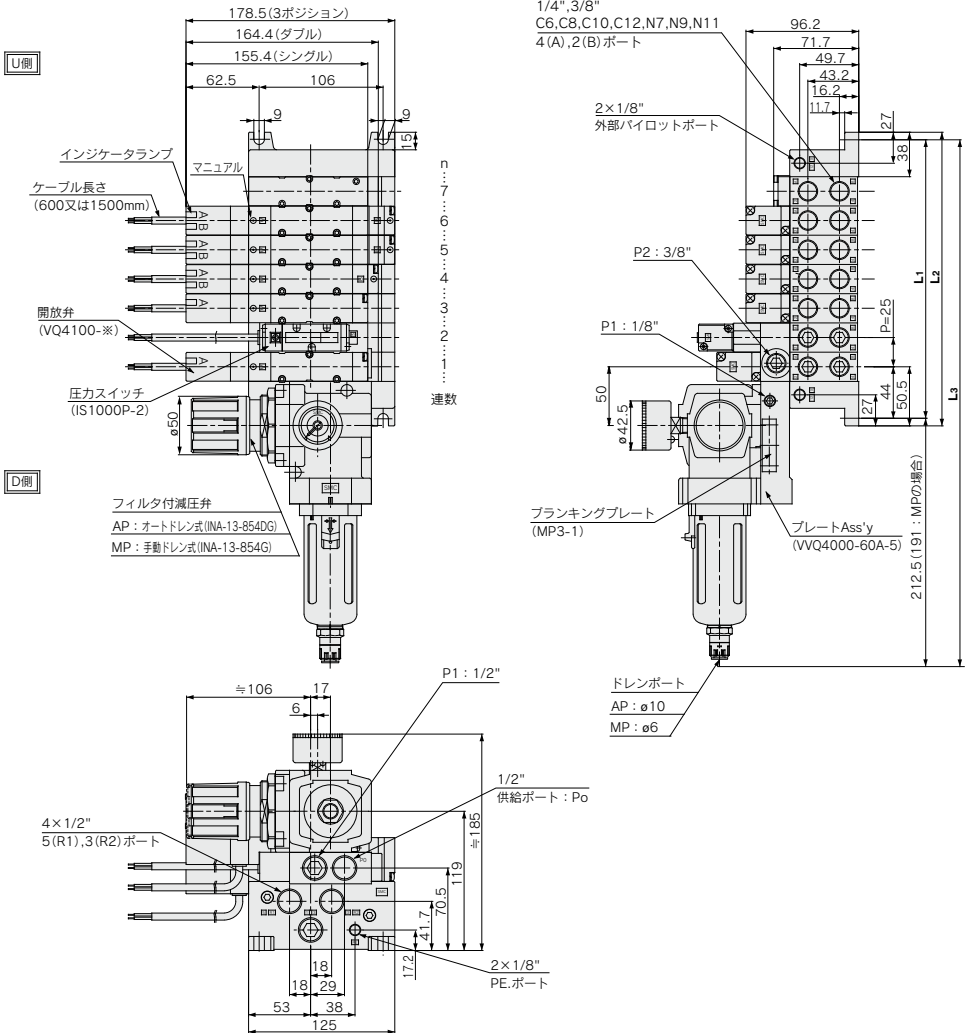

- SV
- SYJ
- SZ
- VF
- VP4
- VQ 1-2
- VQ 4-5**
- VQZ
- SQ
- VFS
- VFR
- VQ 7-□
- 50-V□E
- 51-SY

寸法表

計算式 L₁=25n+63 L₂=25n+76 L₃=25n+282(260.5) n: 連数

L	n	2	3	4	5	6	7	8	9	10	11	12
L ₁		113	138	163	188	213	238	263	288	313	338	363
L ₂		126	151	176	201	226	251	276	301	326	351	376
L ₃		332	357	382	407	432	457	482	507	532	557	582
		(310.5)	(335.5)	(360.5)	(385.5)	(410.5)	(435.5)	(460.5)	(485.5)	(510.5)	(535.5)	(560.5)

※L₃寸法()はMPタイプを示す。

VQ4000 Series 構造図

プラグインユニット

メタルシールタイプ

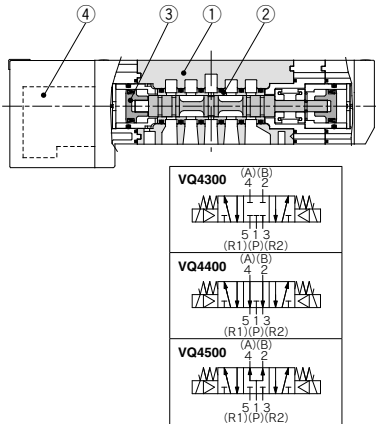
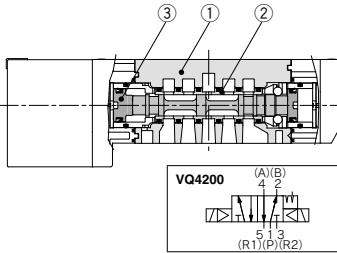
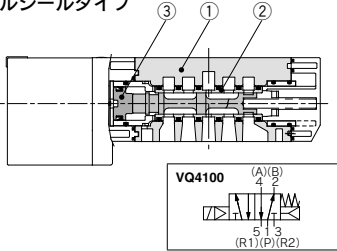

構成部品

番号	部品名	材質	備考
1	ボディ	アルミダイカスト	
2	スプール・スリーブ	ステンレス鋼	
3	ピストン	樹脂	

交換部品

4	パイロット弁 Ass'y	V118□-□-□ A B E	□ : コイル定格電圧 例) DC24V : 5 A : ランプ付 (A側用) B : ランプ付 (B側用) E : ランプ無 (A側B側共通)
		●コイル仕様 標準 (0.95W) Y 底ワットタイプ (0.4W)	

弾性体シールタイプ

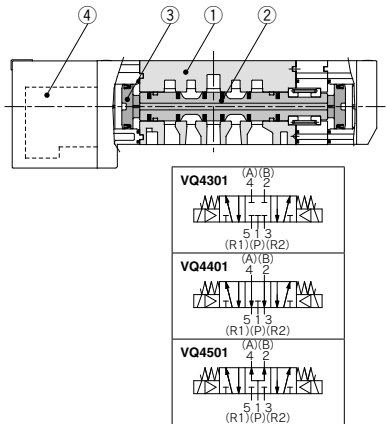
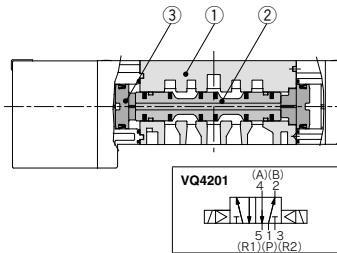
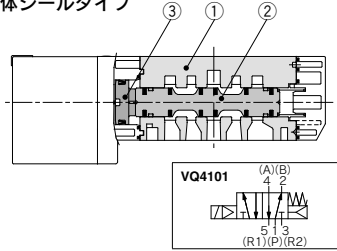

構成部品

番号	部品名	材質	備考
1	ボディ	アルミダイカスト	
2	スプール弁	アルミニウム・HNBR	
3	ピストン	樹脂	

交換部品

4	パイロット弁 Ass'y	V118□-□-□ A B E	□ : コイル定格電圧 例) DC24V : 5 A : ランプ付 (A側用) B : ランプ付 (B側用) E : ランプ無 (A側B側共通)
		●コイル仕様 標準 (0.95W) Y 底ワットタイプ (0.4W)	

プラグリードユニット

メタルシールタイプ

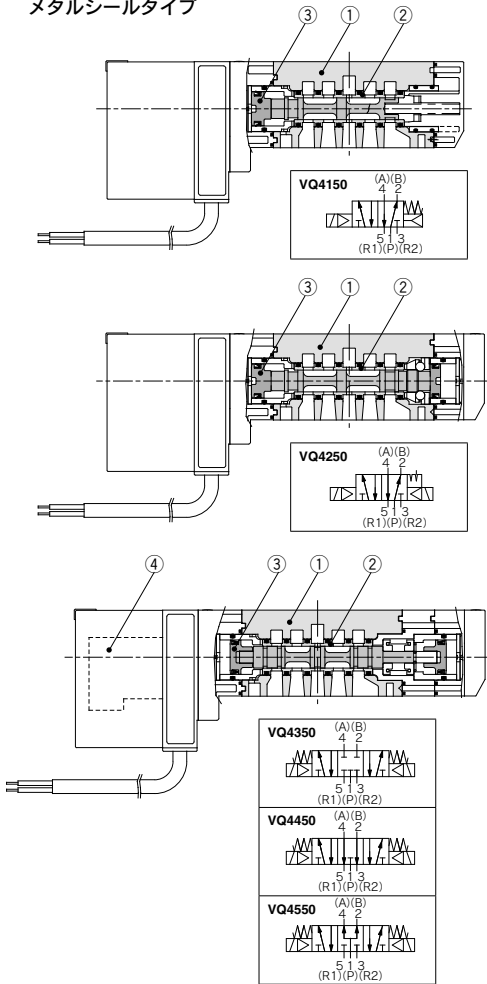

構成部品

番号	部品名	材質	備考
1	ボディ	アルミダイカスト	
2	スプール・スリーブ	ステンレス鋼	
3	ピストン	樹脂	

交換部品

4	パイロット弁 Ass'y	V118□-□-□ A B E	□: コイル定格電圧 例) DC24V : 5
		<ul style="list-style-type: none"> ●コイル仕様 標準(0.95W) 底ワットタイプ(0.4W) 	<ul style="list-style-type: none"> A: ランプ付 (A側用) B: ランプ付 (B側用) E: ランプ無 (A側B側共通)

弾性体シールタイプ

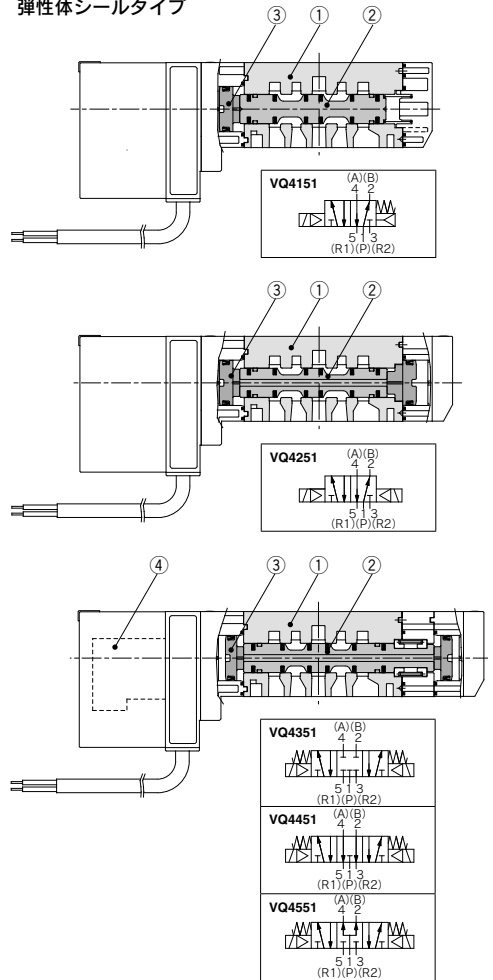

構成部品

番号	部品名	材質	備考
1	ボディ	アルミダイカスト	
2	スプール弁	アルミニウム・HNBR	
3	ピストン	樹脂	

交換部品

4	パイロット弁 Ass'y	V118□-□-□ A B E	□: コイル定格電圧 例) DC24V : 5
		<ul style="list-style-type: none"> ●コイル仕様 標準(0.95W) 底ワットタイプ(0.4W) 	<ul style="list-style-type: none"> A: ランプ付 (A側用) B: ランプ付 (B側用) E: ランプ無 (A側B側共通)

SV
SYJ
SZ
VF
VP4
VQ 1-2
VQ 4-5
VQZ
SQ
VFS
VFR
VQ 7-□
50-
V□E
51-
SY

VQ4000 Series

マニホールド分解図

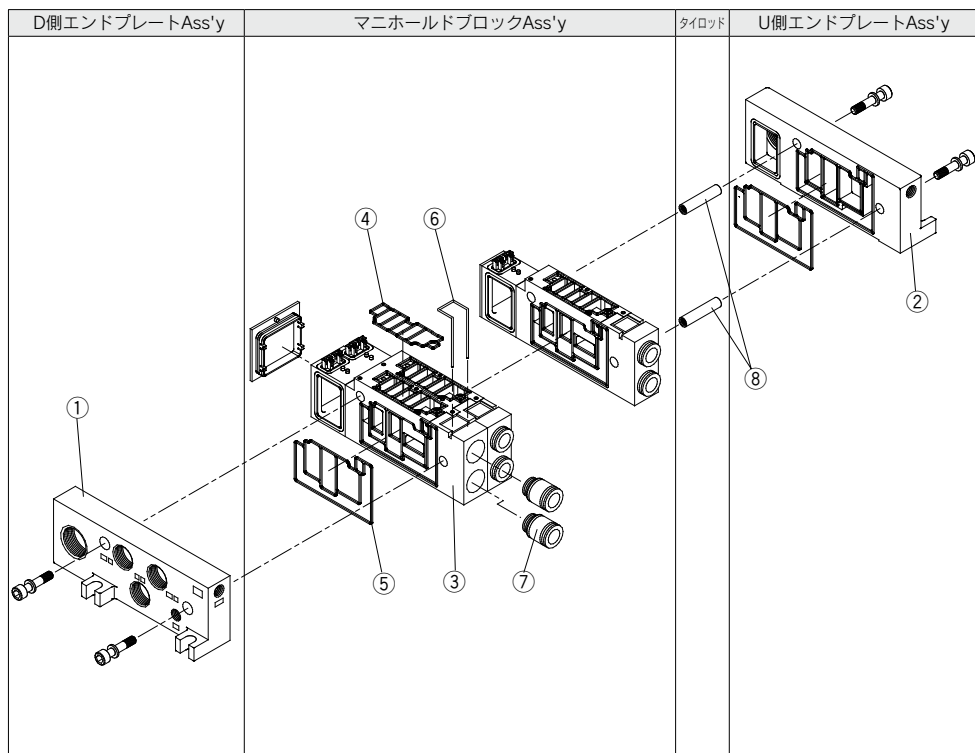

注) リード線取出し方法の変更はできません。

分解図はプラグインタイプを示します。

D側

U側

例) 1.....2.....3.....4.....5.....6.....連数

5連(奇数)の場合

2連	2連	1連
----	----	----

6連(偶数)の場合

2連	2連	2連
----	----	----

D側エンドプレートAss'y

①D側エンドプレートAss'y品番(F,L,S,Tキット用)

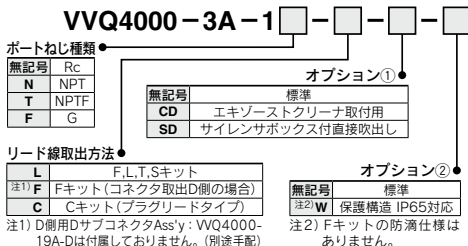

DサブコネクタAss'y

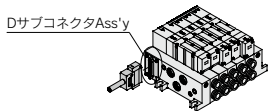

マニホールドブロックAss'y

③マニホールドブロックAss'y品番(④⑤⑥含む)

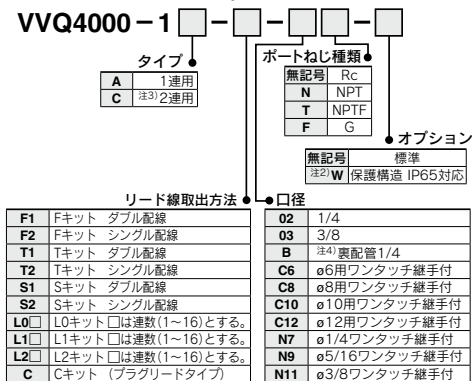

注1) 増連用タイロッド(2個)およびリード線Ass'yが付属。
 注2) Fキットの防滴仕様はありません。
 注3) Lキットの2連用ブロックAss'yを手配する場合、リード線番号はD側の若い番号(連数)で手配してください。
 注4) 裏配管タイプは、1連用のみの設定となります。

U側エンドプレートAss'y品番

②U側エンドプレートAss'y品番(F,L,S,Tキット用)

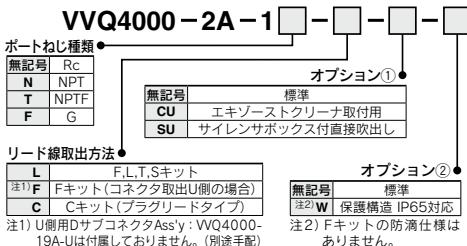

VVQ4000-19A-□

D	D側取出用
U	U側取出用

マニホールドブロック用交換部品

交換部品

番号	品番	名称	材質	個数
④	VVQ4000-80A-1	ガスケット	HNBR	10
⑤	VVQ4000-80A-2	ガスケット	HNBR	10
⑥	VVQ4000-80A-4	クリップ	ステンレス鋼	10

注) 各スペアパーツは1Set10個組です。

管継手Ass'y

⑦管継手Ass'y品番(シリンダポート用)

VVQ4000-50B-□

口径

C6	適用チューブ φ6
C8	適用チューブ φ8
C10	適用チューブ φ10
C12	適用チューブ φ12
N7	適用チューブ φ1/4
N9	適用チューブ φ5/16
N11	適用チューブ φ3/8

注) ご注文は10個単位となります。

⑧タイロッド品番(2本組)

VVQ4000-TR-□

連数: 02~18

注) マニホールド連数を減らす時に手配願います。増連時は、マニホールドブロックAss'yに付属されるため、手配不要です。

ハウジングAss'yおよびSIユニット

キット名	使用機種記号	品番	名称
S (シリアル伝送キット)	0	—	SIユニットなし
	Q	EX124 β -SDN1	DeviceNet [®] 対応(電源2系統)
	V	EX124 β -SMJ1	CC-Link対応(電源2系統)
T (端子台ボックスキット)	—	VVQ5000-70A- β (-W)	—

バルブ、オプション取付ボルト一覧表

オプション 種	バルブ、オプション	ボルト品番 適正締付トルク：0.8～1.2N・m	数量 (本)	備 考	オプション取付図
0	バルブ単体	AXT632-17-4 (M3×37)	3		
	プランキングプレート (VVQ4000-10A-1/2)	AXT632-38-1 (M3×14)注2)	4	マニホールド用	
1段	バルブ+単独SUP.スベーサ (VVQ4000-P-1/2-02)	① AXT632-17-10(M3×62) ② AXT632-17-19(M3×26)	3 2	マニホールド用	
	バルブ+単独EXH.スベーサ (VVQ4000-R-1/2-02)	① AXT632-17-10(M3×62) ② AXT632-17-19(M3×26)	3 2	マニホールド用	
	バルブ+絞り弁スベーサ (VVQ4000-20A-1/2)	① AXT632-17-10(M3×62) ② AXT632-17-19(M3×26)	3 2	サブプレート搭載の場合は不要	
	バルブ+開放弁スベーサ (VVQ4000-24A-1/2D)	① AXT632-17-10(M3×62) ② AXT632-17-19(M3×26)	3 2	マニホールド用	
	バルブ+SUP.ストップ弁スベーサ (VVQ4000-37A-1/2)	① AXT632-17-10(M3×62) ② AXT632-17-19(M3×26)	3 2	サブプレート搭載の場合は不要	
	バルブ+残圧排気付パーフェクト (VVQ4000-25A-1/2)	① AXT632-17-11(M3×87) ② AXT632-41-1(M3×54)注2)	3 2	サブプレート搭載の場合は不要	
	バルブ+スベーサ形減圧弁 (ARBQ4000-00-1/2-1/2)	① AXT632-17-11(M3×87) ② AXT632-17-8(M3×52)	3 2	サブプレート搭載の場合は不要	
	プランキングプレート+SUP.ストップ弁 (上) (下)	① AXT632-41-4(M3×42)注2) ② AXT632-17-19(M3×26)	3 2	マニホールド用	
	バルブ+単独SUP.+単独EXH. (上) (下) (上) (下)	① AXT632-17-11(M3×87) ② AXT632-17-8(M3×52)	3 2	マニホールド用	
2段	バルブ+絞り弁+単独SUP.または (上) (下) 単独EXH. (上) (下)	① AXT632-17-11(M3×87) ② AXT632-17-8(M3×52)	3 2	マニホールド用 単独EXH.は、上側不可	
	バルブ+SUP.ストップ弁+単独SUP.または (上) (下) 単独EXH.または 絞り弁 (下)	① AXT632-17-11(M3×87) ② AXT632-17-8(M3×52)	3 2	マニホールド用	
	バルブ+残圧排気付 +単独SUP.または パーフェクト 単独EXH. (上) (下)	① AXT632-17-14(M3×112) ② AXT632-41-2(M3×78)注2)	3 2	マニホールド用	
	バルブ+スベーサ形減圧弁+単独SUP.または (上) (下) 単独EXH.または 絞り弁 (下)	① AXT632-17-14(M3×112) ② AXT632-41-2(M3×78)	3 2	マニホールド用 単独EXH.、絞り弁は、上側可	
	バルブ+絞り弁+残圧排気付 (上) (下) パーフェクト (下)	① AXT632-17-14(M3×112) ② AXT632-41-2(M3×78)	3 2	マニホールド用	
	バルブ+スベーサ形+残圧排気付 減圧弁 (上) パーフェクト (下)	① AXT632-17-16(M3×137) ② AXT632-41-3(M3×103)	3 2	マニホールド用	
	プランキング+ SUP. + 単独SUP. プレート ストップ弁 (上) (下)	① AXT632-17-17(M3×66)注2) ② AXT632-17-8(M3×52)	3 2	マニホールド用	
	バルブ+SUP.ストップ弁(上) +単独SUP.(中、下)+単独EXH.(中、下)	① AXT632-17-14(M3×112) ② AXT632-17-13(M3×77)	3 2	マニホールド用	
	バルブ+残圧排気付パーフェクト(上) +単独SUP.(中、下)+単独EXH.(中、下)	① AXT632-17-16(M3×137) ② AXT632-41-3(M3×103)注2)	3 2	マニホールド用	
3段	バルブ+スベーサ(上):スベーサ形減圧弁 スベーサ(中):[単独SUP.または単独EXH.]/[絞り弁] スベーサ(下):[絞り弁]/[単独SUPまたは単独EXH]	① AXT632-17-16(M3×137) ② AXT632-41-3(M3×103)	3 2	マニホールド用 単独EXH.、絞り弁は、上側可	
	バルブ+残圧排気付パーフェクト(上) +SUP.ストップ弁(中) +単独SUP.(EXH.) (下)	① AXT632-17-16(M3×137) ② AXT632-41-3(M3×103)注2)	3 2	マニホールド用	
	バルブ+スベーサ形減圧弁(上) +残圧排気付パーフェクト(中) +単独SUP.(EXH.) (下)	① AXT632-17-20(M3×162) ② AXT632-41-5(M3×128)	3 2	マニホールド用 (特注対応)	

注1) SUP.ストップ弁と単独SUP.が搭載される場合は、ストップ弁は単独SUP.の上側になります。

注2) 適正締付トルク：0.5～0.7N・m

SV
SYJ
SZ
VF
VP4
VQ 1-2
VQ 4-5
VQZ
SQ
VFS
VFR
VQ 7-□
50- V□E
51- SY

ベース配管形

プラグイン・プラグリード／単体ユニット

VQ5000 Series

【オプション】
注) CE/UKCA対応品は
DC仕様のみのです。

型式

シリーズ	位置 ソレノイド数	型式	管接続 口径	流量特性						応答時間 ms			質量 kg	
				1→4/2 (P→A/B)			4/2→5/3 (A/B→EA/EB)			標準: 0.95W	低ワットタイプ: 0.4W	AC		
				C(dm ³ /(s·bar))	b	Cv	C(dm ³ /(s·bar))	b	Cv					
VQ5000	2 位置	シングル	メタルシール VQ51 ⁰ 0	1/2	12	0.14	2.9	14	0.18	3.4	35	38	38	0.59 (0.67)
			弾性体シール VQ51 ¹ 1		16	0.33	4.4	17	0.31	4.7	40	43	48	0.58 (0.66)
		ダブル	メタルシール VQ52 ⁰ 0		12	0.14	2.9	14	0.18	3.4	20	23	23	0.62 (0.70)
			弾性体シール VQ52 ¹ 1		16	0.33	4.4	17	0.31	4.7	25	28	28	0.60 (0.68)
	3 位置	クローズド センタ	メタルシール VQ53 ⁰ 0		11	0.24	2.6	11	0.23	2.8	50	53	70	0.65 (0.73)
			弾性体シール VQ53 ¹ 1		12	0.33	3.4	13	0.37	3.7	60	63	63	0.58 (0.66)
		エキゾースト センタ	メタルシール VQ54 ⁰ 0		12	0.13	2.9	14	0.18	3.4	50	53	70	0.65 (0.73)
			弾性体シール VQ54 ¹ 1		14	0.39	3.9	16	0.35	4.5	60	63	63	0.58 (0.66)
		プレッシャ センタ	メタルシール VQ55 ⁰ 0		12	0.23	2.9	13	0.24	3.3	50	53	70	0.65 (0.73)
			弾性体シール VQ55 ¹ 1		13	0.32	3.4	14	0.40	3.9	60	63	63	0.58 (0.66)
		パーフェクト	メタルシール VQ56 ⁰ 0		8.0	-	-	8.5	-	-	62	65	65	1.17 (1.25)
			弾性体シール VQ56 ¹ 1		8.3	-	-	9.0	-	-	75	78	78	1.10 (1.18)

- 注1) サブプレート搭載時の値。
 注2) シリンダポート管接続口径1/2:サブプレート搭載時の値。
 注3) JIS B8419:2010による(供給圧力0.5MPaランプ・サージ電圧保護回路付、クリーンエア使用時の値。圧力およびエア質によって変わります。)ダブルタイプはON時の値。
 注4) ()内はプラグリードユニットの値を示す。表はサブプレートなしの場合。
 サブプレート付の場合、プラグイン:0.68kg プラグリード:0.55kgそれぞれ加算のこと。



プラグイン
ユニット



プラグリード
ユニット

表示記号

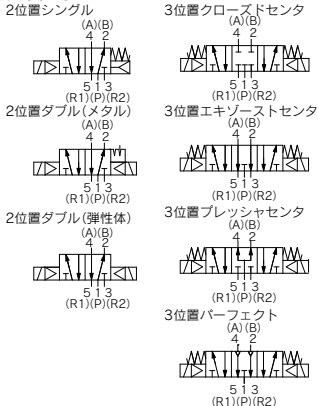

標準仕様

バルブ 仕様	弁構造		メタルシール	弾性体シール
	使用流体	空気		
最高使用圧力	1.0MPa			
最低使用圧力	シングル	0.10MPa	0.20MPa	
	ダブル	0.10MPa	0.15MPa	
	3ポジション	0.15MPa	0.20MPa	
周囲温度および使用流体温度	-10~50℃ 注1)			
給油	不要			
手動操作	プッシュ式/ロック式(要工具形)			
耐衝撃/耐振動	150/30 m/s ² 注2)			
保護構造	防塵 (IP65対応可能) 注3)			
コイル定格電圧	DC12V, 24V, AC100V, 110V, 200V, 220V (50/60Hz)			
許容電圧変動	定格電圧の±10%			
コイル絶縁の種類	B種相当			
電気 仕様	消費電力 W	DC	標準	0.95
		低ワットタイプ	0.4	
	皮相電力 VA	AC	100V	1.19
			110V	1.32
			200V	1.90
220V	2.08			

- 注1) 低温の場合はドライエアを使用し結露なきこと。
 注2) 耐衝撃…落下式衝撃試験機で、主弁・可動鉄心の軸方向および直角方向、通電および非通電の各条件でそれぞれ1回試験したとき誤作動なし。(初期における値)
 耐振動…45~2000Hz 1掃引、主弁・可動鉄心の軸方向および直角方向、通電および非通電の各条件で試験したとき誤作動なし。(初期における値)
 注3) T, L, S, Cのみ対応可。

バルブ型式表示方法(単体ユニット)

ボディ形式

0: プラグイン
サブプレート

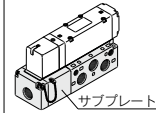

サブプレート

管接続口径

無記号	サブプレートなし (マニホールド用)
04	1/2

ねじの種類

無記号	Rc
F	G
N	NPT
T	NPTF

保護構造

無記号	防塵
W	耐塵・防噴流形 (IP65対応)

配管仕様

無記号	横配管
B	表配管

CE/UKCA対応

無記号	—
Q	CE/UKCA対応品

注) CE/UKCA対応品はDC仕様のみです。

手動操作方法

無記号	ノンロック プッシュ式 (要工具形)
B	ロック式 (要工具形)
C	ロック式 (手動形)

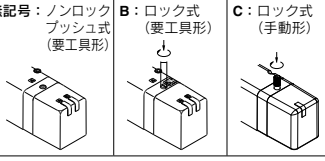

ランプ・サージ電圧保護回路

無記号	あり
E	ランプなし・サージ電圧保護回路付

リード線取出方法

G	リード線 長さ0.6m
H	リード線 長さ1.5m

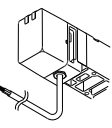

コイル電圧

1	AC100V(50/60Hz)
2	AC200V(50/60Hz)
3	AC110V(50/60Hz)
4	AC220V(50/60Hz)
5	DC24V
6	DC12V

ファンクション

注1) 無記号	標準 (0.95W)
注2) Y	低ワットタイプ (0.4W)
注3) R	外部パイロット

注1) 連続的に通電を行う場合はP.519製品個別注意事項0をご確認ください。
 注2) YはDCのみです。
 注3) 外部パイロット仕様詳細につきましては、P.513をご覧ください。
 注4) 記号が2つ重なる場合は、アルファベット順にご記入ください。

SV
SYJ
SZ
VF
VP4
VQ 1-2
VQ 4-5
VQZ
SQ
VFS
VFR
VQ 7-□
50-□□E
51-SY

プラグイン **VQ5 1 0 0** - 5

プラグリード **VQ5 2 5 1** - 5 G

切換方式

1	2位置シングル (A)(B) 4 2	3位置クローズドセンタ (A)(B) 4 2
	2位置ダブル (A)(B) 4 2	3位置エキゾーストセンタ (A)(B) 4 2
2	2位置ダブル (A)(B) 4 2	3位置プレツジャセンタ (A)(B) 4 2
	2位置ダブル (A)(B) 4 2	3位置パーフェクト (A)(B) 4 2
3	2位置シングル (A)(B) 4 2	3位置クローズドセンタ (A)(B) 4 2
	2位置ダブル (A)(B) 4 2	3位置エキゾーストセンタ (A)(B) 4 2
4	2位置ダブル (A)(B) 4 2	3位置プレツジャセンタ (A)(B) 4 2
	2位置ダブル (A)(B) 4 2	3位置パーフェクト (A)(B) 4 2
5	2位置シングル (A)(B) 4 2	3位置クローズドセンタ (A)(B) 4 2
	2位置ダブル (A)(B) 4 2	3位置エキゾーストセンタ (A)(B) 4 2
6	2位置ダブル (A)(B) 4 2	3位置プレツジャセンタ (A)(B) 4 2
	2位置ダブル (A)(B) 4 2	3位置パーフェクト (A)(B) 4 2

注) パーフェクト詳細につきましてはP.510をご覧ください。

ボディ形式

5: プラグリード
サブプレート

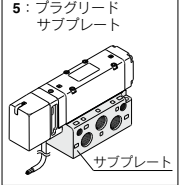

サブプレート

シール方式

0	メタルシール
1	弾性体シール

サブプレート型式表示方法

[オプション]

VQ5000 - P [] - [] **04** [] - []

リード線取出方法

P	プラグインコンジクトターミナル
S	プラグリード

ねじの種類

無記号	Rc
F	G
N	NPT
T	NPTF

管接続口径

04	1/2
----	-----

保護構造

無記号	防塵
注) W	耐塵・防噴流形

注) プラグリードタイプの場合は不要

配管仕様

無記号	横配管
B	表配管

CE/UKCA対応

無記号	—
Q	CE/UKCA対応品

パイロット弁Ass'y(電圧)交換方法

- ・パイロット弁Ass'y品番につきましてはP.514.515をご覧ください。
- ・交換方法につきましてはP.520をご覧ください。

VQ5000 Series

外形寸法図／プラグインタイプ

コンジットターミナル

2位置シングル：VQ510^o

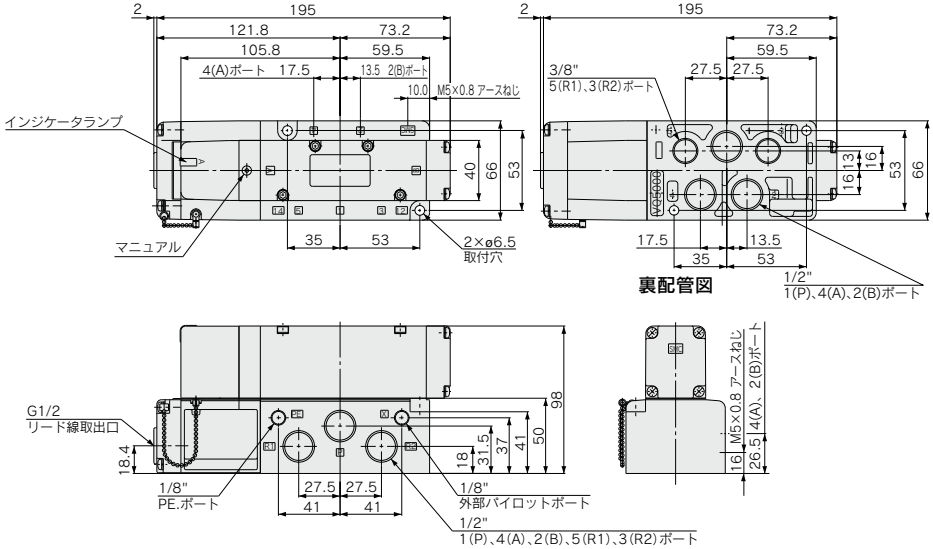

2位置ダブル：VQ520^o

3位置クローズドセンタ：VQ530^o

3位置エキゾーストセンタ：VQ540^o

3位置プレッシャセンタ：VQ550^o

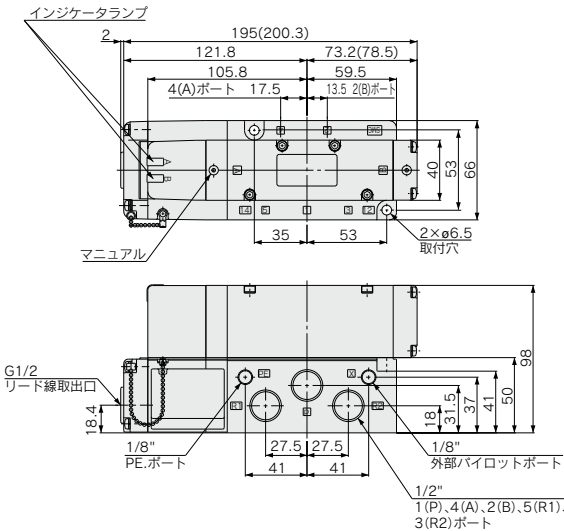

3位置パーフェクト：VQ560^o

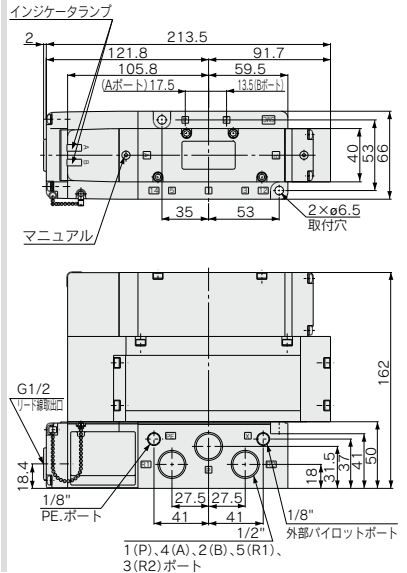

()の数値はメタルシール3位置タイプの場合

外形寸法図/プラグリードタイプ

グロメット

2位置シングル: VQ515⁰-□^G_H

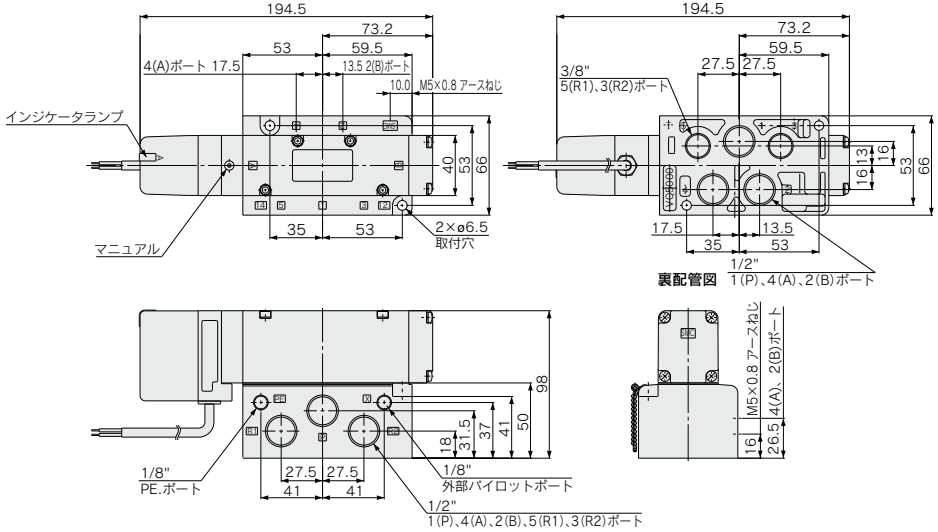

SV
SYJ
SZ
VF
VP4
VQ 1-2
VQ 4-5
VQZ
SQ
VFS
VFR
VQ 7-□
50-VQE
51-SY

- 2位置ダブル: VQ525⁰-□^G_H
- 3位置クローズドセンタ: VQ535⁰-□^G_H
- 3位置エキゾーストセンタ: VQ545⁰-□^G_H
- 3位置プレッシャセンタ: VQ555⁰-□^G_H

3位置パーフェクト: VQ565⁰-□^G_H

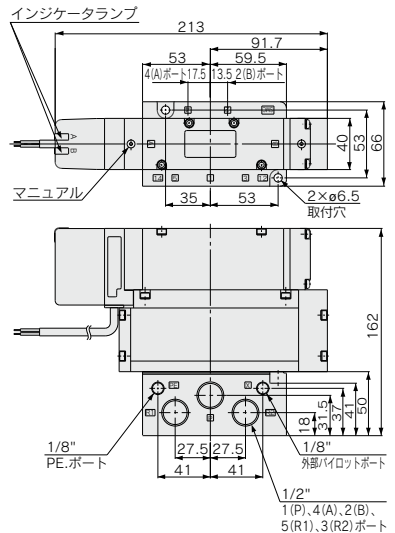
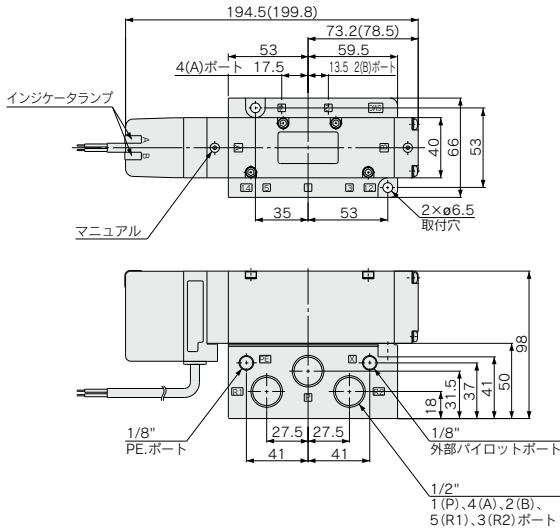

()の数値はメタルシール3位置タイプの場合

ベース配管形

プラグインユニット

VQ5000 Series



【オプション】
注) CE/UKCA対応品はDC仕様のみです。



マニホールド型式表示方法

VV5Q 5 1 - 08 03 [] FU1 - [] - []

シリーズ

5	VQ5000
---	--------

マニホールド型式

1	プラグインユニット
---	-----------

連数

01	1連
:	:

最小連数は、キットによって異なります。(下表参照)

シリンダポート管接続口径

03	3/8
04	1/2
B	裏配管1/2
CM	混合注)

注) 混合の場合はマニホールド仕様書にてご指示ください。

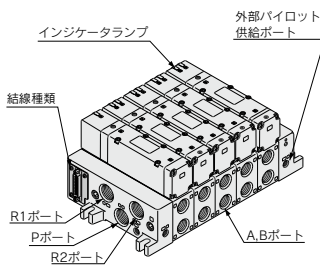

注) 図はVV5Q51-0504FD0を示す。

S, Tキットの場合

端子台ボックスおよびシリアルユニットの取付にマニホールドの1連分を使用します。
下図の場合マニホールドの連数は7連となり、搭載できるバルブ、オプションは6連分となります。
VV5Q51-0704TU

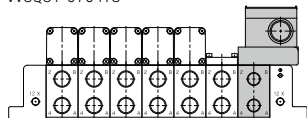

ねじの種類

無記号	Rc
F	G
N	NPT
T	NPTF

オプション

記号	オプション
無記号	なし
注2) CD1	エキゾーストクリーナRc1 1/2用: D側排気
注2) CD2	エキゾーストクリーナRc1 1/2用: D側排気
注2) CU1	エキゾーストクリーナRc1 1/2用: U側排気
注2) CU2	エキゾーストクリーナRc1 1/2用: U側排気
注4) K	配線仕様特殊(ダブル配線以外)
N	銘板プレート(Tキットのみ)
注3) SB	サイレンサボックス付直接吹出し: D,U両側排気
注2) SD	サイレンサボックス付直接吹出し: D側排気
注2) SU	サイレンサボックス付直接吹出し: U側排気
W	保護構造 IP65対応 (F,T1キットを除く)

注1) 2つ以上となる場合は、表の上から順にアルファベットをご記入ください。例)-CU1K

注2) [C]□と[S]□との組合せはできません。また、エキゾーストクリーナは、付属しておりませんので、別途手配願います。

注3) F,L,T1キットのみ対応となります。

注4) マニホールド仕様書にて配線仕様をご指示ください。(Lキットを除く)

キット名・リード線取出方法・ケーブル長さ

F	キット(Dサブコネクタキット)	L	キット(リード線キット)																												
<p>コネクタ取出方向</p> <table border="1"> <tr> <th>D側</th> <th>U側</th> <th rowspan="4">1~12連</th> </tr> <tr> <td>FD0</td> <td>FU0</td> <td>ケーブルなし</td> </tr> <tr> <td>FD1</td> <td>FU1</td> <td>ケーブル長さ1.5m付</td> </tr> <tr> <td>FD2</td> <td>FU2</td> <td>ケーブル長さ3m付</td> </tr> <tr> <td>FD3</td> <td>FU3</td> <td>ケーブル長さ5m付</td> <td></td> </tr> </table>		D側	U側	1~12連	FD0	FU0	ケーブルなし	FD1	FU1	ケーブル長さ1.5m付	FD2	FU2	ケーブル長さ3m付	FD3	FU3	ケーブル長さ5m付		<p>リード線取出方向</p> <table border="1"> <tr> <th>D側</th> <th>U側</th> <th rowspan="4">1~12連</th> </tr> <tr> <td>LD0</td> <td>LU0</td> <td>ケーブル長さ0.6m付</td> </tr> <tr> <td>LD1</td> <td>LU1</td> <td>ケーブル長さ1.5m付</td> </tr> <tr> <td>LD2</td> <td>LU2</td> <td>ケーブル長さ3m付</td> </tr> </table> <p>IP65対応可能</p>		D側	U側	1~12連	LD0	LU0	ケーブル長さ0.6m付	LD1	LU1	ケーブル長さ1.5m付	LD2	LU2	ケーブル長さ3m付
D側	U側	1~12連																													
FD0	FU0		ケーブルなし																												
FD1	FU1		ケーブル長さ1.5m付																												
FD2	FU2		ケーブル長さ3m付																												
FD3	FU3	ケーブル長さ5m付																													
D側	U側	1~12連																													
LD0	LU0		ケーブル長さ0.6m付																												
LD1	LU1		ケーブル長さ1.5m付																												
LD2	LU2		ケーブル長さ3m付																												
T	キット(端子台ボックスキット)	S	キット(シリアル伝送キット)																												
<p>ボックス取付位置</p> <table border="1"> <tr> <th>D側</th> <th>U側</th> <th rowspan="2">IP65対応可能</th> </tr> <tr> <td>TD</td> <td>TU</td> <td>端子台ボックス 注)2~12連</td> </tr> </table>		D側	U側	IP65対応可能	TD	TU	端子台ボックス 注)2~12連	<p>使用するバルブの電圧はDC24V、ランプ、サージ電圧保護回路付になります。</p>																							
D側	U側	IP65対応可能																													
TD	TU		端子台ボックス 注)2~12連																												
T1	キット(個別ターミナル端子台付キット)	<p>ユニット取付位置</p> <table border="1"> <tr> <th>D側</th> <th>U側</th> <th rowspan="4">IP65対応可能</th> </tr> <tr> <td>SD0</td> <td>SU0</td> <td>SIユニットなし</td> </tr> <tr> <td>SDQ</td> <td>SUQ</td> <td>DeviceNet®対応</td> </tr> <tr> <td>SDV</td> <td>SUV</td> <td>CC-Link対応</td> </tr> </table> <p>注)2~12連</p>		D側	U側	IP65対応可能	SD0	SU0	SIユニットなし	SDQ	SUQ	DeviceNet®対応	SDV	SUV	CC-Link対応																
D側	U側	IP65対応可能																													
SD0	SU0		SIユニットなし																												
SDQ	SUQ		DeviceNet®対応																												
SDV	SUV		CC-Link対応																												
T1	ターミナル端子台付	1~12連																													

注) TキットおよびSキットは、端子台ボックス/SIユニットの取付に1連を使用するため、最小連数は2連になります(左図参照)。

マニホールド仕様

シリーズ	ベース型式	結線種類	配管仕様		適用最大連数	適用バルブ	質量kg (計算式)	
			4(A),2(B) ポート 配管方向	接続口径				
VQ5000	VV5Q51-□□□	<ul style="list-style-type: none"> ■ Fキット-Dサブコネクタ ■ Tキット-端子台ボックス ■ T1キット-個別ターミナル端子台付キット ■ Lキット-リード線 ■ Sキット-シリアル伝送 	横	3/4	3/8 1/2	F,L,T1キット 12連 Tキット 12連	VQ5□00 VQ5□01	F,Lキット: 0.62n+1.4 S,Tキット: 0.62(n-1) +2.6 ・バルブ質量 は含まない
			裏	オプション サイレンサ ボックス付 直接吹出し				

n : 連数

マニホールド連数における流量特性(単独作動の場合)

機種	流路/連数	流量特性			
		C(dm ³ /(s·bar))	1連目	5連目	10連目
2位置メタルシール VQ5 100	1→4/2(P→A/B)	C(dm ³ /(s·bar))	11	11	11
		b	0.24	0.24	0.24
		Cv	2.7	2.7	2.7
	4/2→5/3(A/B→EA/EB)	C(dm ³ /(s·bar))	12	12	12
		b	0.14	0.14	0.14
		Cv	2.9	2.9	2.9
2位置弾性体シール VQ5 101	1→4/2(P→A/B)	C(dm ³ /(s·bar))	12	12	12
		b	0.33	0.33	0.33
		Cv	3.4	3.4	3.4
	4/2→5/3(A/B→EA/EB)	C(dm ³ /(s·bar))	16	16	16
		b	0.33	0.33	0.33
		Cv	4.4	4.4	4.4

注) 管接続口径の1/2の場合

マニホールドオプション

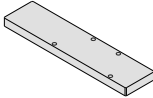
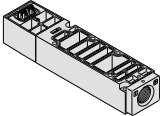
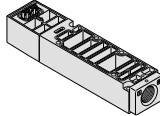
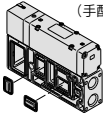
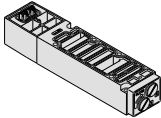
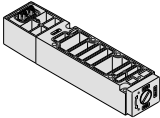
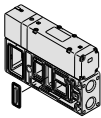
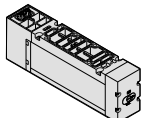
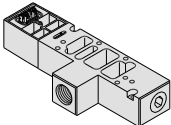
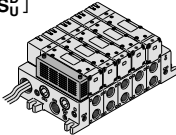
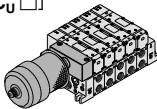
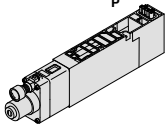
ブランキングプレート Ass'y VVQ5000-10A-1 	単独SUP.用スペース VVQ5000-P-1⁰³₀₄ 	単独EXH.用スペース VVQ5000-R-1⁰³₀₄ 	EXH.ブロックプレート VVQ5000-16A-2(1set 1個) (手配数:2個) 
絞り弁スペース VVQ5000-20A-1 	SUP.ストップ弁スペース VVQ5000-37A-1 	SUP.ブロックプレート VVQ5000-16A-1 	残圧排気付パーフェクトスペース VVQ5000-25A-1 
開放弁スペース:D側取付用 VVQ5000-24A-1D 	サイレンサボックス付直接吹出し [-S _U] 	エキゾーストクリーナ取付マニホールド [-C _U ^D □] 	スペース形減圧弁(P,A,Bポート減圧) ARBQ5000-00^A_B-1_P 

・各オプションの詳細寸法はP.508~512をご覧ください。
 ・スぺアパーツ品番はP.517をご覧ください。

SV
 SYJ
 SZ
 VF
 VP4
 VQ 1.2
 VQ 4.5
 VQZ
 SQ
 VFS
 VFR
 VQ 7-□
 50-V□E
 51-SY

VQ5000 Series

F キット(Dサブコネクタキット)

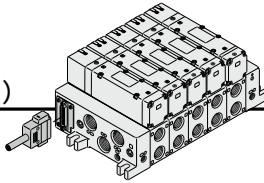

- 電気結線方法にDサブコネクタを使用することにより、結線作業の合理化、省力化が図れます。
- コネクタにMIL規格準拠Dサブコネクタ(25P)を使用しているため、市販のコネクタが使用可能で幅広い互換性が得られます。
- コネクタの取出し方向は、D側方向とU側方向がありますので取付け方向に合わせた選択が可能です。
- 最大連数12連。

マニホールド仕様

シリーズ	4(A),2(B) ポート 配管方向	配管仕様		適用連数
		接続口径		
VQ5000	横	1(P),5(R1),3(R2)	4(A),2(B)	3/8 1/2
		裏	1/2	
	縦			最大12連

Dサブコネクタキット(25P)

ケーブル Ass'y ●

015
AXT100-DS25-030
050

(DサブコネクタケーブルAss'yはマニホールド品番に含めて手配)することができます。マニホールド型式をご参照ください。

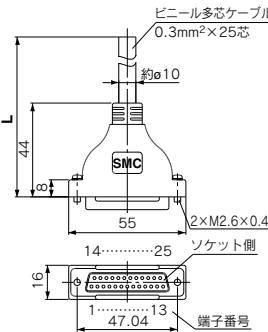

DサブコネクタケーブルAss'y

ケーブル長さ(L)	アセンブリ品番	備考
1.5m	AXT100-DS25-015	ケーブル 0.3mm ² ×25芯
3m	AXT100-DS25-030	
5m	AXT100-DS25-050	

※市販のコネクタをお求めの場合は、MIL-C-24308準拠品25極タイプのメス形コネクタをご使用ください。
※移動配線には使用できません。

コネクタメーカー例

- ・富士通(株)社
- ・日本航空電子工業(株)社
- ・日本圧着端子製造(株)社
- ・ヒロセ電機(株)社

電気特性

項目	特性
導体抵抗 Ω/km, 20℃	65以下
耐圧 V、1分、AC	1000
絶縁抵抗 MΩkm, 20℃	5以上

注) Dサブコネクタケーブルの最小曲げ内半径は20mmです。

DサブコネクタケーブルAss'y 端子番号別線色表

端子番号	リード線色	ドットマーキング
1	黒	ナシ
2	茶	ナシ
3	赤	ナシ
4	橙	ナシ
5	黄	ナシ
6	桃	ナシ
7	青	ナシ
8	紫	白
9	灰	黒
10	白	黒
11	白	赤
12	黄	赤
13	橙	赤
14	黄	黒
15	桃	黒
16	青	白
17	紫	ナシ
18	灰	ナシ
19	橙	黒
20	赤	白
21	茶	白
22	桃	赤
23	灰	赤
24	黒	白
25	白	ナシ

注) 上記以外の長さのものも対応可能です。詳細は当社にご確認ください。



マニホールド型式表示方法

[オプション]

VV5Q 5 1 - 08 03 [] F U 1 - [] - []

シリーズ

5 VQ5000

マニホールド型式

1 プラグインユニット

連数

01	1連
...	...
12	12連

シリングポート管接続口径

03	3/8
04	1/2
B	裏配管1/2
CM	混合

ねじの種類

無記号	Rc
F	G
N	NPT
T	NPTF

コネクタ取出方向

D	D側取出し
U	U側取出し

付属するケーブルの長さ

0	ケーブルなし
1	ケーブル長さ1.5m付
2	ケーブル長さ3m付
3	ケーブル長さ5m付

●CE/UKCA対応

無記号	
Q	CE/UKCA対応品

●オプション

記号	オプション
無記号	なし
CD1	エキゾーストクリーナRc1用：D側排気
CD2	エキゾーストクリーナRc1 1/2用：D側排気
CU1	エキゾーストクリーナRc1用：U側排気
CU2	エキゾーストクリーナRc1 1/2用：U側排気
注3) K	配線仕様特殊(ダブル配線以外)
SB	サイレンサボックス付直接吹出し：D両側取付用
SD	サイレンサボックス付直接吹出し：D側排気
SU	サイレンサボックス付直接吹出し：U側排気

注1) 2つ以上となる場合は、アルファベット順にご記入ください。例)-CD1K

注2) [C]と[S]との組合せはできません。

注3) マニホールド仕様書にて配線仕様をご指示ください。

●電気配線仕様

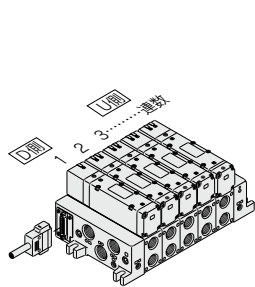

連数の教え方は
D側から1連とします。

Dサブコネクタ

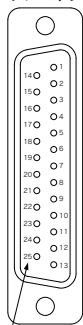

コネクタ端子番号

内部配線はバルブおよびオプションのタイプに関わらず、各連数共、ダブル配線 (SOL.A, SOL.Bへ結線) になっています。標準仕様としてシングル配線、ダブル配線の混合配線が可能です。詳細は下記をご覧ください。

DサブコネクタAss'y
(AXT100-DS25-⁵¹⁵/₂₅₀ 緑色表)

端子番号	極性	リード線色	ドットマーキング
1連 { SOL.A 1	(-) (+)	黒	なし
SOL.B 14	(-) (+)	黄	黒
2連 { SOL.A 2	(-) (+)	茶	なし
SOL.B 15	(-) (+)	桃	黒
3連 { SOL.A 3	(-) (+)	赤	なし
SOL.B 16	(-) (+)	青	白
4連 { SOL.A 4	(-) (+)	橙	なし
SOL.B 17	(-) (+)	紫	なし
5連 { SOL.A 5	(-) (+)	黄	なし
SOL.B 18	(-) (+)	灰	なし
6連 { SOL.A 6	(-) (+)	桃	なし
SOL.B 19	(-) (+)	橙	黒
7連 { SOL.A 7	(-) (+)	青	なし
SOL.B 20	(-) (+)	赤	白
8連 { SOL.B 8	(-) (+)	紫	白
SOL.A 21	(-) (+)	茶	白
9連 { SOL.A 9	(-) (+)	灰	黒
SOL.B 22	(-) (+)	桃	赤
10連 { SOL.A 10	(-) (+)	白	黒
SOL.B 23	(-) (+)	灰	黒
11連 { SOL.A 11	(-) (+)	白	赤
SOL.A 24	(-) (+)	黒	白
12連 { SOL.A 12	(-) (+)	黄	赤
SOL.B 25	(-) (+)	白	なし
COM. 13	(+) 地	橙	赤

プラスコモンマイナスイオン仕様

配線仕様特殊

内部配線は、バルブおよびオプションのタイプに関わらず各連数共、ダブル配線 (SOL.A, SOL.Bへ結線) になっています。標準仕様として、シングル配線、ダブル配線の混合配線が可能です。

1. 手配方法

マニホールド品番は、オプション記号 [-K] で手配し、必ずマニホールド仕様書にて、シングル配線、ダブル配線の連数位置をご指示ください。

2. 配線仕様

コネクタ端子番号は1連目のA側ソレノイドを1番として図の矢印順に結線され、順次空番なしで詰めて結線されます。ただし、最大連数は12連となります。

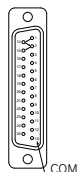

Dサブコネクタ

バルブ型式表示方法



[オプション]

VQ 5 1 0 0 - 5 1 -

切替方式	手動操作方法
1 2位置シングル	無記号 ノンロックツブッシュ式(要工具形)
2 2位置ダブル	B ロック式(要工具形)
3 3位置クローズドセンタ	C ロック式(手動形)
4 3位置エキゾーストセンタ	
5 3位置プレッシャセンタ	
6 3位置パーフェクト	
シールド方式	ランプ・サージ電圧保護回路
0 メタルシールド	無記号 あり
1 弾性体シールド	E ランプなし・サージ電圧保護回路付
ファンクション	コイル電圧
注1) 無記号 標準 (0.95W)	1 AC100V (50/60Hz)
注2) Y 低ワットタイプ (0.4W)	2 AC200V (50/60Hz)
注3) R 外部パイロット	3 AC110V (50/60Hz)
	4 AC220V (50/60Hz)
	5 DC24V
	6 DC12V

マニホールドアセンブリの表示方法(手配例)

マニホールドベース品番の下に搭載するバルブおよびオプションの品番を併記してください。

(表示例)
Dサブコネクタキット・ケーブル(3m)付
V5Q51-0503FD2(-Q) ... 1set - マニホールドベース品番
* VQ5100-51(-Q) ... 2set - バルブ品番 (1~2連目)
* VQ5200-51(-Q) ... 2set - バルブ品番 (3~4連目)
* VQ5300-51(-Q) ... 1set - バルブ品番 (5連目)

"*"印は搭載するバルブ等の品番の初めに付けてください。

D側から数えて1連目から順番に併記してください。なお、品番併記が複雑になる場合には、マニホールド仕様書にてご指示ください。

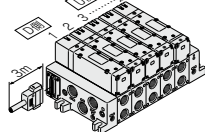

注1) 連続的に通電を行う場合はP.519製品個別注意事項①をご参照ください。
注2) YはDCのみです。
注3) 外部パイロット仕様詳細につきましては、P.513をご覧ください。
注4) 記号が2つ重なる場合は、アルファベット順にご記入ください。

F キット(Dサブコネクタキット)

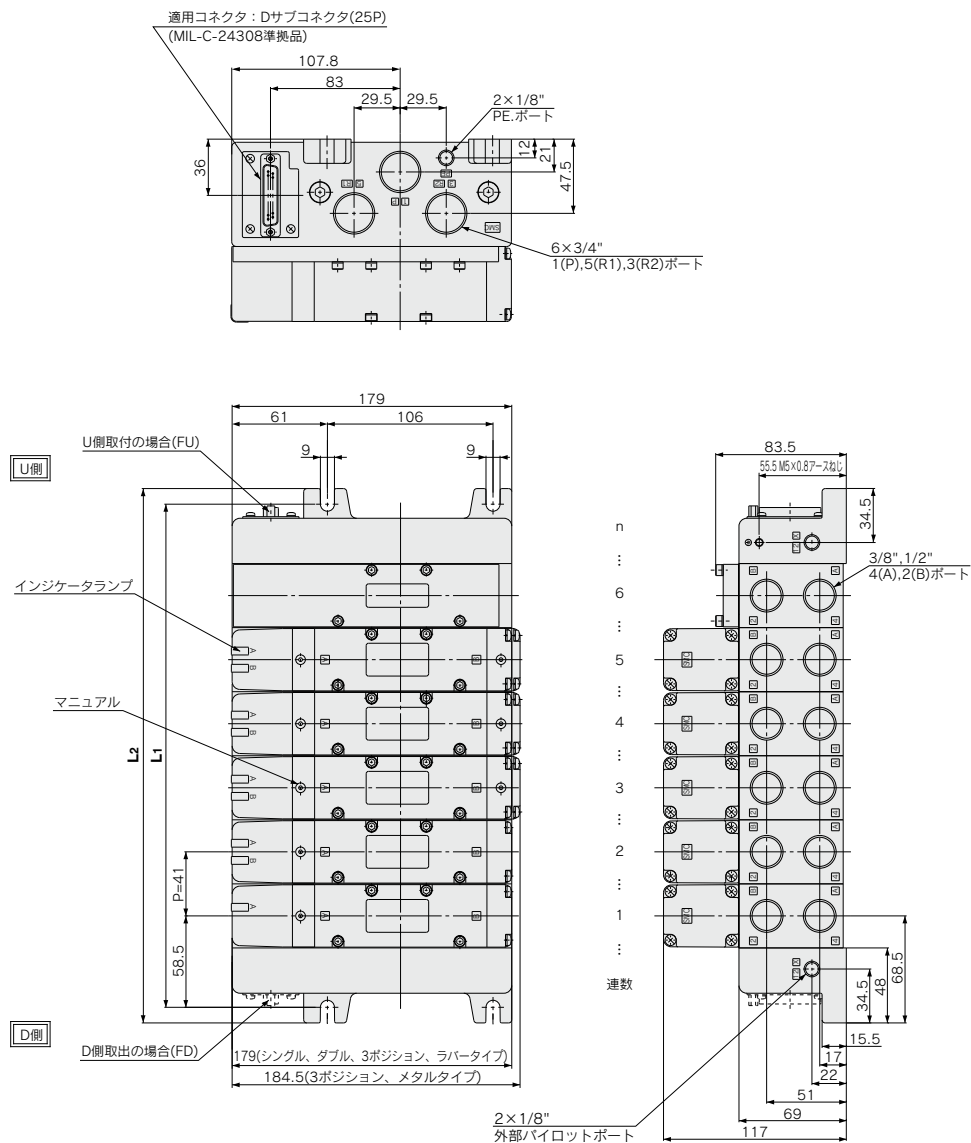

裏配管図

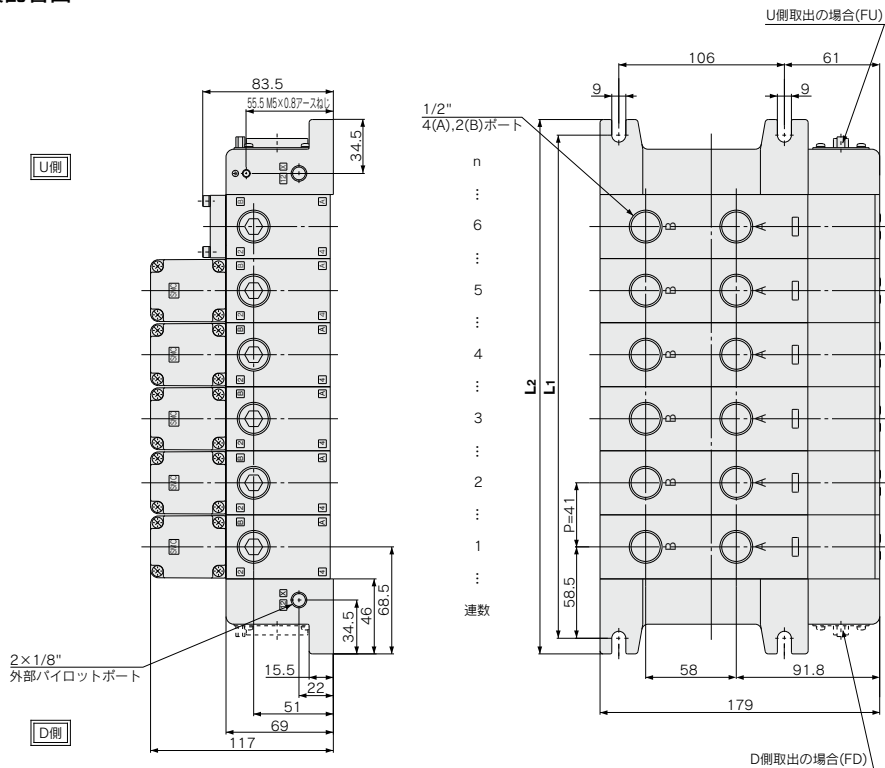

- SV
- SYJ
- SZ
- VF
- VP4
- VQ 1-2
- VQ 4-5**
- VQZ
- SQ
- VFS
- VFR
- VQ 7-□
- 50-V□E
- 51-SY

寸法表

計算式 $L_1=41n+76$ $L_2=41n+96$ n : 連数(最大12連)

n	1	2	3	4	5	6	7	8	9	10	11	12
L₁	117	158	199	240	281	322	363	404	445	486	527	568
L₂	137	178	219	260	301	342	383	424	465	506	547	588

VQ5000 Series

T キット (端子台ボックスキット)

IP65対応可能

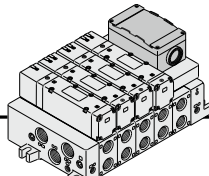

- 保護構造 IP65対応可能。
- ボックス内に小型端子台を設けたタイプです。リード線取出し口G3/4を設けてありますので電線管金具の接続が可能です。
- 最大連数11連。(準標準12連)
- 端子台ボックス取付けに1連使用します。

マニホールド仕様

シリーズ	4 (A), 2 (B) ホールド 配管方向	配管仕様		適用連数
		接続口径		
VQ5000	横	1 (P), 5 (R1), 3 (R2)	4 (A), 2 (B)	最大12連
		3/4	3/8 1/2	
	裏	1/2		

端子台の結線方法

手順1. 端子台カバーの外し方

取付ビス (M4) 4本をゆるめ端子台カバーを取外します。

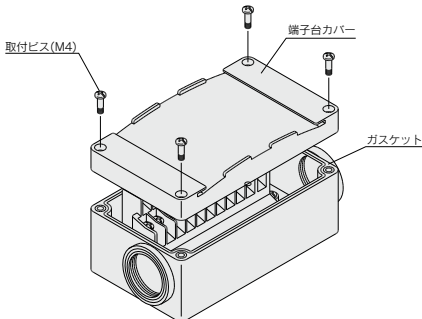

手順2. 端子台の配線は右図のようになっており、搭載バルブに関わらず各連数共にダブル配線になっています。

端子台内部にマーキングされていますので、それぞれ電源側と結線してください。

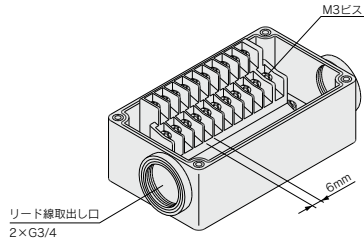

手順3. 端子台カバーの取付方

ガスケットの装着状態を確認後下表の締付トルクにてビスを確実に締付けてください。

適正締付トルク N・m
0.7~1.2

- 適合圧着端子：1.25-3S、1.25Y-3、1.25Y-3N、1.25Y-3.5
- 銘板プレート：VVQ5000-N-T
- 防滴プラグAss'y (G3/4用)：AXT100-B06A



マニホールド型式表示方法

VV5Q 5 1 - 08 03 T - - -

- シリーズ**: 5 | VQ5000
- マニホールド型式**: 1 | フラグインユニット
- 連数**:

02	2連
...	...
12	12連
- シリンダポート管接続口径**:

03	3/8
04	1/2
B	裏配管1/2
CM	混合
- ボックス取付位置**:

D	D側取付
U	U側取付
- ねじの種類**:

無記号	Rc
F	G
N	NPT
T	NPTF
- オプション**:

記号	オプション
無記号	なし
注① CD1	エキゾーストクリーナRc1用：D側排気
注② CD2	エキゾーストクリーナRc1 1/2用：D側排気
注③ CU1	エキゾーストクリーナRc1用：U側排気
注④ CU2	エキゾーストクリーナRc1 1/2用：U側排気
注⑤ K	配線仕様特殊 (ダブル配線以外、12連の場合)
N	銘板プレート
注⑥ SD	サイレンサボックス付直接吹出し：D側排気
注⑦ SU	サイレンサボックス付直接吹出し：U側排気
W	保護構造 IP65対応

注) 端子台ボックスの取付けに1連使用します。搭載バルブ連数+端子台ボックス取付用1連がマニホールド連数になります。12連の場合はマニホールド仕様書にて配線仕様をご指示ください。

注1) 2つ以上となる場合は、アルファベット順にご記入ください。例)-CD1K

注2) [C□]と[S□]との組合せはできません。

注3) マニホールド仕様書にて配線仕様をご指示ください。

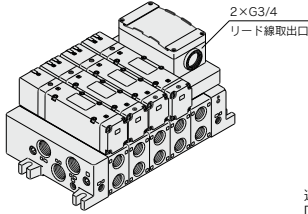

連数の数え方は
D側から1連とします。

●電気配線仕様 (IP65対応可能)

標準配線

端子番号	極性
1連 { SOL.A 1A	(-) (+)
SOL.B 1B	(-) (+)
2連 { SOL.A 2A	(-) (+)
SOL.B 2B	(-) (+)
3連 { SOL.A 3A	(-) (+)
SOL.B 3B	(-) (+)
4連 { SOL.A 4A	(-) (+)
SOL.B 4B	(-) (+)
5連 { SOL.A 5A	(-) (+)
SOL.B 5B	(-) (+)
6連 { SOL.A 6A	(-) (+)
SOL.B 6B	(-) (+)
7連 { SOL.A 7A	(-) (+)
SOL.B 7B	(-) (+)
8連 { SOL.A 8A	(-) (+)
SOL.B 8B	(-) (+)
9連 { SOL.A 9A	(-) (+)
SOL.B 9B	(-) (+)
10連 { SOL.A 10A	(-) (+)
SOL.B 10B	(-) (+)
SOL.A COM	(-) (-)
SOL.B COM	(+) (-)

プラスマイナス
共通 コモン

内部配線は、バルブおよびオプションのタイプに関わらず、各連数共、ダブル配線 (SOL.A, SOL.Bへ結線) になっています。
準標準仕様としてシングル配線、ダブル配線の混合配線が可能です。

配線仕様特殊

内部配線は、バルブおよびオプションのタイプに関わらず各連数共、ダブル配線 (SOL.A, SOL.Bへ結線) になっています。準標準仕様として、シングル配線、ダブル配線の混合配線が可能です。ただし、最大連数は12連となります。

1. 手配方法

マニホールド品番は、オプション記号「K」で手配し、必ずマニホールド仕様書にて、シングル配線、ダブル配線の連数位置をご指示ください。

2. 配線仕様

コネクタ端子番号は1連目のA側ソレノイドを1番として図の矢印順に結線され、順次空番なして詰めて結線されます。

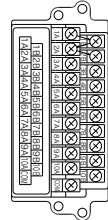

バルブ型式表示方法



[オプション]

VQ 5 1 0 0 - 5 - - - 1 -

切換方式

1	2位置シングル
2	2位置ダブル
3	3位置クローズドセンタ
4	3位置エキゾーストセンタ
5	3位置プレッシャセンタ
6	3位置バرفェクト

シール方式

0	メタルシール
1	弾性体シール

シリーズ

5	VQ5000
---	--------

保護構造

無記号	防塵
W	耐塵・防噴流形 (IP65対応)

手動操作方法

無記号	ノンロック押し式 (要工具形)
B	ロック式 (要工具形)
C	ロック式 (手動形)

ランプ・サージ電圧保護回路

無記号	あり
E	ランプなし・サージ電圧保護回路付

CE/UKCA対応

無記号	—
Q	CE/UKCA対応品

注) CE/UKCA対応品はDC仕様のものです。

ファンクション

注1 無記号	標準 (0.95W)
注2 Y	低ワットタイプ (0.4W)
注3 R	外部パイロット

- 注1) 連続的に通電を行う場合はP.519製品個別注意事項①をご参照ください。
注2) YはDCのみです。
注3) 外部パイロット仕様詳細につきましては、P.513をご覧ください。
注4) 記号が2つ重なる場合は、アルファベット順にご記入ください。

コイル電圧

1	AC100V (50/60Hz)
2	AC200V (50/60Hz)
3	AC110V (50/60Hz)
4	AC220V (50/60Hz)
5	DC24V
6	DC12V

マニホールドアセンブリの表示方法 (手配例)

マニホールドベース品番の下に搭載するバルブおよびオプションの品番を併記してください。

(表示例)

端子台ボックスキット

- VV5Q51-0603TU(-Q) … 1set - マニホールドベース品番
*VQ5100-51(-Q) …… 2set - バルブ品番 (1~2連目)
*VQ5200-51(-Q) …… 2set - バルブ品番 (3~4連目)
*VQ5300-51(-Q) …… 1set - バルブ品番 (5連目)

*"I"印は搭載するバルブ等の品番の初めに付けてください。

D側から数えて1連目から順番に併記してください。
なお、品番併記が複雑になる場合には、マニホールド仕様書にてご指示ください。

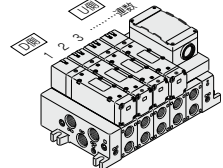

T キット (端子台ボックスキット)

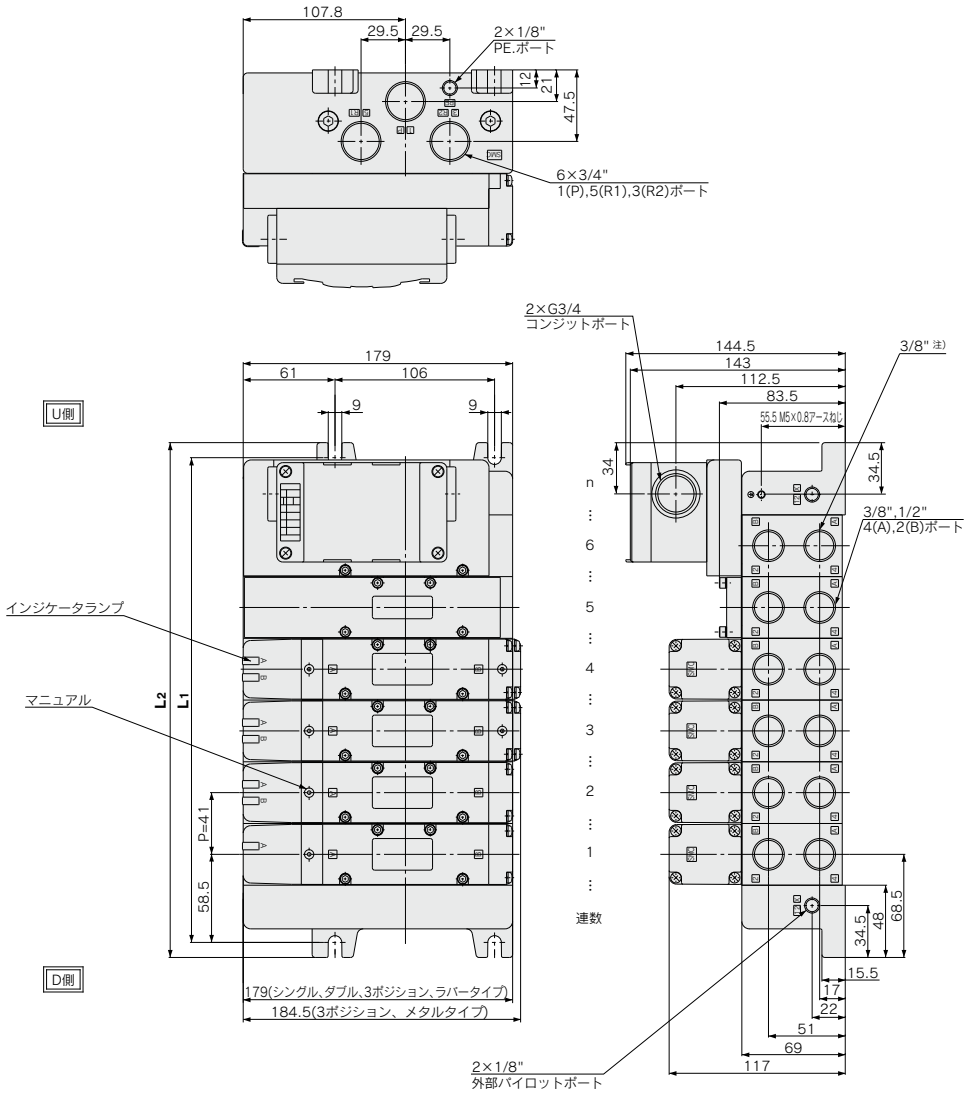

注) 端子台ボックス下の4(A), 2(B)ポートは3/8"となります。

裏配管図

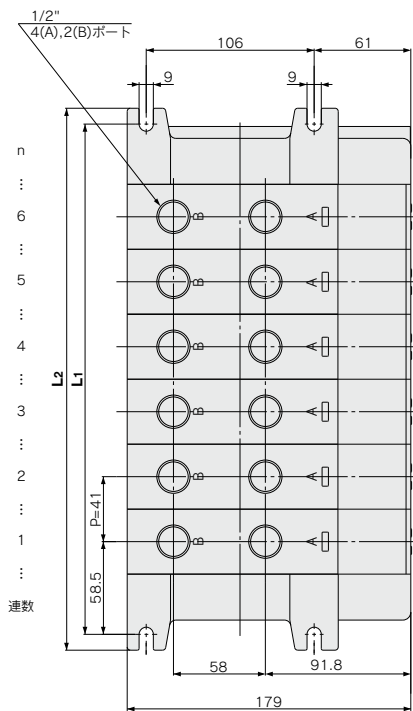
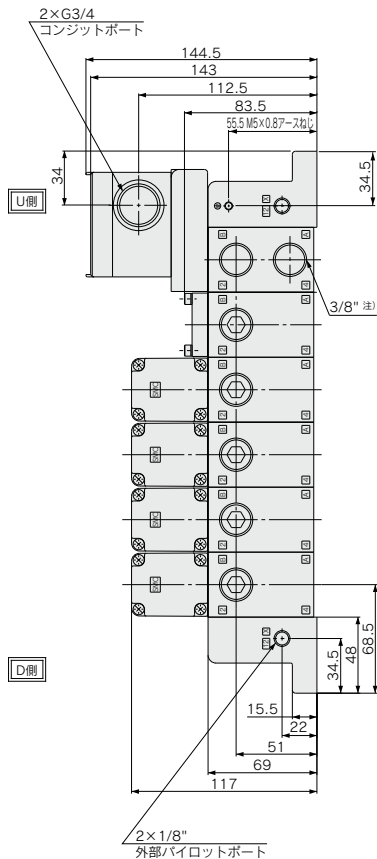

注) 端子台ボックス下の4(A), 2(B)ポートは3/8"となります。

- SV
- SYJ
- SZ
- VF
- VP4
- VQ 1-2
- VQ 4-5
- VQZ
- SQ
- VFS
- VFR
- VQ 7-□
- 50-V□E
- 51-SY

n: 連数(最大12連)
 ※ターミナルボックス取付用の1連を含む

計算式 $L_1=41n+76$ $L_2=41n+96$

L	n	2	3	4	5	6	7	8	9	10	11	12
L ₁		158	199	240	281	322	363	404	445	486	527	568
L ₂		178	219	260	301	342	383	424	465	506	547	588

VQ5000 Series

T1 キット (個別ターミナル端子台付キット)

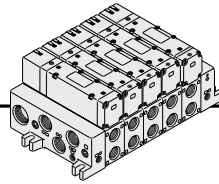

- マニホールドのジャンクションカバーを開くと、マニホールドブロックにターミナル端子台が取付けてあります。ソレノイドからのリード線は端子台の裏側の端子に結線されています。(端子台には、リード線がソレノイドA側、B側とも結線されており、端子台のマーキング1、2、3、4に対応しています。端子台の結線方法をご参照ください。)
- 最大連数12連。

マニホールド仕様

シリーズ	配管仕様		適用連数
	4(A), 2(B)ポート 配管方向	接続口径	
VQ5000	横	3/4	3/8, 1/2
	裏		1/2

端子台の結線方法

端子台マーキング 型式	1	3	2	4
VQ510 ⁰ ₁	A側+	A側-		
VQ520 ⁰ ₁	A側+	A側-	B側+	B側-
VQ5 ³ ₅ 0 ⁰ ₁	A側+	A側-	B側+	B側-

- 適合圧着端子：1.25-3S, 1.25Y-3, 1.25Y-3N, 1.25Y-3.5
- 極性(+, -)はありません。

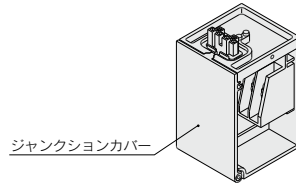
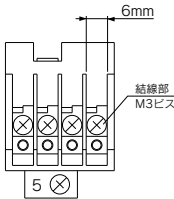
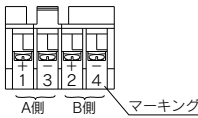

ジャンクションカバー

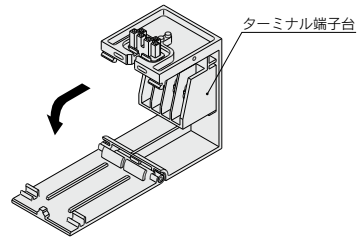

ターミナル端子台

マニホールド型式表示方法

VV5Q 5 1 - 08 03 T1 - -

シリーズ
5 VQ5000

マニホールド型式
1 プラグインユニット

連数

1	1連
⋮	⋮
12	12連

ねじの種類

無記号	Rc
F	G
N	NPT
T	NPTF

シリンダポート管接続口径

03	3/8
04	1/2
B	裏配管1/2
CM	混合

● CE/UKCA対応
無記号 —
Q CE/UKCA対応品

● オプション

記号	オプション
無記号	なし
注) CD1	エキゾーストクリーナRc1用：D側排気
注) CD2	エキゾーストクリーナRc1 1/2用：D側排気
注) CU1	エキゾーストクリーナRc1用：U側排気
注) CU2	エキゾーストクリーナRc1 1/2用：U側排気
注) SB	サイレンサボックス付直接吹出し：U,D両端排気
注) SD	サイレンサボックス付直接吹出し：D側排気
注) SU	サイレンサボックス付直接吹出し：U側排気

注) [C□□]と[S□□]との組合せはできません。



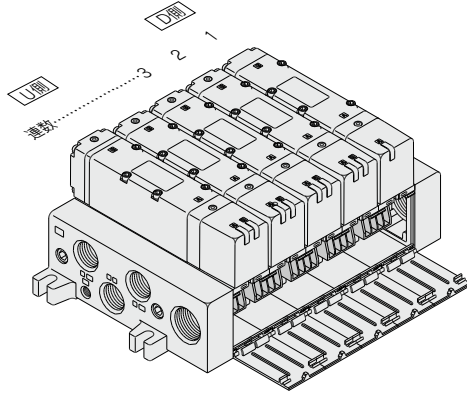

バルブ型式表示方法

マニホールドアセンブリの表示方法(手配例)

VQ 5 1 0 0 [] - 5 [] [] 1 - []

- シリーズ**
5 | VQ5000
- 切換方式**

1	2位置シングル
2	2位置ダブル
3	3位置クローズセンタ
4	3位置エキゾーストセンタ
5	3位置プレッシャセンタ
6	3位置パーフェクト
- シール方式**

0	メタルシール
1	弾性体シール

- CE/UKCA対応**

無記号	—
Q	CE/UKCA対応品

注) CE/UKCA対応品はDC仕様のみです。

- 手動操作方法**

無記号	ノンロックプッシュ式(要工具形)
B	ロック式(要工具形)
C	ロック式(手動形)

- ランプ・サージ電圧保護回路**

無記号	あり
E	ランプなし・サージ電圧保護回路付

- コイル電圧**

1	AC100V(50/60Hz)
2	AC200V(50/60Hz)
3	AC110V(50/60Hz)
4	AC220V(50/60Hz)
5	DC24V
6	DC12V

- ファンクション**

注1) 無記号	標準(0.95W)
注2) Y	低ワットタイプ(0.4W)
注3) R	外部パイロット

注1) 連続的に通電を行う場合はP.519製品個別注意事項①をご参照ください。
 注2) YはDCのみです。
 注3) 外部パイロット仕様詳細につきましては、P.513をご覧ください。
 注4) 記号が2つ重なる場合は、アルファベット順にご記入ください。

マニホールドベース品番の下に搭載するバルブおよびオプションの品番を併記してください。

(表示例)
 個別ターミナル端子台付キット
 WV5Q51-0503T1(-Q)…1set - マニホールドベース品番
 *VQ5100-51(-Q)…2set - バルブ品番(1~2連目)
 *VQ5200-51(-Q)…2set - バルブ品番(3~4連目)
 *VQ5300-51(-Q)…1set - バルブ品番(5連目)

"*"印は搭載するバルブ等の品番の初めに付けてください。

D開から数えて1連目から順番に併記してください。
 なお、品番併記が複雑になる場合には、マニホールド仕様書にてご指示ください。

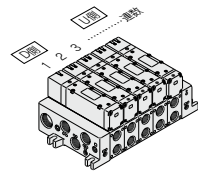

- SV
- SYJ
- SZ
- VF
- VP4
- VQ 1-2
- VQ 4-5
- VQZ
- SQ
- VFS
- VFR
- VQ 7-□
- 50-V□E
- 51-SY

T1 キット(個別ターミナル端子台付キット)

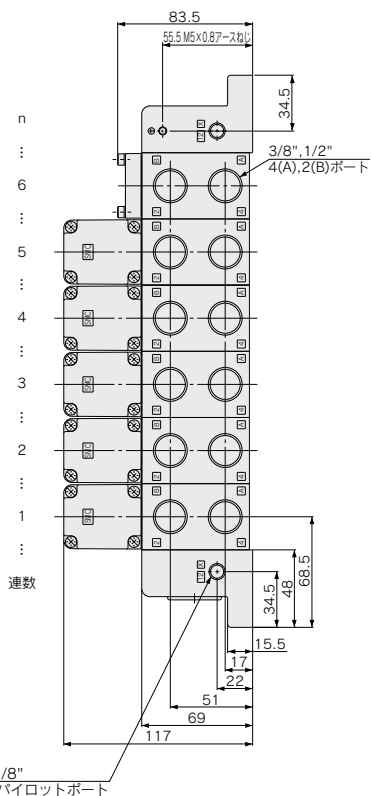
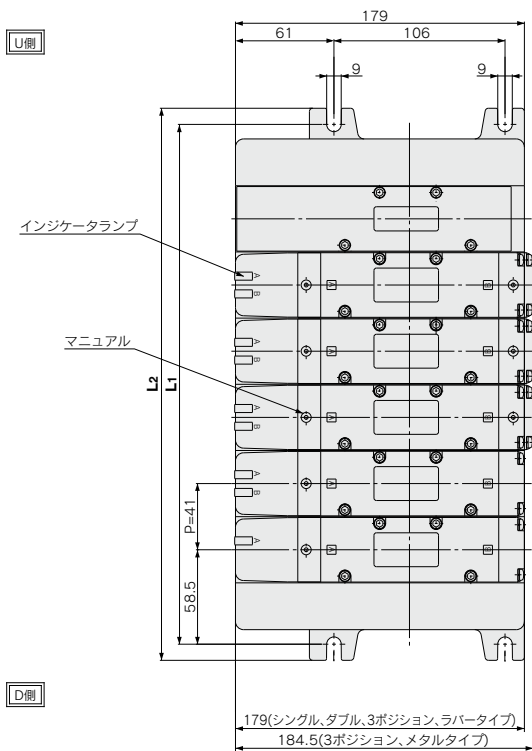
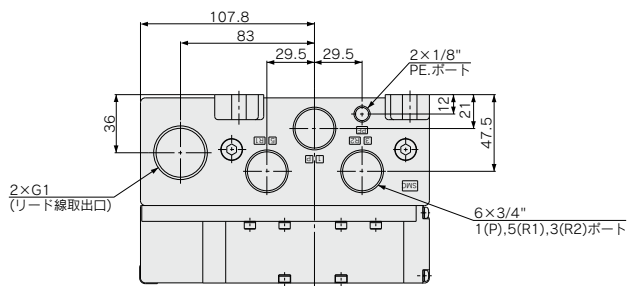

裏配管図

U側

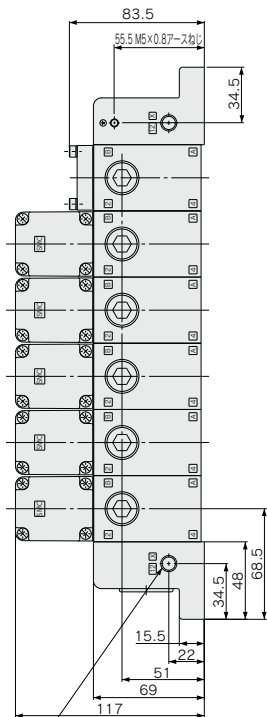

2×1/8"
外部パイロットポート

D側

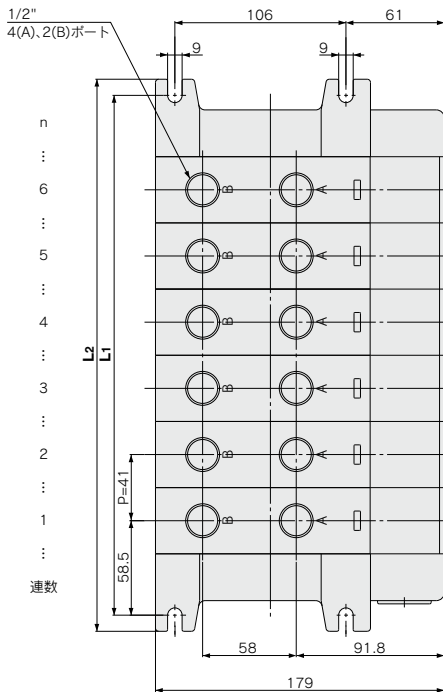

- SV
- SYJ
- SZ
- VF
- VP4
- VQ 1-2
- VQ 4-5**
- VQZ
- SQ
- VFS
- VFR
- VQ 7-□
- 50-V□E
- 51-SY

寸法表

計算式 L₁=41n+76 L₂=41n+96 n: 連数(最大12連)

L	n	1	2	3	4	5	6	7	8	9	10	11	12
L ₁		117	158	199	240	281	322	363	404	445	486	527	568
L ₂		137	178	219	260	301	342	383	424	465	506	547	588

L キット(リード線キット)

IP65対応可能

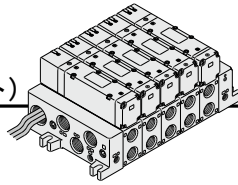

- 保護構造 IP65対応可能。
- 直接リード線を取り出したタイプで2連から対応できます。
- リード線取り出し方向はD側方向とU側方向がありますので取付け方向に合わせた選択が可能です。
- 最大連数12連。

マニホールド仕様

シリーズ	4(A),2(B) ポート 配管方向	配管仕様		適用連数
		接続口径		
VQ5000	横	1(P),5(R1),3(R2)	4(A),2(B)	最大12連
			3/8 1/2	
	裏		1/2	

配線仕様

搭載バルブのタイプに関わらず、1連当り3本のリード線が付属します。
リード線は3線で赤色がCOMです。

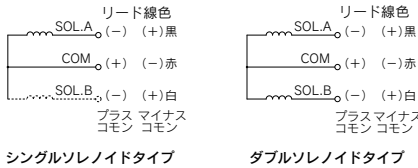

シングルソレノイドタイプ

ダブルソレノイドタイプ

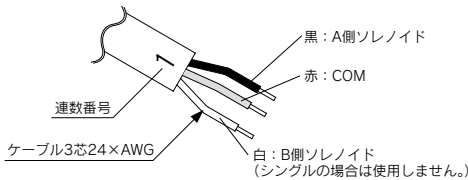

リード線長さを変更する場合、右記のコネクタ付リード線Ass'yを手配ください。

コネクタ付リード線Ass'y

リード線長さ	品番
0.6m	VQ5000-44A-8-□
1.5m	VQ5000-44A-15-□
3m	VQ5000-44A-30-□

□ : 連数番号は1~12



[オプション]

マニホールド型式表示方法

VV5Q 5 1 - 08 03 [] L U [] - [] - []

- シリーズ
5 VQ5000
- マニホールド型式
1 プラチンユニット
- 連数
01 1連
: :
12 12連
- シリンダポート管接続口径
03 3/8
04 1/2
B 表配管1/2
CM 混合
- 付属するケーブルの長さ
0 ケーブル長さ0.6m付
1 ケーブル長さ1.5m付
2 ケーブル長さ3m付
- リード線取出方向
D D側取出し
U U側取出し
- ねじの種類
無記号 Rc
F G
N NPT
T NPTF
- CE/UKCA対応
無記号 -
Q CE/UKCA対応品
- オプション

記号	オプション
無記号	なし
注1) CD1	エキゾーストクリーナRc1用 : D側排気
注1) CD2	エキゾーストクリーナRc1 1/2用 : D側排気
注1) CU1	エキゾーストクリーナRc1用 : U側排気
注1) CU2	エキゾーストクリーナRc1 1/2用 : U側排気
SB	サイレンサボックス付直接吹き出し : U,D両側排気
注1) SD	サイレンサボックス付直接吹き出し : D側排気
注1) SU	サイレンサボックス付直接吹き出し : U側排気
W	保護構造 IP65対応

注1) [C]□と[S]□との組合せはできません。
注2) 2つ以上となる場合は、アルファベット順にご記入ください。
例) -CD1W

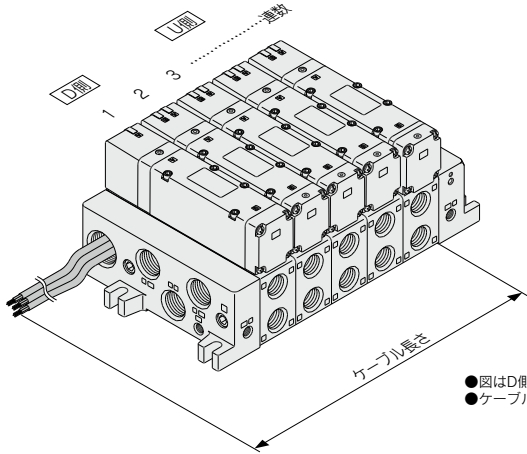

- 図はD側取出しを示す。
- ケーブル長さはバルブ本体からの長さとなります。



バルブ型式表示方法

マニホールドアSEMBリの表示方法(手配例)

VQ 5 1 0 0 - 5 - - - 1 -

マニホールドベース品番の下に搭載するバルブおよびオプションの品番を併記してください。

(表示例)

- リード線キット・ケーブル(3m)付
- VW5Q51-0503LD2(-Q)……1set - マニホールドベース品番
- *VQ5100-51(-Q)……2set - バルブ品番(1~2連目)
- *VQ5200-51(-Q)……2set - バルブ品番(3~4連目)
- *VQ5300-51(-Q)……1set - バルブ品番(5連目)

"*"印は搭載するバルブ等の品番の初めに付けてください。

D側から数えて1連目から順番に併記してください。
なお、品番併記が複雑になる場合には、マニホールド仕様書にてご指示ください。

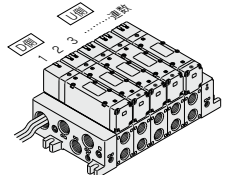

- シリーズ**
 - 5 VQ5000
- 切換方式**

1	2位置シングル
2	2位置ダブル
3	3位置クローズセンタ
4	3位置エキソースセンタ
5	3位置プレッシャセンタ
6	3位置パーフェクト
- シール方式**

0	メタルシール
1	弾性体シール

- CE/UKCA対応**

無記号	-
Q	CE/UKCA対応品

注) CE/UKCA対応品はDC仕様のみです。

- 保護構造**

無記号	防塵
W	耐塵・防噴流形 (IP65対応)

- 手動操作方法**

無記号	ノンロックプッシュ式(要工具形)
B	ロック式(要工具形)
C	ロック式(手動形)

- ランプ・サージ電圧保護回路**

無記号	あり
E	ランプなし・サージ電圧保護回路付

- コイル電圧**

1	AC100V (50/60Hz)
2	AC200V (50/60Hz)
3	AC110V (50/60Hz)
4	AC220V (50/60Hz)
5	DC24V
6	DC12V

- ファンクション**

注1) 無記号	標準 (0.95W)
注2) Y	低ワットタイプ (0.4W)
注3) R	外部バイロット

注1) 連続的に通電を行う場合はP.519製品個別注意事項①をご参照ください。
注2) YはDCのみです。
注3) 外部バイロット仕様詳細につきましては、P.513をご覧ください。
注4) 記号が2つ重なる場合は、アルファベット順にご記入ください。

- SV
- SYJ
- SZ
- VF
- VP4
- VQ 1-2
- VQ 4-5
- VQZ
- SQ
- VFS
- VFR
- VQ 7-□
- 50-V□E
- 51-SY

裏配管図

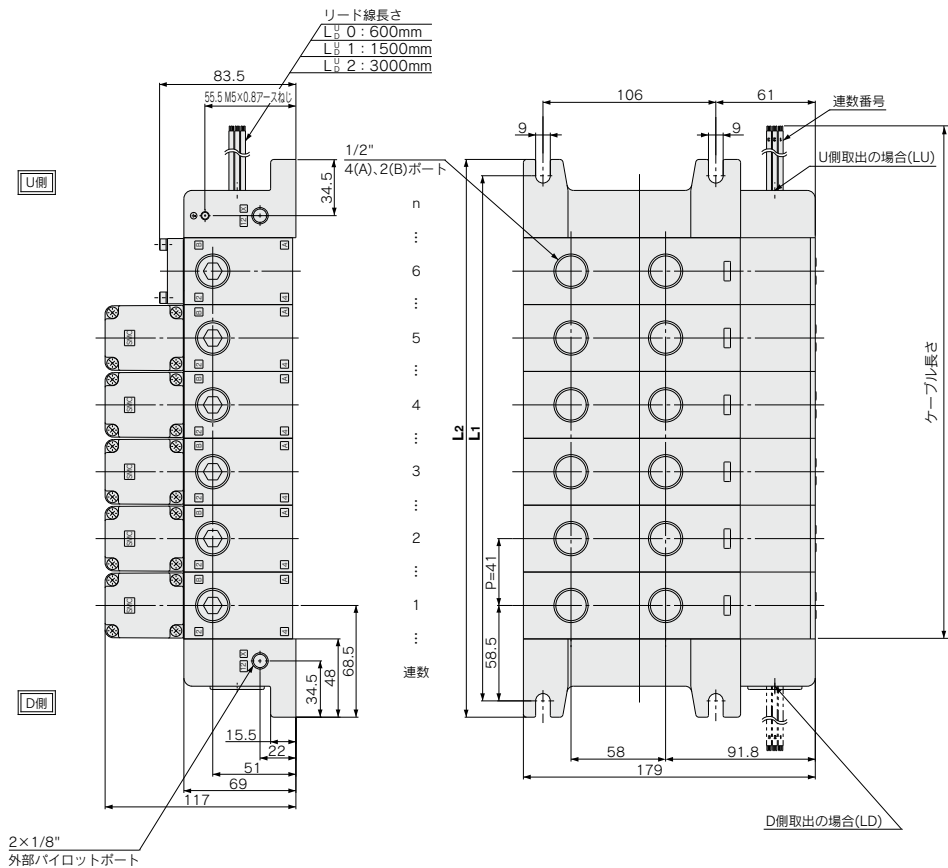

- SV
- SYJ
- SZ
- VF
- VP4
- VQ 1-2
- VQ 4-5
- VQZ
- SQ
- VFS
- VFR
- VQ 7-□
- 50-V□E
- 51-SY

寸法表

計算式 L₁=41n+76 L₂=41n+96 n: 連数(最大12連)

L	n	1	2	3	4	5	6	7	8	9	10	11	12
L ₁		117	158	199	240	281	322	363	404	445	486	527	568
L ₂		137	178	219	260	301	342	383	424	465	506	547	588

VQ5000 Series

S

キット(シリアル伝送キット):EX124(出力対応)シリアル伝送システム対応

IP65対応可能

- シリアル伝送システムにより、結線作業の省力化と共に省配線、省スペース化を図ります。

マニホールド仕様

シリーズ	配管仕様		適用連数
	4(A),2(B)ポート 配管方向	接続口径 1(P),5(R1),3(R2)	
VQ5000	横	3/4	3/8 1/2
	裏		1/2

- 内部配線はバルブおよびオプションのタイプに関わらず各連数共、ダブル配線(SOL.A, SOL.Bへ結線)になっています。標準仕様としてシングル配線、ダブル配線の混合配線が可能です。

項目	仕様
外部供給電源	DC24V+10%、-5%
消費電流 (ユニット内部)	0.1A



マニホールド型式表示方法

VV5Q 5 1 - 08 03 S U Q - -

シリーズ

5	VQ5000
---	--------

マニホールド型式

1	プラグインユニット
---	-----------

連数

02	2連
...	...
12	12連

注) Sユニット取付に1連使用します。
搭載バルブ連数+Sユニット取付用1連がマニホールド連数になります。
10連以上の場合は、マニホールド仕様書にて配線仕様をご指示ください。

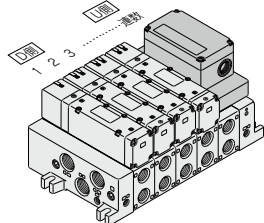

※連数の数え方は、D側から1連とします。

シリンダポート管接続口径

03	3/8
04	1/2
B	裏配管1/2
CM	混合

ねじの種類

無記号	Rc
F	G
N	NPT
T	NPTF

Sユニット取付位置

D	D側取付
U	U側取付

●CE/UKCA対応

無記号	—
Q	CE/UKCA対応品

●オプション

記号	オプション
無記号	なし
注① CD1	エキゾーストクリーナRc1用：D側排気
注② CD2	エキゾーストクリーナRc1 1/2用：D側排気
注③ CU1	エキゾーストクリーナRc1用：U側排気
注④ CU2	エキゾーストクリーナRc1 1/2用：U側排気
注⑤ K	配線仕様特殊(ダブル配線以外、10連以上の場合)
注⑥ SD	サイレンサボックス付直接吹出し：D側排気
注⑦ SU	サイレンサボックス付直接吹出し：U側排気
W	保護構造 IP65対応

注1) 2つ以上となる場合は、アルファベット順にご記入ください。例)-CD1K

注2) [C]□と[S]□との組合せはできません。

注3) マニホールド仕様書にて配線仕様をご指示ください。

●Sユニット仕様

0	Sユニットなし
Q	DeviceNet®(16点)対応
V	CC-Link(16点)対応

Sユニット品番体系表

記号	プロトコル種別	Sユニット品番	掲載ページ
Q	DeviceNet®(16点)対応	D側：EX124D-SDN1 U側：EX124U-SDN1	P.517
V	CC-Link(16点)対応	D側：EX124D-SMJ1 U側：EX124U-SMJ1	

EX124(出力対応)シリアル伝送システムの詳細につきましては、BEST AUTOMATION No.①および「取扱説明書」をご確認ください。取扱説明書はSMCホームページからダウンロードください。https://www.smcworld.com



バルブ型式表示方法

マニホールドアセンブリの表示方法(手配例)

マニホールドベース品番の下に搭載するバルブおよびオプションの品番を併記してください。

《表示例》

- VW5Q51-0603SUQ(-Q)…1set - マニホールドベース品番
- *VQ5100-51(-Q)……2set - バルブ品番(1~2連目)
- *VQ5200-51(-Q)……2set - バルブ品番(3~4連目)
- *VQ5300-51(-Q)……1set - バルブ品番(5連目)

“*”印は搭載するバルブ等の品番の初めに付けてください。

D側から数えて1連目から順番に併記してください。
なお、品番併記が複雑になる場合には、マニホールド仕様書にてご指示ください。

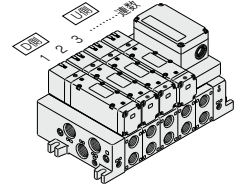

VQ 5 1 0 0 - 5 1 -

シリーズ
5 VQ5000

切換方式

1	2位置シングル
2	2位置ダブル
3	3位置クローズセンタ
4	3位置エキゾーストセンタ
5	3位置プレッシャセンタ
6	3位置バーフェクト

シール方式

0	メタルシール
1	弾性体シール

ファンクション

注1) 無記号	標準 (0.95W)
注2) Y	低ワットタイプ (0.4W)
注3) R	外部パイロット

- 注1) 連続的に通電を行う場合はP.519製品個別注意事項①をご参照ください。
- 注2) YはDCのみです。
- 注3) 外部パイロット仕様詳細につきましては、P.513をご覧ください。
- 注4) 記号が2つ重なる場合は、アルファベットの順にご記入ください。

CE/UKCA対応
無記号 —
Q CE/UKCA対応品

保護構造
無記号 防塵
W 耐塵・防噴流形 (IP65対応)

手動操作方法

無記号	ノンロックプッシュ式(要工具形)
B	ロック式(要工具形)
C	ロック式(手動形)

ランプ・サージ電圧保護回路

無記号	あり
E	ランプなし・サージ電圧保護回路付

コイル電圧
5 DC24V

- SV
- SYJ
- SZ
- VF
- VP4
- VQ 1-2
- VQ 4-5
- VQZ
- SQ
- VFS
- VFR
- VQ 7-□
- 50-V□E
- 51-SY

S キット (シリアル伝送キット): EX124一体型 (出力対応) シリアル伝送システム対応

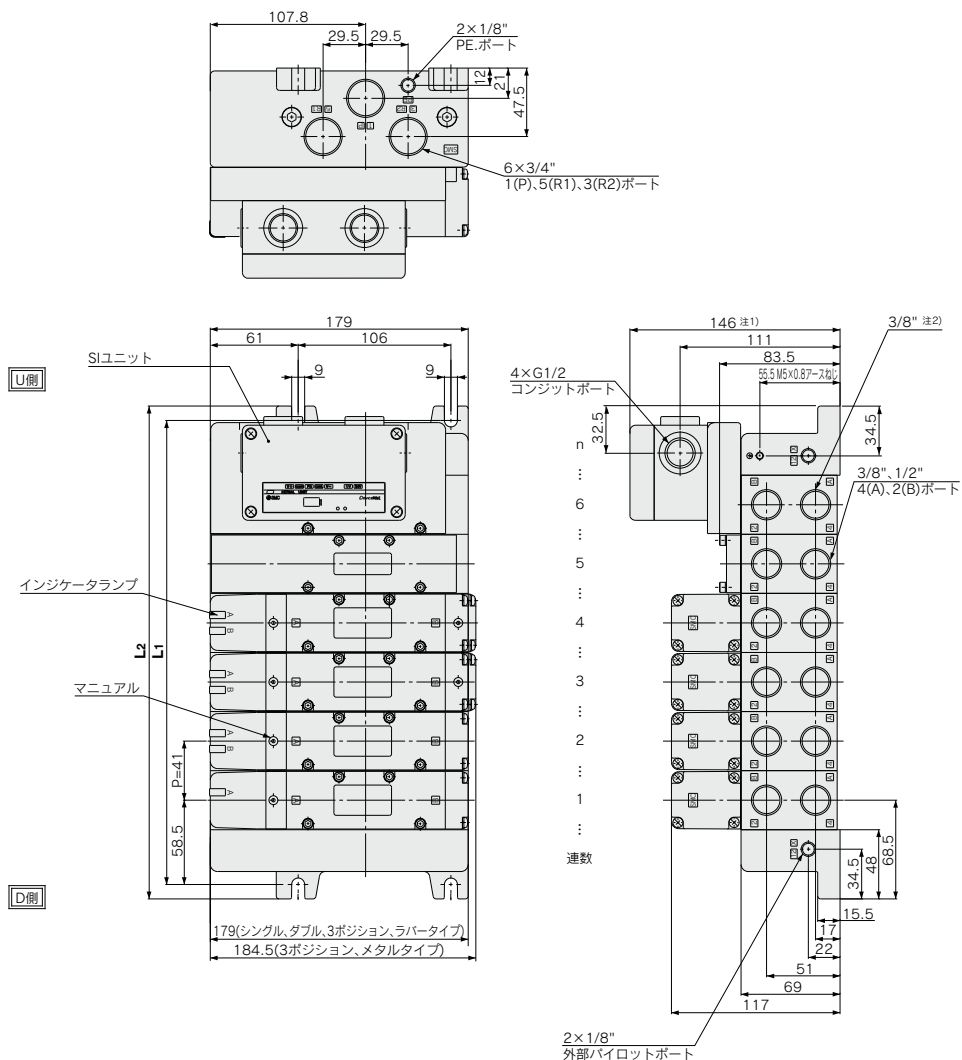

注1) EX124D(U)-SMJ1の場合は149になります。
注2) SIユニット下の4(A)、2(B)ポートは3/8"となります。

裏配管図

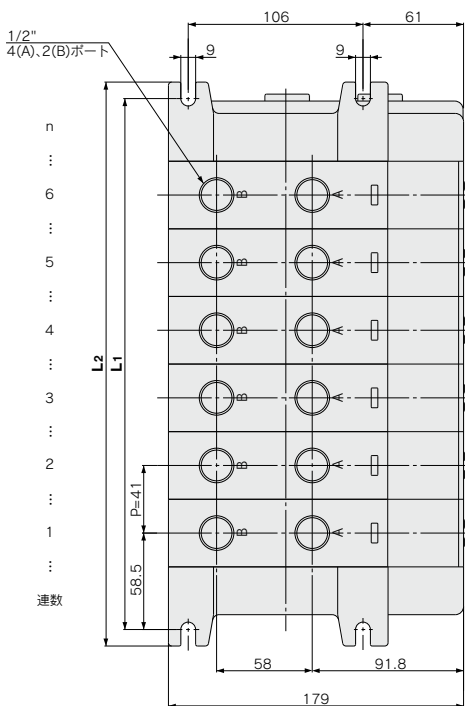
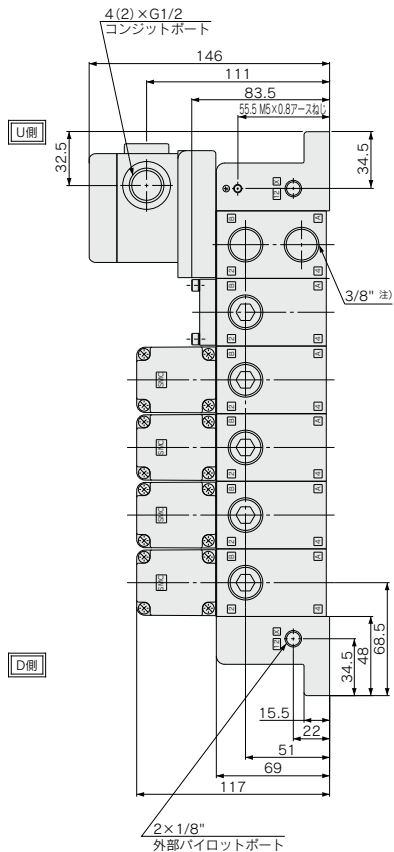

- SV
- SYJ
- SZ
- VF
- VP4
- VQ 1-2
- VQ 4-5**
- VQZ
- SQ
- VFS
- VFR
- VQ 7-□
- 50-V□E
- 51-SY

寸法表

n: 連数 (最大12連)
*SIユニット取付用の1連を含む

計算式 L1=41n+76 L2=41n+96

n	2	3	4	5	6	7	8	9	10	11	12
L1	158	199	240	281	322	363	404	445	486	527	568
L2	178	219	260	301	342	383	424	465	506	547	588

注) SIユニット下の4(A), 2(B)ポートは3/8"となります。

ベース配管形

プラグリードユニット:Cキット(コネクタキット)

VQ5000 Series

【オプション】
注) CE/UKCA対応品はDC仕様のみです。

マニホールド型式表示方法

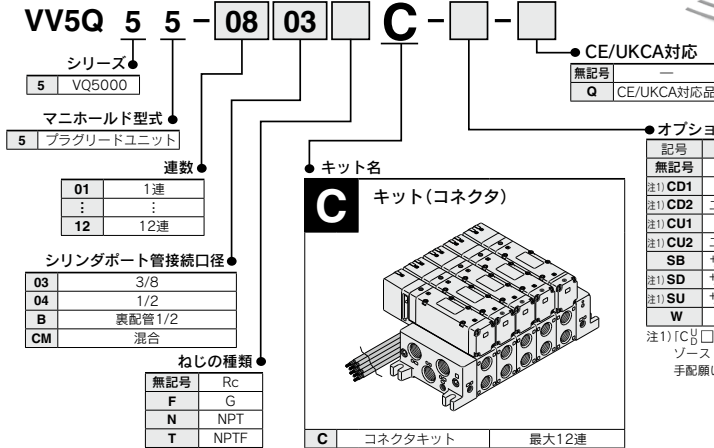
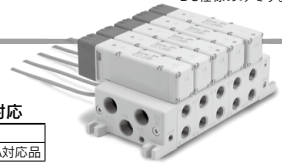

バルブ型式表示方法

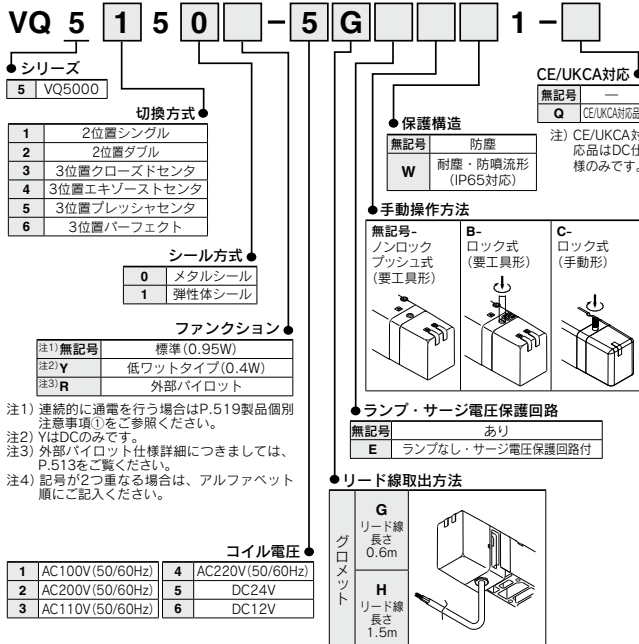

マニホールドアセンブリの表示方法(手配例)

マニホールドベース品番の下に搭載するバルブおよびオプションの品番を併記してください。

〈表示例〉
コネクタキット
VW5Q55-05042C(-Q)…1set-マニホールドベース品番
*VQ5150-5G1(-Q)…2set-バルブ型式(1~2連目)
*VQ5250-5G1(-Q)…2set-バルブ型式(3~4連目)
*VQ5350-5G1(-Q)…1set-バルブ型式(5連目)

“*”印は搭載するバルブ等の品番の初めに付けてください。

D側から数えて1連目から順番に併記してください。
なお、品番併記が複雑になる場合には、マニホールド仕様書にてご指示ください。

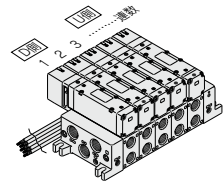

マニホールド仕様

シリーズ	ベース型式	結線種類	配管仕様			適用最大連数	適用バルブ	質量kg (計算式)
			4(A),2(B) ポート 配管方向	接続口径				
				1(P),5(R1),3(R2)	4(A),2(B)			
VQ5000	VV5Q55-□□□	■ Cキット-グロメット	横	3/4 { オプション サイレンサ ボックス付 直接吹出し }	3/8 1/2	2~12連	VQ5□50 VQ5□51	0.58n+0.9 ・バルブ質量は 含まない
			裏		1/2			

n : 連数

マニホールド連数における流量特性(単独作動の場合)

機種	流路/連数	1連目				5連目				10連目			
		C(dm ³ /(s-bar))	b	Cv		C(dm ³ /(s-bar))	b	Cv		C(dm ³ /(s-bar))	b	Cv	
2位置メタルシール VQ5 100	1→4/2(P→A/B)	C(dm ³ /(s-bar))	11			11				11			
		b	0.24			0.24				0.24			
		Cv	2.7			2.7				2.7			
	4/2→5/3(A/B→EA/EB)	C(dm ³ /(s-bar))	12			12				12			
		b	0.14			0.14				0.14			
		Cv	2.9			2.9				2.9			
2位置弾性体シール VQ5 101	1→4/2(P→A/B)	C(dm ³ /(s-bar))	12			12				12			
		b	0.33			0.33				0.33			
		Cv	3.4			3.4				3.4			
	4/2→5/3(A/B→EA/EB)	C(dm ³ /(s-bar))	16			16				16			
		b	0.33			0.33				0.33			
		Cv	4.4			4.4				4.4			

注) 管接続口径の1/2の場合

マニホールドオプション

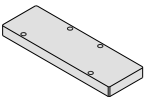
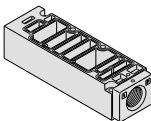
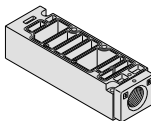
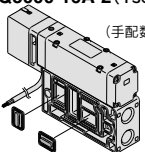
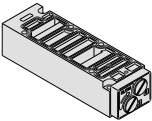
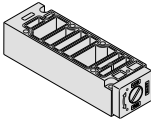
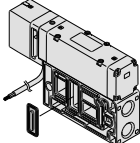
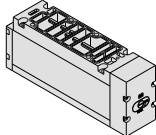
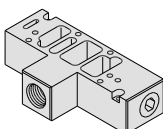
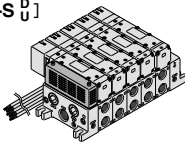
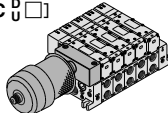
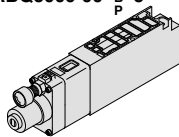
<p>ブランキングプレート Ass'y VVQ5000-10A-5</p> 	<p>単独SUP.用スペーサ VVQ5000-P-5⁰³₀₄</p> 	<p>単独EXH.用スペーサ VVQ5000-R-5⁰³₀₄</p> 	<p>EXH. ブロックプレート VVQ5000-16A-2(1set 1個) (手配数: 2個)</p> 
<p>絞り弁スペーサ VVQ5000-20A-5</p> 	<p>SUP.ストップ弁スペーサ VVQ5000-37A-5</p> 	<p>SUP.ブロックプレート VVQ5000-16A-1</p> 	<p>残圧排気付パーフェクトスペーサ VVQ5000-25A-5</p> 
<p>開放弁スペーサ: D側取付用 VVQ5000-24A-5D</p> 	<p>サイレンサボックス付直接吹出し [-S^D_U]</p> 	<p>エキゾーストクリーナ取付マニホールド [-C^D_U□]</p> 	<p>スペーサ減圧弁(P,A,Bポート減圧) ARBQ5000-00-^A_B-5^P</p> 

- ・各オプションの詳細寸法はP.508~512をご覧ください。
- ・スペアパーツ品番はP.517をご覧ください。

SV
SYJ
SZ
VF
VP4
VQ 1-2
VQ 4-5
VQZ
SQ
VFS
VFR
VQ 7-□
50-V□E
51-SY

C キット(コネクタキット)

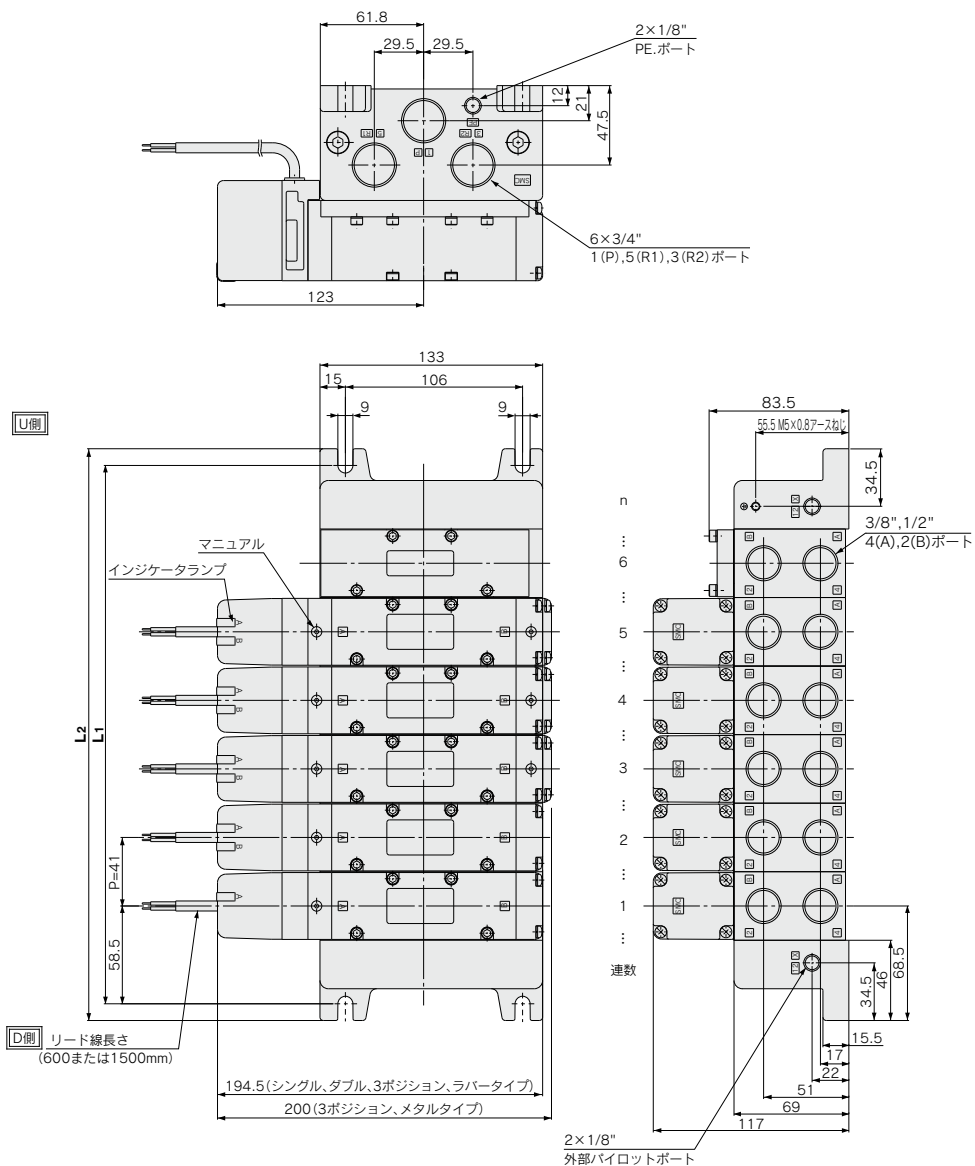

裏配管図

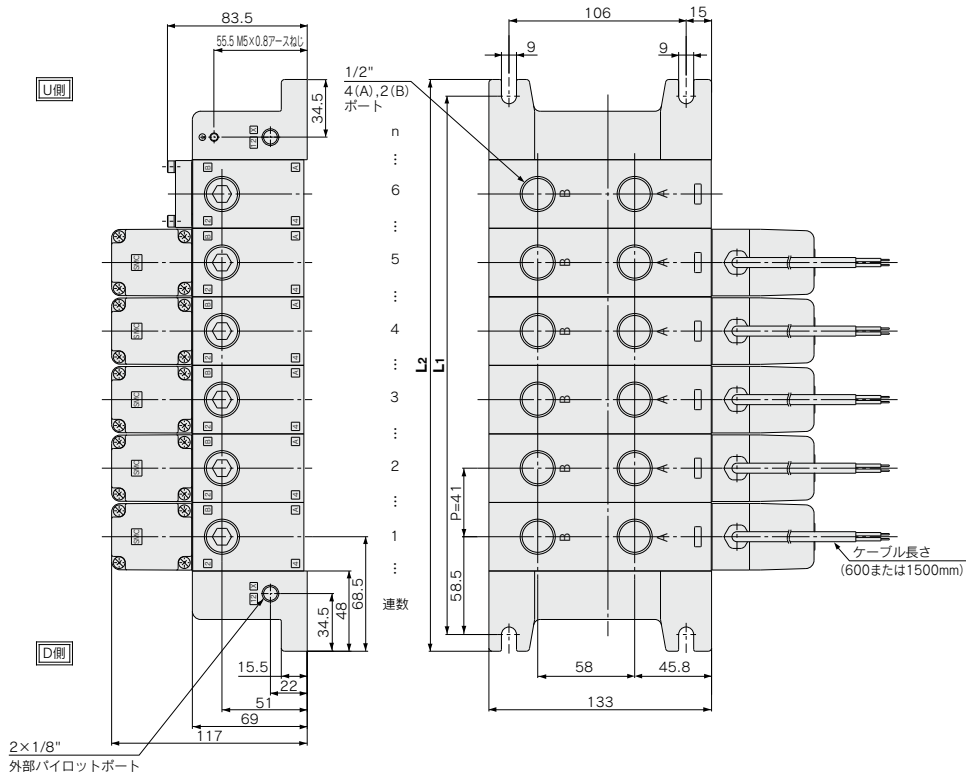

- SV
- SYJ
- SZ
- VF
- VP4
- VQ 1-2
- VQ 4-5**
- VQZ
- SQ
- VFS
- VFR
- VQ 7-□
- 50-V□E
- 51-SY

寸法表

計算式 $L_1=41n+76$ $L_2=41n+96$ n: 連数(最大12連)

L	n	1	2	3	4	5	6	7	8	9	10	11	12
L ₁		117	158	199	240	281	322	363	404	445	486	527	568
L ₂		137	178	219	260	301	342	383	424	465	506	547	588

VQ5000 Series

マニホールドオプション

マニホールドオプションパーツ

ブランキングプレート Ass'y

VVQ5000-10A-1 (プラグインタイプ)

VVQ5000-10A-5 (プラグリードタイプ)

メンテナンス上バルブを取外す時および予備バルブの取付け予定がある場合などにそのマニホールドブロック上に取付けて使用します。

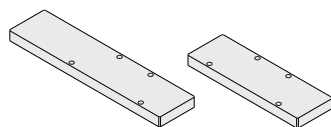

プラグインタイプ

プラグリードタイプ

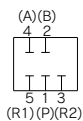

回路図

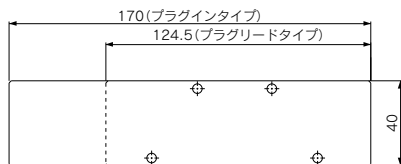

単独SUP.用スペース

VVQ5000 - P - 1 - 03

マニホールド型式	
1	プラグインタイプ
5	プラグリードタイプ

管接続口径	
03	3/8
04	1/2

ねじの種類	
無記号	Rc
F	G
N	NPT
T	NPTF

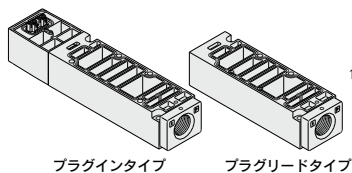

プラグインタイプ

プラグリードタイプ

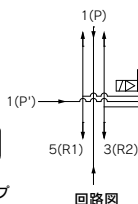

回路図

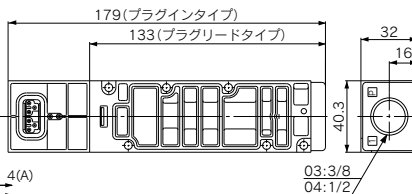

単独EXH.用スペース

VVQ5000 - R - 1 - 03

マニホールド型式	
1	プラグインタイプ
5	プラグリードタイプ

管接続口径	
03	3/8
04	1/2

ねじの種類	
無記号	Rc
F	G
N	NPT
T	NPTF

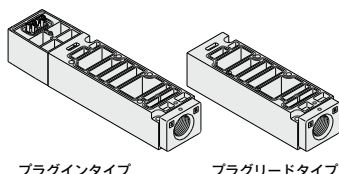

プラグインタイプ

プラグリードタイプ

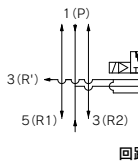

回路図

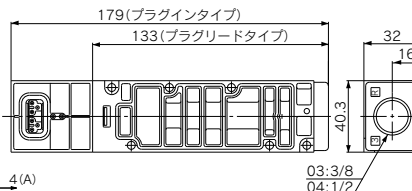

絞り弁スペース

VVQ5000-20A-1 (プラグインタイプ)
VVQ5000-20A-5 (プラグリードタイプ)

マニホールドブロック上に絞り弁スペースをのせシリンダのスピードを排気絞りによって制御できます。

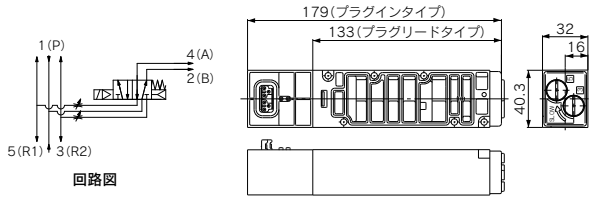
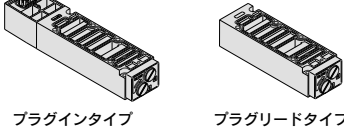

注1) 製品の仕様上、ある程度の漏れを許容しています。
 漏れをゼロとするために無理にニードルを締込むと、破損する場合があります。
 注2) 抜止め機構付ですので、これ以上は回転しません。ニードルの回し過ぎは、破損の原因となります。

SUP.ストップ弁スペース

VVQ5000-37A-1 (プラグインタイプ)
VVQ5000-37A-5 (プラグリードタイプ)

マニホールドブロック上にSUP.ストップ弁スペースをのせ供給エアを各バルブごとに単独に遮断することができます。

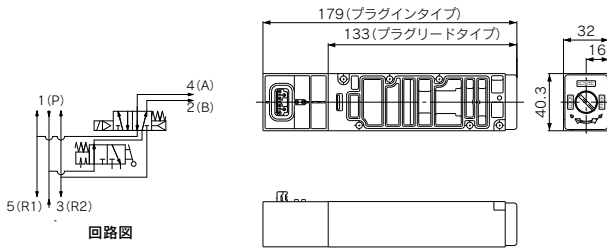
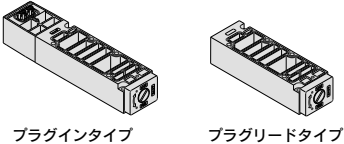

開放弁スペース：D側取付用

VVQ5000-24A-1D (プラグインタイプ)
VVQ5000-24A-5D (プラグリードタイプ)

バルブVQ51□□(シングル)を開放弁用スペースと組合せることによりエア開放弁として使用できます。
 注) 2位置ダブル、3位置の搭載はできません。

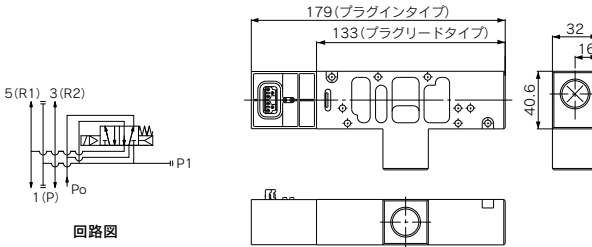
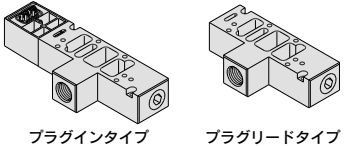

SUP.ブロックプレート EXH.ブロックプレート

VVQ5000-16A-1 **VVQ5000-16A-2**

異なった圧力をひとつのマニホールドに供給する場合、圧力の異なる連数間をしゃ断するのに使用します。

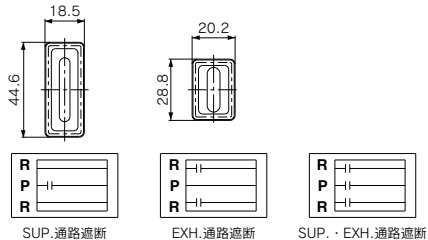
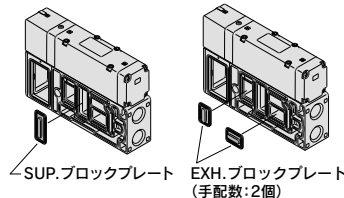

〈遮断表示シール〉

遮断箇所を確認するための表示シールが付属されます。
 (SUP通路遮断、SUP・EXH通路遮断 各1枚)
 (EXH通路遮断、SUP・EXH通路遮断 各1枚)

SV
SYJ
SZ
VF
VP4
VQ 1-2
VQ 4-5
VQZ
SQ
VFS
VFR
VQ 7-□
50-V□E
51-SY

VQ5000 Series

マニホールドオプションパーツ

サイレンサボックス付直接吹出し

VV5Q5 1/2 - □□□ - SD (D側排気)

VV5Q5 1/2 - □□□ - SU (U側排気)

VV5Q5 1/2 - □□□ - SB (両側排気)

マニホールドのエンドプレート上面に排気口を設けたタイプです。サイレンサが内蔵されており、高い消音効果があります。(消音効果35dB (A)以上)

注) エア源に多量のドレンが発生しますと、排気エアと共にドレンが排出されますので、ご注意ください。

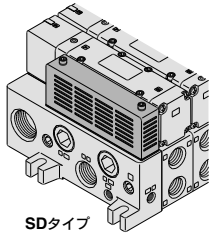

SDタイプ

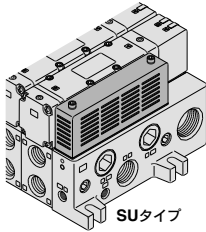

SUタイプ

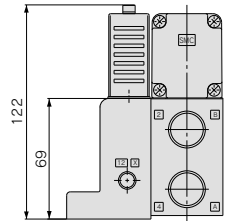
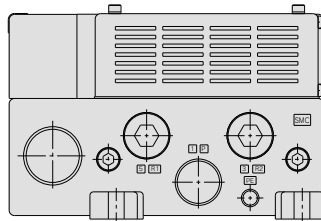
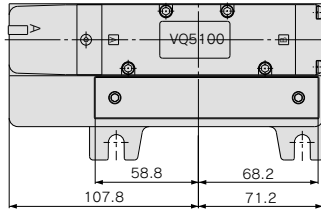

注) 図はVV5Q51-□□□-SDの場合を示す

●サイレンサボックスAss'y: VVQ5000-75A(ガスケット、取付ボルト付)

残圧排気付パーフェクトスペース

VVQ5000-25A-1 (プラグインタイプ)

VVQ5000-25A-5 (プラグリードタイプ)

長時間のシリンダ中間位置保持が可能

ダブルチェック弁を内蔵したパーフェクトスペースを組合せると、スプール弁間のエア漏れに影響を受けずに、長時間のシリンダ中間停止位置の保持ができます。

また、2位置タイプ(VQ5 1/2 □□)とパーフェクトスペースを組合せ落下防止としてご使用になります。

プラグインタイプ

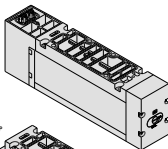

プラグリードタイプ

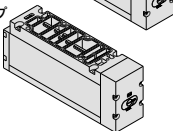

仕様

パーフェクトスペース品番	VVQ5000-25A-1	
	中間停止用	落下防止
適用電磁弁	VQ54□□	VQ5 1/2 □□

⚠ 注意

取扱い上のご注意

- ・3位置型パーフェクトバルブの場合(VQ56 3/0)には、バルブとシリンダの間の配管および継手部等からの漏れの有無を中性洗剤の溶液等でチェックして完全に漏れがないようにしてください。またシリンダのパッキンおよびピストンパッキン部からの漏れもチェックしてください。漏れがある場合にはバルブを非通電にした時シリンダが中立位置で停止しないですぐ移動する場合があります。
- ・パーフェクトスペースの排気側を絞りすぎますと中間停止精度の低下および中間停止不良原因になりますのでご注意ください。
- ・3位置VQ5 1/2 □□との組合せはできません。
- ・シリンダ圧力が供給圧力の2倍以上にならない範囲でご使用ください。

エキゾーストクリーナ取付マニホールド

VVQ5 $\frac{1}{2}$ -□□□-CD (D側取付け)

VVQ5 $\frac{1}{2}$ -□□□-CU (U側取付け)

マニホールドのエンドプレート上面にエキゾーストクリーナ取付用アダプタプレートを設けたタイプです。ドレン・オイルミストの回収(99.9%以上)、および高い消音効果があります。(消音効果: 35dB(A)以上)

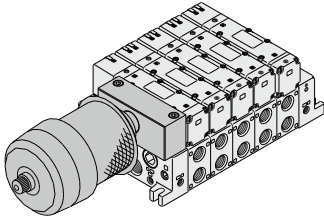

適用エキゾーストクリーナ

AMC610-10(接続口径Rc1)、AMC810-14(接続口径Rc1 $\frac{1}{2}$)

注1) エキゾーストクリーナ: AMC610-10、AMC810-14は付属しておりませんので、別途手配ください。

注2) エキゾーストクリーナが下側になる様に取付けてください。

注3) エキゾーストクリーナの詳細はBEST AUTOMATION No.⑨をご覧ください。

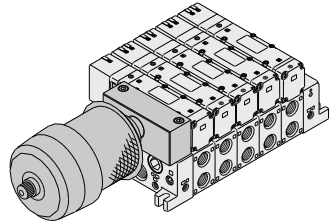

プラグインタイプ

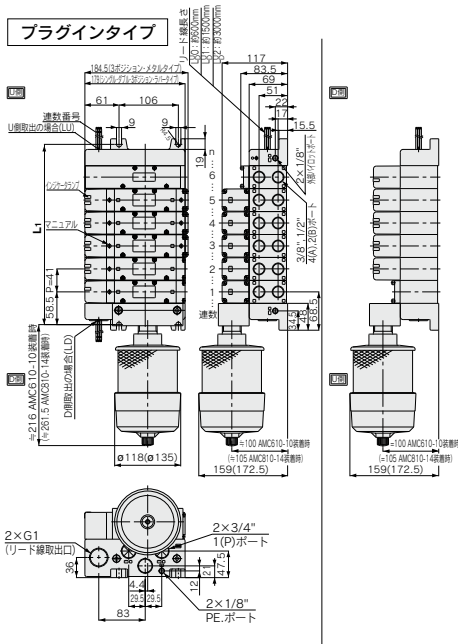

寸法表 計算式 $L_1=41n+76$ $L_2=41n+96$ n: 連数(最大12連)

L	n	2	3	4	5	6	7	8	9	10	11	12
L ₁	n	158	199	240	281	322	363	404	445	486	527	568
L ₂	n	178	219	260	301	342	383	424	465	506	547	588

プラグリードタイプ

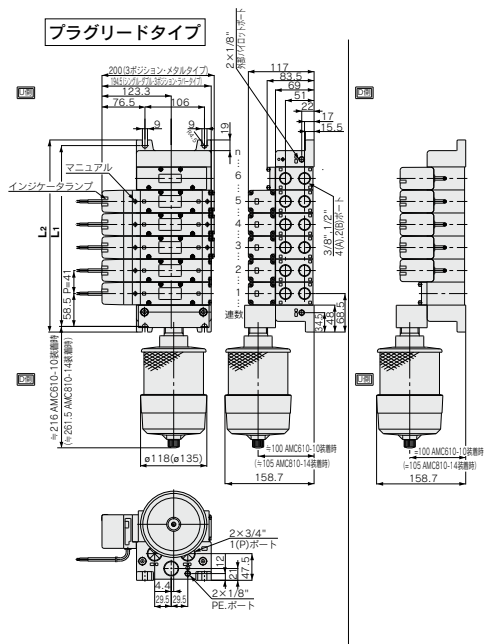

寸法表 計算式 $L_1=41n+76$ $L_2=41n+96$ n: 連数(最大12連)

L	n	2	3	4	5	6	7	8	9	10	11	12
L ₁	n	158	199	240	281	322	363	404	445	486	527	568
L ₂	n	178	219	260	301	342	383	424	465	506	547	588

SV
SYJ
SZ
VF
VP4
VQ 1.2
VQ 4.5
VQZ
SQ
VFS
VFR
VQ 7-□
50-V□E
51-SY

VQ5000 Series

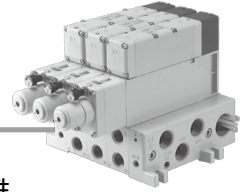

マニホールドオプションパーツ

スぺーサ形減圧弁(P,A,Bポート減圧)

ARBQ5000-00-□-1(プラグインタイプ)
ARBQ5000-00-□-5(プラグリードタイプ)

マニホールドブロック上にスぺーサ形減圧弁をのせ各バルブごとに減圧が可能となります。

仕様

スぺーサ形減圧弁型式		ARBQ5000					
減圧ポート		A		B		P	
適用バルブ		プラグイン	プラグリード	プラグイン	プラグリード	プラグイン	プラグリード
最高使用圧力		1.0MPa					
設定圧力範囲		0.05~0.85MPa					
使用流体		空気					
周囲および使用流体温度		-5~60℃(ただし、凍結なきこと)					
圧力計接続口径		M5×0.8					
質量 (kg)		0.79	0.74	0.78	0.73	0.79	0.74
供給側有効断面積 (mm ²) P ₁ =0.7MPa, P ₂ =0.5MPa時のS	P→A	33		75		29	
	P→B	64		33		28	
排気側有効断面積 (mm ²) P ₂ =0.5MPa時のS	A→EA	36		75		78	
	B→EB	68		38		69	

注1) バルブの使用圧力範囲内に設定してください。

注2) スぺーサ形減圧弁は逆加圧バルブで使用される場合を除いて、ベースのPポートからだけ加圧してご使用ください。なお、逆加圧バルブの場合、Pポート減圧弁はご使用できません。

注3) パーフェクトスぺーサをご使用になる場合は、バルブ、スぺーサ形減圧弁、パーフェクトスぺーサの順で組付けてご使用ください。

注4) クローズドセンタでAポート減圧、Bポート減圧を使用される場合は、使用上の問題がありますので当社にご確認ください。

注5) スぺーサ形減圧弁は、耐塵・防噴流保護構造IP65相当でのご使用はできません。

型式表示方法

電磁弁型式	適用スぺーサ形減圧弁型式	減圧ポート
VQ5□0□ (プラグインタイプ)	ARBQ5000-00-A-1	A
	ARBQ5000-00-B-1	B
	ARBQ5000-00-P-1	P
VQ5□5□ (プラグリードタイプ)	ARBQ5000-00-A-5	A
	ARBQ5000-00-B-5	B
	ARBQ5000-00-P-5	P

外形寸法図

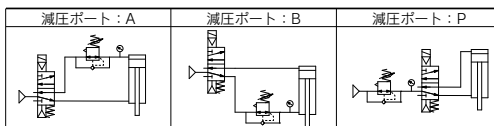
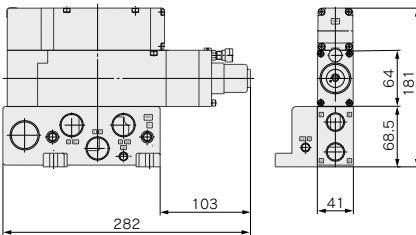

流量特性

条件 一次側圧力: 0.7MPa

ARBQ5000-00-A (P→A)

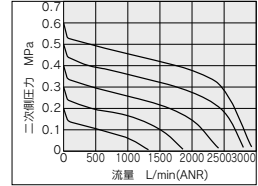

ARBQ5000-00-B (P→B)

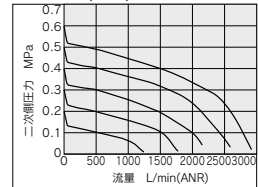

ARBQ5000-00-P (P→A)

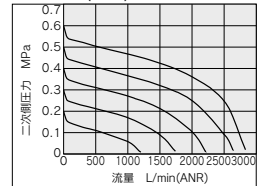

ARBQ5000-00-P (P→B)

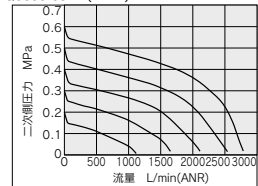

圧力特性

条件 一次側圧力: 0.7MPa
二次側圧力: 0.2MPa
流量: 20 L/min(ANR)

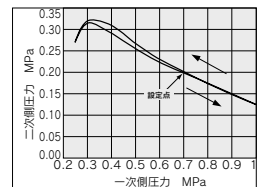

VQ5000 Series

準標準仕様

外部パイロット仕様

- 使用する供給圧力が
 - ・バルブの最低作動圧力0.1~0.2MPaより低い場合、または低下する場合
 - ・逆加圧(Rポート加圧)、シリンダ加圧(A・Bポート加圧)として使用する場合
 - ・真空仕様として使用する場合
 には外部パイロット仕様として使用可能です。
 バルブ型式は外部パイロット仕様[R]と付記して手配ください。
 なお、マニホールド、オプションにつきましては標準品にて対応可能です。
- シングル、ダブル、3P(パーフェクト除く)タイプともユニバーサルポータージングの対応が可能です。

バルブ型式表示方法例

サブプレート

プラグイン **VQ5100** **[R]**-51-04

プラグリード **VQ5150** **[R]**-5G1-04

●外部パイロット仕様

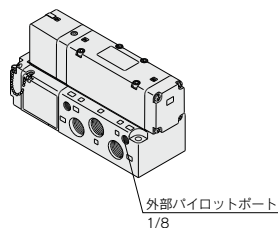

〈サブプレート〉

マニホールド

プラグイン **VQ5100** **[R]**-51

プラグリード **VQ5150** **[R]**-5G1

●外部パイロット仕様

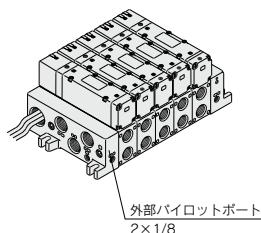

〈マニホールド〉

圧力仕様

弁構造	メタルシール	弾性体シール
使用圧力範囲	-100kPa~1.0MPa	
外部パイロット 圧力範囲	シングル	0.2~1.0MPa
	ダブル	0.15~1.0MPa
	3ポジション	0.2~1.0MPa

SV

SYJ

SZ

VF

VP4

VQ

1-2

VQ

4-5

VQZ

SQ

VFS

VFR

VQ

7-□

50-

V□E

51-

SY

注) 内・外部パイロットの混載可能

VQ5000 Series 構造図

プラグインユニット

メタルシールタイプ

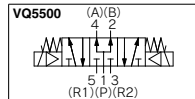
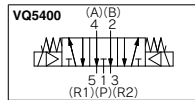
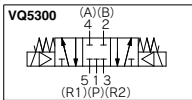
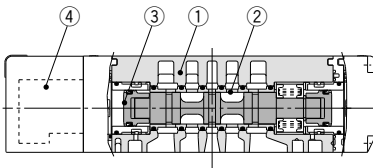
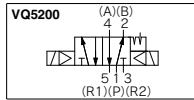
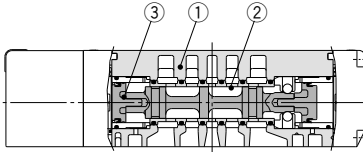
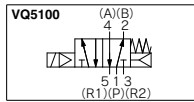
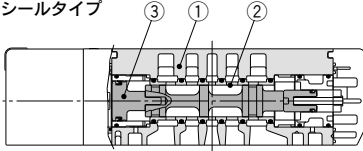

弾性体シールタイプ

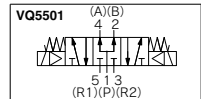
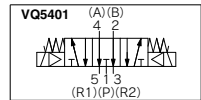
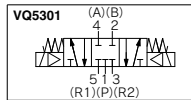
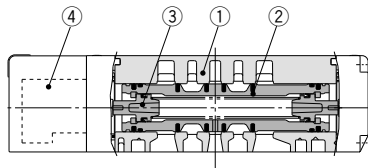
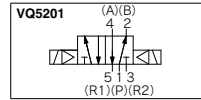
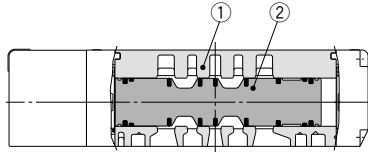
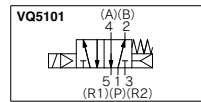
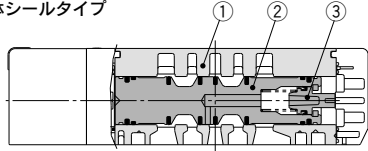

構成部品

番号	部品名	材質	備考
1	ボディ	アルミダイカスト	
2	スプール・スリーブ	ステンレス鋼	
3	ピストン	樹脂	

交換部品

4	パイロット弁 Ass'y	V118□□□ ^A _B _E	□ : コイル定格電圧 例) DC24V : 5 A : ランプ付 (A側用) B : ランプ付 (B側用) E : ランプ無 (A側B側共通)
		<ul style="list-style-type: none"> ●コイル仕様 無記号 標準 (0.95W) Y 低ワットタイプ (0.4W) 	

構成部品

番号	部品名	材質	備考
1	ボディ	アルミダイカスト	
2	スプール弁	アルミニウム+HNBR	
3	ピストン	樹脂	

交換部品

4	パイロット弁 Ass'y	V118□□□ ^A _B _E	□ : コイル定格電圧 例) DC24V : 5 A : ランプ付 (A側用) B : ランプ付 (B側用) E : ランプ無 (A側B側共通)
		<ul style="list-style-type: none"> ●コイル仕様 無記号 標準 (0.95W) Y 低ワットタイプ (0.4W) 	

プラグリードユニット

メタルシールタイプ

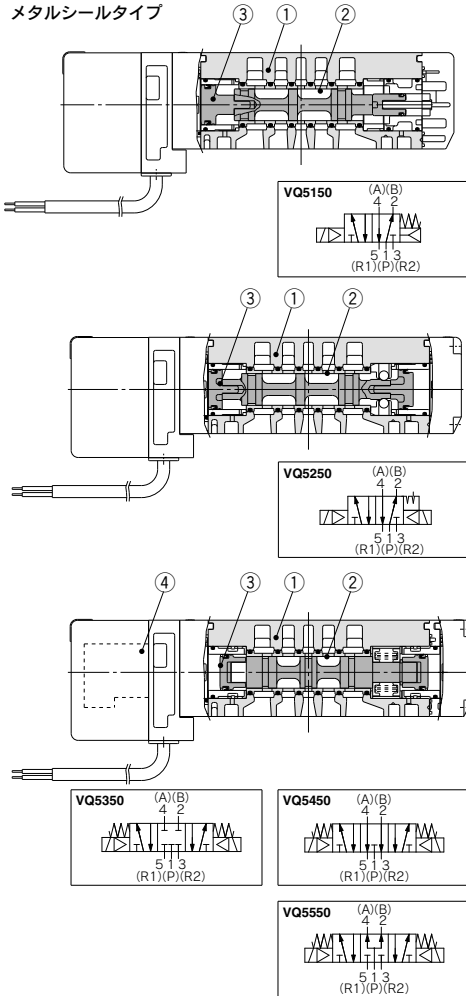

弾性体シールタイプ

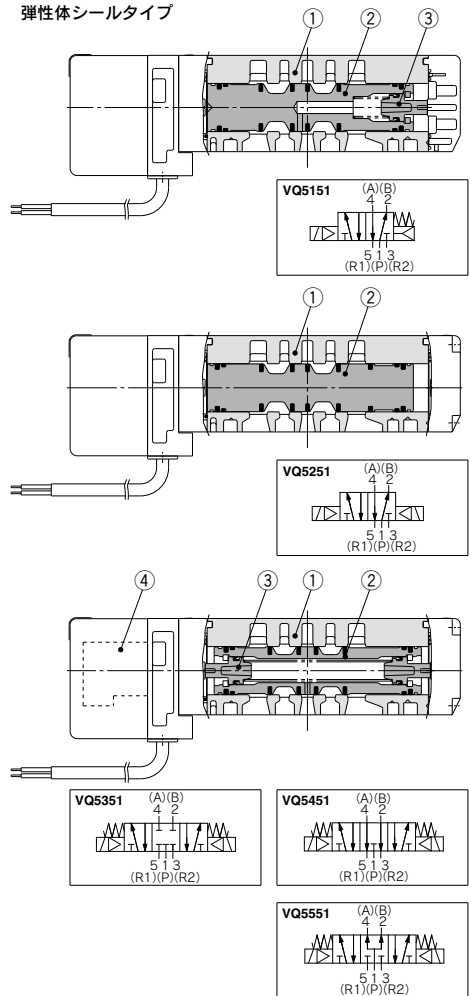

構成部品

番号	部品名	材質	備考
1	ボディ	アルミダイカスト	
2	スプール・スリーブ	ステンレス鋼	
3	ピストン	樹脂	

交換部品

4	パイロット弁 Ass'y	V118□-□-□ ^A _B _E	□: コイル定格電圧 例) DC24V : 5 A: ランプ付 (A側用) B: ランプ付 (B側用) E: ランプ無 (A側B側共通)	
		●コイル仕様 <table border="1"> <tr> <td>無記号</td> <td>標準 (0.95W)</td> </tr> <tr> <td>Y</td> <td>低ワットタイプ (0.4W)</td> </tr> </table>		無記号
無記号	標準 (0.95W)			
Y	低ワットタイプ (0.4W)			

構成部品

番号	部品名	材質	備考
1	ボディ	アルミダイカスト	
2	スプール弁	アルミニウム・NBR	
3	ピストン	樹脂	

交換部品

4	パイロット弁 Ass'y	V118□-□-□ ^A _B _E	□: コイル定格電圧 例) DC24V : 5 A: ランプ付 (A側用) B: ランプ付 (B側用) E: ランプ無 (A側B側共通)	
		●コイル仕様 <table border="1"> <tr> <td>無記号</td> <td>標準 (0.95W)</td> </tr> <tr> <td>Y</td> <td>低ワットタイプ (0.4W)</td> </tr> </table>		無記号
無記号	標準 (0.95W)			
Y	低ワットタイプ (0.4W)			

SV
SYJ
SZ
VF
VP4
VQ 1-2
VQ 4-5
VQZ
SQ
VFS
VFR
VQ 7-□
50-
V□E
51-
SY

VQ5000 Series

マニホールド分解図

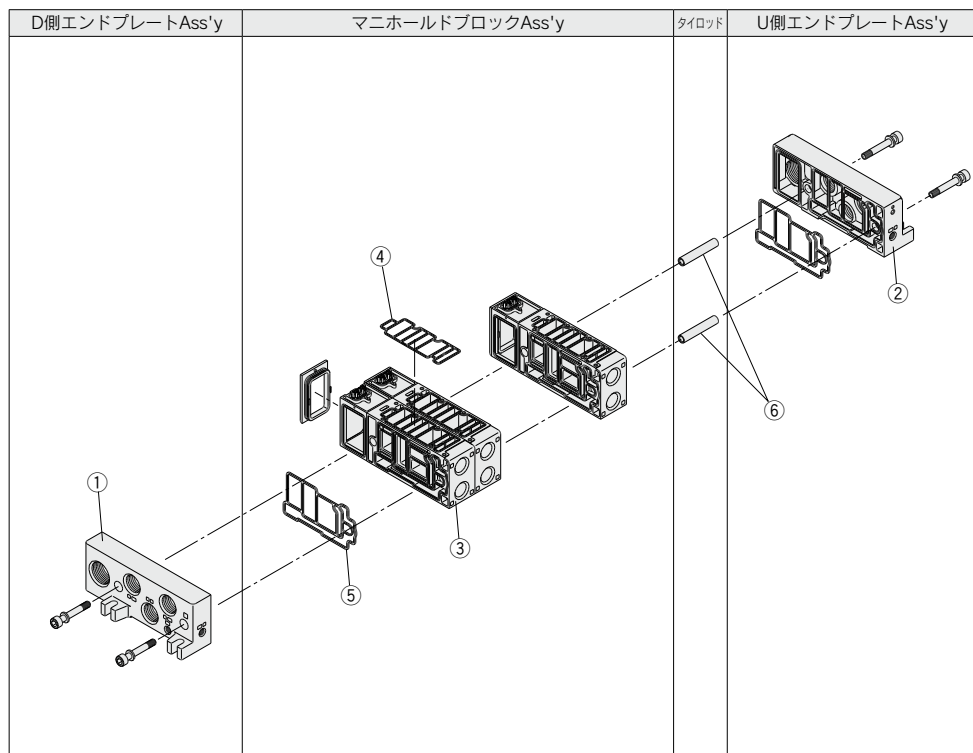

注) リード線取出し方法の変更はできません。

分解図はプラグインタイプを示します。

D側エンドプレートAss'y

①D側エンドプレートAss'y品番(F、L、S、T、T1キット用)

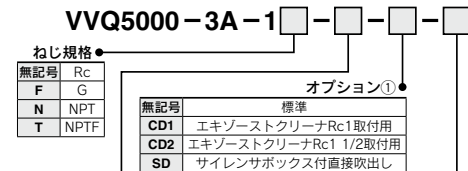

リード線取出方法 ●

L	T1、F、Lキット
注1) F	Fキット(コネクタ取出D側の場合)
C	Cキット(プラグリードタイプ)
S	S、Tキット

注1) D側用DサブコネクタAss'y: VVQ4000-19A-Dは、付属しておりませんので別途手配ください。

オプション② ●

無記号	標準
注2) W	保護構造 IP65対応

注2) F、T1キットの防滴仕様はありません。

U側エンドプレートAss'y品番

②U側エンドプレートAss'y品番(F、L、S、T、T1キット用)

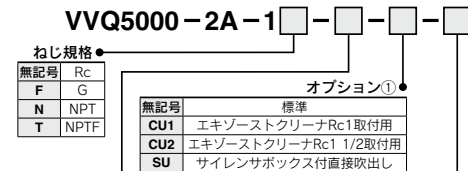

リード線取出方法 ●

L	T1、F、Lキット
注1) F	Fキット(コネクタ取出U側の場合)
C	Cキット(プラグリードタイプ)
S	S、Tキット

注1) U側用DサブコネクタAss'y: VVQ4000-19A-Uは、付属しておりませんので別途手配ください。

オプション② ●

無記号	標準
注2) W	保護構造 IP65対応

注2) F、T1キットの防滴仕様はありません。

DサブコネクタAss'y

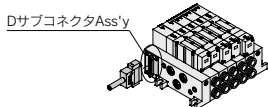

VVQ4000-19A-□

コネクタ取出方向 ●

D	D側取出用
U	U側取出用

マニホールドブロックAss'y

③マニホールドブロックAss'y品番(④⑤含む)

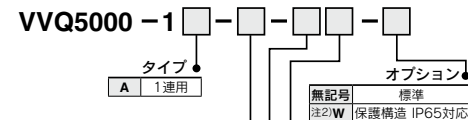

リード線取出方法 ●

F1	Fキット	ダブル配線
F2	Fキット	シングル配線
T0	T1キット(個別ターミナル端子台)	ダブル配線
T1	Tキット(端子台ボックス)	ダブル配線
T2	Tキット(端子台ボックス)	シングル配線
S1	Sキット	ダブル配線
S2	Sキット	シングル配線
L0	L0キット	□は連数(1~12)とする。
L1	L1キット	□は連数(1~12)とする。
L2	L2キット	□は連数(1~12)とする。
C	Cキット(プラグリードタイプ)	

注1) 増連用タイロッド(2個)およびリード線Ass'yが付属。
注2) F、T1キットの防滴仕様はありません。

ねじ規格 ●

無記号	Rc
F	G
N	NPT
T	NPTF

口径 ●

03	3/8
04	1/2
B	異配管1/2

マニホールドブロック用交換部品

交換部品

番号	品番	名称	材質	個数
④	VVQ5000-80A-1	ガスケット	H-NBR	10
⑤	VVQ5000-80A-2	ガスケット	H-NBR	10

注) 各スペアパーツは1Set10個組です。

⑥タイロッド品番(2本組)

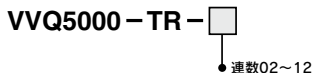

注) マニホールド連数を減らす時に手配願います。
増連時はマニホールドブロックAss'yに付属される為、手配不要です。

ハウジングAss'yおよびSIユニット

キット名	使用機種記号	品番		名称
		U側取付用	D側取付用	
S (シリアル伝送キット)	Q	EX124U-SDN1	EX124D-SDN1	DeviceNet®対応
	V	EX124U-SMJ1	EX124D-SMJ1	三菱電機(株): CC-Link(電源2系統)
T(端子台ボックスキット)	—	VVQ5000-70A-U(-W)	VVQ5000-70A-D(-W)	—

バルブ、オプション取付ボルト一覧表

オプション 継	バルブ、オプション	ボルト品番 適正締付トルク: 1~1.8N・m	数量 (本)	備 考	オプション取付図
0	バルブ単体	AXT632-25-4 (M4×50)	4		
	ブランキングプレート (VVQ5000-10A- $\frac{1}{5}$)	AXT632-25-8 (M4×17)	4	マニホールド用	
1段	バルブ+単独SUP.スベーサ (VVQ5000-P- $\frac{1}{5}$ - $\frac{03}{04}$)	① AXT632-25-5 (M4×82)	4	マニホールド用	
		② AXT632-25-10 (M4×34)	2		
	バルブ+単独EXH.スベーサ (VVQ5000-R- $\frac{1}{5}$ - $\frac{03}{04}$)	① AXT632-25-5 (M4×82)	4	マニホールド用	
		② AXT632-25-10 (M4×34)	2		
	バルブ+絞り弁スベーサ (VVQ5000-20A- $\frac{1}{5}$)	① AXT632-25-5 (M4×82)	4	サブプレート搭載の場合は不要	
		② AXT632-25-10 (M4×34)	2		
	バルブ+開放弁スベーサ (VVQ5000-24A- $\frac{1}{5}$ D)	① AXT632-25-5 (M4×82)	4	マニホールド用	
		② AXT632-25-10 (M4×34)	2		
	バルブ+残圧排気付パーフェクト (VVQ5000-25A- $\frac{1}{5}$)	① AXT632-25-6 (M4×114)	4	サブプレート搭載の場合は不要	
		② AXT632-66-1 (M4×64)注2)	2		
バルブ+SUP.ストップ弁スベーサ (VVQ5000-37A- $\frac{1}{5}$)	① AXT632-25-5 (M4×82)	4	サブプレート搭載の場合は不要		
	② AXT632-25-10 (M4×34)	2			
バルブ+スベーサ形減圧弁 (ARBQ5000-00- $\frac{0}{6}$ - $\frac{1}{5}$)	① AXT632-25-6 (M4×114)	4	サブプレート搭載の場合は不要		
	② AXT632-66-1 (M4×64)	2			
	ブランキングプレート+SUP.ストップ弁 (上) (下)	① AXT632-25-4 (M4×50)	4	マニホールド用	
		② AXT632-25-10 (M4×34)	2		
2段	バルブ+単独SUP.+単独EXH. (上) (下)	① AXT632-25-6 (M4×114)	4	マニホールド用	
		② AXT632-25-11 (M4×66)	2		
	バルブ+絞り弁+単独SUP.または (上) 単独EXH. (上) (下) (下)	① AXT632-25-6 (M4×114)	4	マニホールド用 ※単独EXH.: (上) 不可	
		② AXT632-25-11 (M4×66)	2		
	バルブ+SUP.ストップ弁+単独SUP.または (上) 単独EXH.または (下) 絞り弁 (下)	① AXT632-25-6 (M4×114)	4	マニホールド用	
		② AXT632-25-11 (M4×66)	2		
	バルブ+残圧排気付 +単独SUP.または (上) パーフェクト (下) 単独EXH. (下)	① AXT632-25-7 (M4×146)	4	マニホールド用	
	② AXT632-66-2 (M4×96)注2)	2			
バルブ+スベーサ形減圧弁+残圧排気付 (上) パーフェクト (下)	① AXT632-25-14 (M4×178)	4	マニホールド用		
	② AXT632-66-3 (M4×128)	2			
バルブ+スベーサ形減圧弁+単独SUP.または (上) 単独EXH.または (下) 絞り弁 (下)	① AXT632-25-7 (M4×146)	4	マニホールド用 ※単独EXH.、絞り弁: (上) 可		
	② AXT632-66-2 (M4×96)	2			
	ブランキング+ SUP. + 単独SUP. (上) (下) ストップ弁 (上) (下)	① AXT632-25-5 (M4×82)	4	マニホールド用	
		② AXT632-25-11 (M4×66)	2		
3段	バルブ+SUP.ストップ弁 (上) + 単独SUP. (中、下) + 単独EXH. (中、下)	① AXT632-25-7 (M4×146)	4	マニホールド用	
		② AXT632-25-12 (M4×98)	2		
	バルブ+残圧排気付パーフェクト (上) + 単独SUP. (中、下) + 単独EXH. (中、下)	① AXT632-25-14 (M4×178)	4	マニホールド用	
		② AXT632-66-3 (M4×128)注2)	2		
バルブ+スベーサ (上):スベーサ形減圧弁 スベーサ (中): [単独SUP.または単独EXH.]/[絞り弁] スベーサ (下): [絞り弁]/[単独SUP.または単独EXH.]	① AXT632-25-14 (M4×178)	4	マニホールド用 ※単独EXH.、絞り弁: (上) 可		
	② AXT632-66-3 (M4×128)	2			

注1) SUP.ストップ弁と単独SUP.が搭載される場合は、ストップ弁は単独SUP.の上側になります。

注2) 適正締付トルク: 1~1.4N・m



VQ4000/5000 Series / 製品個別注意事項①

ご使用前に必ずお読みください。安全上のご注意につきましてはP.8、3・4・5ポート電磁弁 / 共通注意事項につきましてはP.9～15をご確認ください。

長期連続通電

警告

長時間連続的に通電を行う場合(10分以上)は必ず低ワットタイプ(DC仕様)をご選定ください。
AC仕様は長時間連続的に通電(10分以上)はできませんので上記仕様にてご使用ください。
ご不明な点は当社にご確認ください。

マニュアル操作について

警告

マニュアル操作を行うと、接続された装置が作動しますので、危険のないことを確認してから行ってください。

プッシュ式(要工具形)

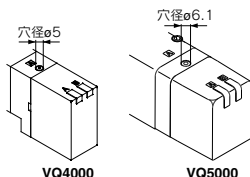

小型のドライバー等でマニュアルが突当るところまで押ししてください。
離すとマニュアルが復帰します。

ロック式(要工具形)

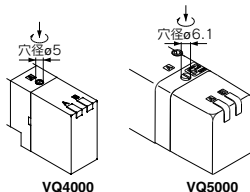

小型のマイナスドライバーでマニュアルが突当るところまで押し、右へ90°回すとマニュアルがロックします。解除する時は、左へ回してください。

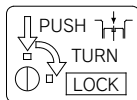

ロック式(手動形)

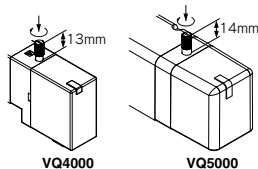

小型のマイナスドライバーまたは指でマニュアルが突き当たるところまで押し、右へ90°回すとマニュアルがロックします。解除する時は、左へ回してください。

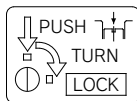

注意

ロック式マニュアルを回す際、必要以上にトルクをかけないでください。(0.1N・m以下)

バルブの取付方法

注意

ガスケットの装着状態を確認後、下表の締付トルクにて、ボルトを確実に締付けてください。

VQ4000の場合

適正締付トルク N・m
0.8~1.2

VQ5000の場合

適正締付トルク N・m
1~1.8

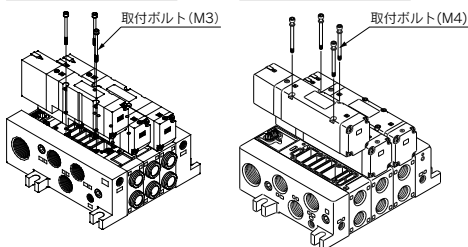

ワンタッチ管継手の交換方法/VQ4000

注意

シリンダポートのワンタッチ管継手の場合は、カセット式になっており容易に交換が行えます。

管継手は、クリップによって抜止めされています。バルブを取外した後、マイナス時計ドライバー等でクリップを外し管継手を交換します。取り付けは管継手が突き当たる位置まで挿入後、クリップを所定の位置まで挿入してください。

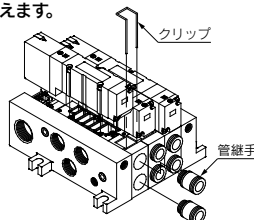

リード線の結線方法

注意

プラグインサブプレート(ターミナル端子付)

- サブプレートのジャンクションカバー①を取外すとターミナル端子台②が取付いています。
- ターミナル端子台には、下にのようにマーキングされていますので各々電源側と結線してください。

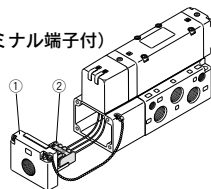

端子台マーキング	A	COM	B	↑
型式				
VQ $\frac{4}{5}$ 10 $\frac{0}{1}$	A側	COM	—	—
VQ $\frac{4}{5}$ 20 $\frac{0}{1}$	A側	COM	B側	—
VQ $\frac{4}{5}$ 30 $\frac{0}{1}$	A側	COM	B側	—

注1) 極性はありません。COMとしてもご使用になれます。

注2) サブプレートはVQ $\frac{4}{5}$ 10 $\frac{0}{1}$ においてもダブル配線されています。

●適合圧着端子：1.25-3s、1.25Y-3、1.25Y-3N、1.25Y-3.5



VQ4000/5000 Series / 製品個別注意事項②

ご使用の前に必ずお読みください。安全上のご注意につきましてはP.8、3・4・5ポート電磁弁 / 共通注意事項につきましてはP.9～15をご確認ください。

リード線の結線方法

⚠注意

プラグリード：グロメットタイプ

各々対応する線に結線してください。

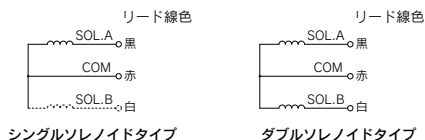

	シングルソレノイドタイプ	ダブルソレノイドタイプ
標準品	<p>黒：A側ソレノイド 赤：COM</p>	<p>黒：A側ソレノイド 赤：COM 白：B側ソレノイド</p>
保護構造 IP65対応	<p>黒：A側ソレノイド 赤：COM 白：B側ソレノイド (シングルの場合は使用しません) 緑：(シングル、ダブル共に使用しません。)</p>	

注) 極性はありません。COMとしてもご利用になれます。

ランプカバーの脱着について

⚠注意

ランプカバーの脱着 / VQ4000の場合

●取外す場合

パイロットカバーを取外す時はカバーのフックをマイナスドライバーにて外側へ1mm程上げ真っ直ぐ引き抜いてください。斜めに引抜きますとパイロット弁を破損したり保護用Oリングにキズが生じる場合があります。

●装着する場合

パイロット弁に触れないようにカバーを真っ直ぐに挿入し、保護用Oリングがねじれないように最後まで押してカバーフックをロックさせます。(押し込むとフックが開いて自動的にロックされます。)

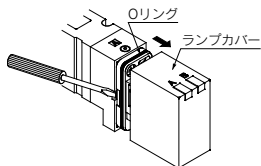

ランプカバーの脱着について

⚠注意

ランプカバーの脱着 / VQ5000の場合

●取外す場合

パイロットカバーを取外す時はカバーを真っ直ぐ引抜いてください。斜めに引抜きますとパイロット弁を破損したり保護用Oリングにキズが生じる場合があります。

●装着する場合

パイロット弁に触れないようにカバーを真っ直ぐに挿入し、保護用Oリングがねじれないように最後まで押してカバーフックをロックさせます。(押し込むとフックが開いて自動的にロックされます。)

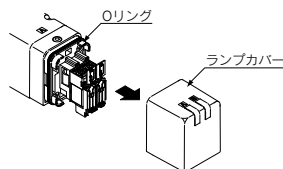

パイロット弁の交換について

⚠注意

●取外す場合

パイロット弁を取付けているねじを小型ドライバーで外してください。

●装着する場合

ガスケットの装着状態の確認後、下表の締付トルク表にて取付ビスを確実に締付けてください。

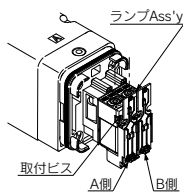

適正締付トルク	N・m
	0.1～0.13

注) パイロット弁のランプ基板はA側：赤、B側：緑となっていますので取付表示に従い取付けてください。

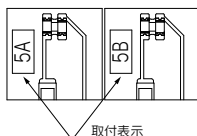



VQ4000/5000 Series / 製品個別注意事項③

ご使用前に必ずお読みください。安全上のご注意につきましてはP.8、3・4・5ポート電磁弁 / 共通注意事項につきましてはP.9～15をご確認ください。

プラグリードタイプの場合

プラグコネクタの脱着

- コネクタを装着する場合、レバーとコネクタ本体を指ではさむようにして真っ直ぐピンを挿入し、カバーの凹溝にレバーの爪を押し込むようにしてロックします。
- コネクタを引抜く場合、親指でレバーを押し下げ爪を凹溝から外しながら真っ直ぐに引いて外します。

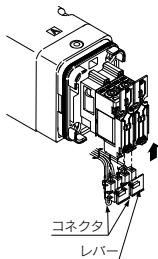

注) リード線は強く引っ張らないでください。接触不良や断線などの原因となります。

保護構造IP65対応について



IP65対応品への配線接続は、IP65以上の保護構造となるように考慮してください。

流量の求め方

流量の求め方につきましては、ホームページWEBカタログをご参照ください。

内部配線仕様

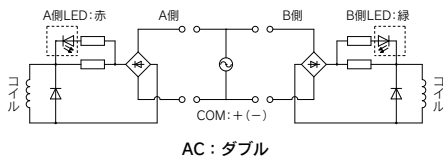
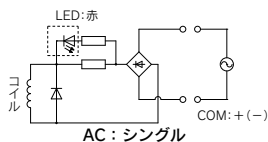
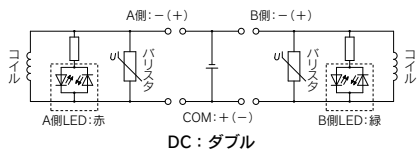
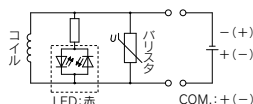
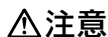

注) DCの場合、OFF時のコイルサージ電圧は-60V発生します。コイルサージ電圧を更に抑える必要がある場合は、別途当社にご確認ください。

SV

SYJ

SZ

VF

VP4

VQ 1-2

VQ 4-5

VQZ

SQ

VFS

VFR

VQ 7-□

50-V□E

51-SY

■商標に関して

DeviceNet® is a registered trademark of ODVA, Inc.

