

クリーンワンタッチ管継手

KP/KPQ/KPG Series

RoHS

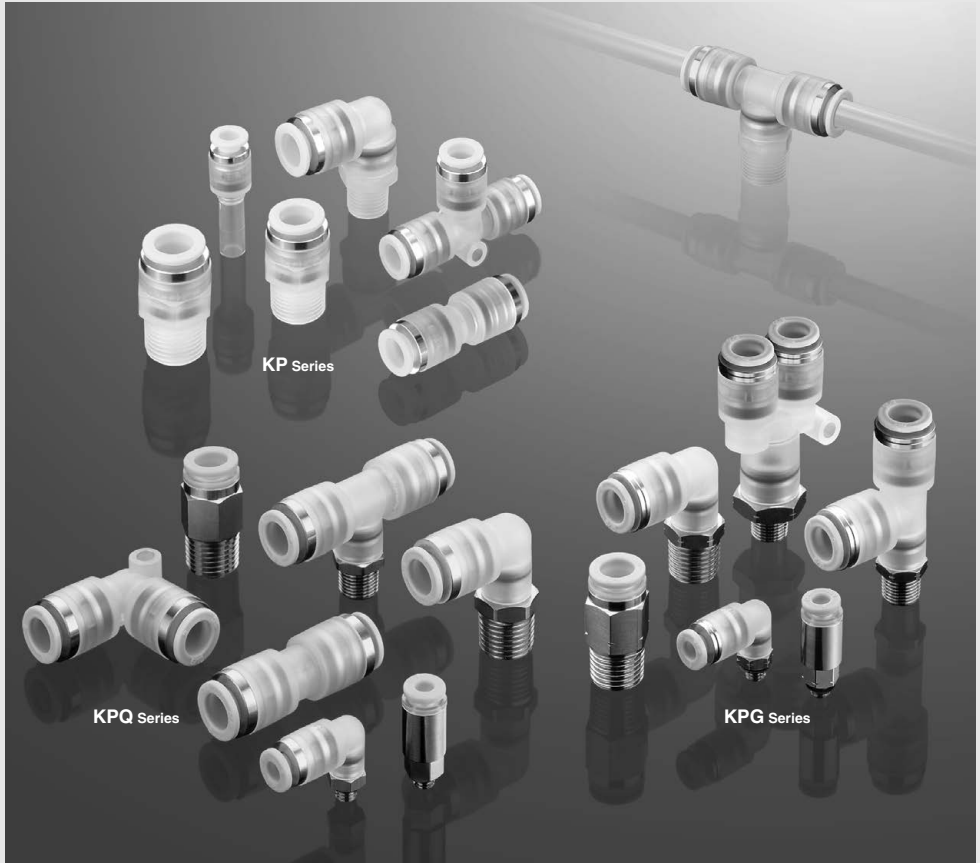

KQ2

KQB2

KS
KX

KM

KF

M

H/DL
L/LL

KC

KK

KK130

DM

KDM

KB

KR

KA

KQG2

KQ2-G

KG

KFG2

MS

KF
KQ

KQ
X1744

KKA

KP

LQ

MQR

T

IDK

クリーンルーム内のブローシステム エアシステムに適したワンタッチ管



ワンタッチ管継手(ブロー用)

KP Series

- 完全禁油処理(ゴム類にフッ素コーティング)
- 接液部は非金属
- クリーンルーム内で部品洗浄、組立、2重梱包
- 真空使用可能(-100kPa)



KPシリーズ

コレット
ポリプロピレン樹脂

パッキン
EPDM
(フッ素コーティング)
特殊形状により、
確実なシールおよび
チューブ挿入時の抵抗が小。

ガイド
SUS304

ボディ
ポリプロピレン樹脂

"O"リング
EPDM
(フッ素コーティング)

打込みプッシュ
SUS304
ボディは配管取出し方向
の位置決め用に回転可。

打込みハーフ
ポリプロピレン樹脂

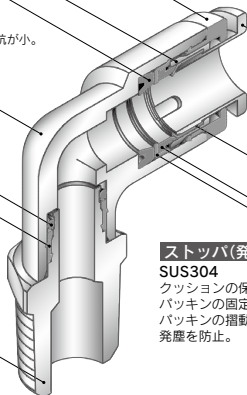

リリースプッシュ 軽い取外し力
ポリプロピレン樹脂(ライトグリーン)
取外し時にチャックコレットの開放を行う。
また、チャックがチューブへ必要以上に食い込む
のを防止。

チャック
SUS304
チャックにより確実な噛み付きを行い、
コレットにより保持力を増大。

ストッパ(発塵防止)
SUS304
クッションの保持および
パッキンの固定。
パッキンの摺動を抑え、
発塵を防止。

クッション
EPDM

■クリーンブロー用システム

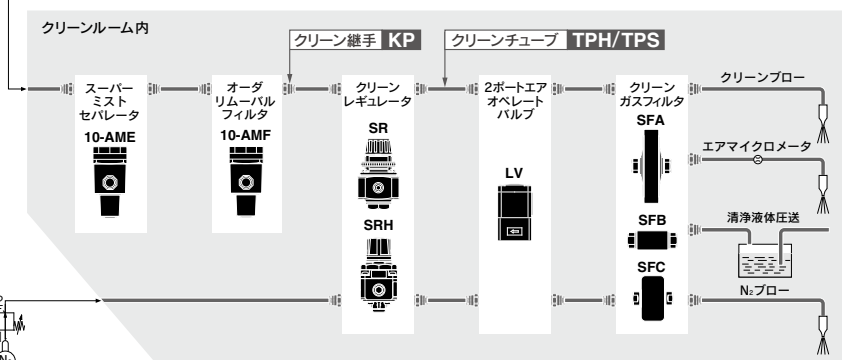
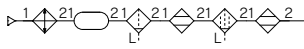

および駆動系 継手

低発塵

クリーン性能

10-KQ2

樹脂:PBT,POM
金属:黄銅(無電解ニッケルめっき)

10-KG

樹脂:PBT,POM
金属:ステンレス(SUS303)



KPQ
樹脂:PP
金属:黄銅(無電解ニッケルめっき)



KPG
樹脂:PP
金属:ステンレス(SUS304)



KP
樹脂:PP
金属:ステンレス(SUS304)
★完全禁油・接液部樹脂
(ゴム類にフッ素コーティング)

耐環境性

優

ワンタッチ管継手(駆動系エア配管用)

KPQ/KPG Series

黄銅
(無電解ニッケルめっき)

ステンレス
(SUS304)

●樹脂部品はPP(ポリプロピレン樹脂)



KPQシリーズ

KPGシリーズ

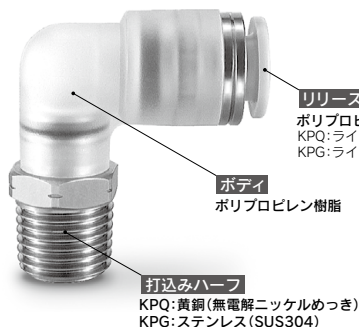

リリースブッシュ

ポリプロピレン樹脂
KPQ:ライトグレー
KPG:ライトブルー

ボディ
ポリプロピレン樹脂

打込みハーフ
KPQ:黄銅(無電解ニッケルめっき)
KPG:ステンレス(SUS304)



ボディ
KPQ:黄銅(無電解ニッケルめっき)
KPG:ステンレス(SUS304)

ハーフユニオンの場合

■駆動系エア配管システム

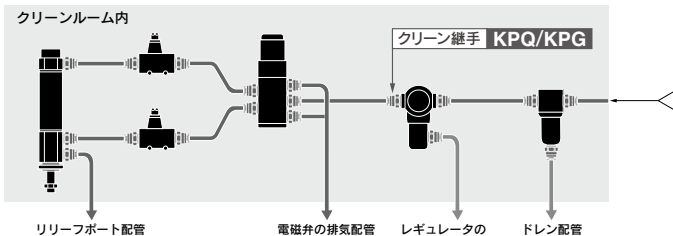

KQ2

KQB2

KS
KX

KM

KF

M

H/DL
L/LL

KC

KK

KK130

DM

KDM

KB

KR

KA

KQG2

KQ2-G

KG

KFG2

MS

KF□
KQ□

KQ
X1744

KKA

KP

LQ

MQR

T

IDK

クリーンワンタッチ管継手 ブロー用 KP Series

RoHS



注意

KPシリーズはクリーンブローおよび洗浄ライン専用のワンタッチ管継手です。

使用パッキン材質：EPDMは鉱油系の油に対して耐久性が劣るため、一般空気圧機器の配管には適していません。

適用チューブ

チューブ材質	PFA, ポリオレフィン ソフトポリオレフィン, ポリウレタン
チューブ外径	φ4, φ6, φ8, φ10, φ12

注1) FEP, ナイロン, ソフトナイロンおよびクリーン仕様以外のチューブについても使用可能ですが、クリーン度の性能が落ちます。

注2) ポリウレタンチューブは軟質のため挿入時チューブが折れてしまう場合があります。チューブの根元を持ち奥まで確実に装着してください。

仕様

清浄度クラス (ISOクラス)	クラス3注1)
使用流体	空気、N ₂ 、水、脱イオン水 (純水)注2)
最高使用圧力 (20℃)	1MPa注3)
使用真空圧力	- 100kPa{10Torr}
保証耐圧力 (20℃)	3MPa
周囲温度および使用流体温度	- 20℃~80℃
ねじ	JIS B0203 (管用テーパねじ)

注1) 発塵量のクラス区分をご参照ください。

注2) サージ圧は最高使用圧力以下に抑えてご使用ください。

注3) 最高使用圧力は20℃の時の値です。その他の温度の場合は使用圧力曲線をご参照ください。

注4) 漏れがゼロではないので、リークテストなど真空保持でのご使用は避けてください。



オーダーメイド仕様
(詳細はP.563をご参照ください。)

発塵量のグレード分類

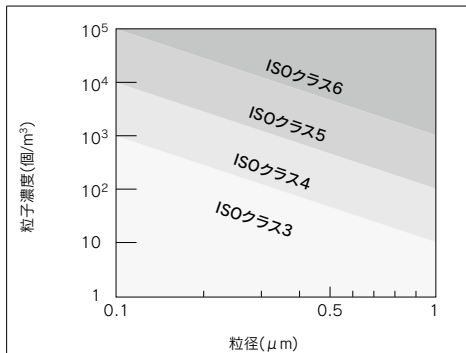

注) 詳細につきましては、ホームページWEBカタログをご参照ください。

使用温度と最高使用圧力との関係

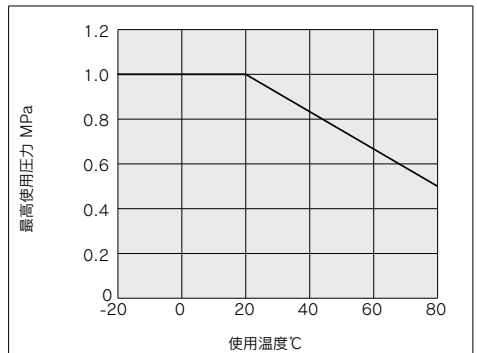

型式表示方法

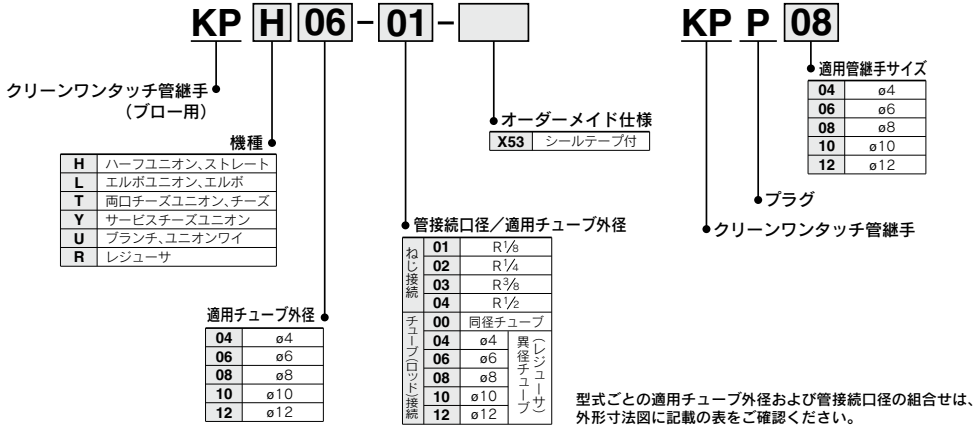

構造図

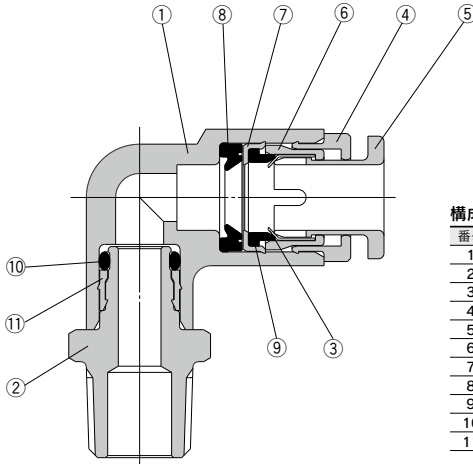

構成部品

番号	部品名	材質
1	ボディ	PP
2	打込みハーフ	PP
3	チャック	SUS304
4	ガイド	SUS304
5	リリースブッシュ	PP(着色: ライトグリーン)
6	コレット	PP
7	ストッパ	SUS304
8	パッキン	EPDM(フッ素コーティング)
9	クッション	EPDM(フッ素コーティング)
10	Oリング	EPDM(フッ素コーティング)
11	打込みブッシュ	SUS304

- KQ2
- KQB2
- KS
- KX
- KM
- KF
- M
- H/DL
- L/LL
- KC
- KK
- KK130
- DM
- KDM
- KB
- KR
- KA
- KQG2
- KQ2-G
- KG
- KFG2
- MS
- KF□
- KQ□
- KQ
- X1744
- KKA
- KP
- LQ
- MQR
- T
- IDK

KP Series

外形寸法図

ハーフユニオン：KPH



適用チューブ外径 mm	接続ねじ R	型式	H (六角対辺)	L	※A	M	有効断面積 mm ²		質量 g
							TPH	TPS	
4	1/8	KPH04-01	12	24.4	20.5	17	4	4	3
	1/4	KPH04-02			18.5				4
6	1/8	KPH06-01	14	24.9	21	18.5	10	10	4
	1/4	KPH06-02			19.5				5
8	1/8	KPH08-01	17	29.3	27.5	20.5	26	18	7
	1/4	KPH08-02			23				6
10	1/4	KPH10-02	19	36.5	31	23	41	29	10
	3/8	KPH10-03			26				11
12	3/8	KPH12-03	22	33	27	24	58	46	12
	1/2	KPH12-04			26				13

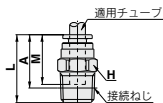

※Rねじのねじ込み後の参考寸法

エルボユニオン：KPL



適用チューブ外径 mm	接続ねじ R	型式	H (六角対辺)	oD1	oD2	L1	L2	※A	M	有効断面積 mm ²		質量 g
										TPH	TPS	
4	1/8	KPL04-01	12	10.4	10	19.7	23.2	24.5	17	3.5	3.5	4
	1/4	KPL04-02					27.2	26.5				5
6	1/8	KPL06-01	12	12.8	10	21.8	24.4	27	18.5	9	9	5
	1/4	KPL06-02					28.4	29				6
8	1/8	KPL08-01	14	15.2	12	25.3	26.6	30	20.5	22	15	8
	1/4	KPL08-02					29.4	31.5				9
10	1/4	KPL10-02	17	18.5	17	28.4	32.1	35.5	23	35	25	13
	3/8	KPL10-03					33.1	36.5				14
12	3/8	KPL12-03	22	20.9	22	30.4	34.3	38.5	24	50	40	15
	1/2	KPL12-04					38.3	41.5				18

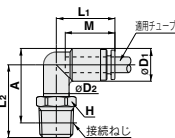

※Rねじのねじ込み後の参考寸法

両口チーズユニオン：KPT



適用チューブ外径 mm	接続ねじ R	型式	H (六角対辺)	oD1	oD2	L1	L2	※A	M	有効断面積 mm ²		質量 g
										TPH	TPS	
4	1/8	KPT04-01	12	10.4	10	19.7	23.2	24.5	17	4.1	4.1	6
	1/4	KPT04-02					27.2	26.5				7
6	1/8	KPT06-01	12	12.8	10	21.8	24.4	27	18.5	11	11	8
	1/4	KPT06-02					28.4	29				9
8	1/8	KPT08-01	14	15.2	12	25.3	26.6	30	20.5	26.3	18.2	12
	1/4	KPT08-02					29.4	31.5				13
10	1/4	KPT10-02	17	18.5	17	28.4	32.1	35.5	23	40.8	29	20
	3/8	KPT10-03					33.1	36.5				21
12	3/8	KPT12-03	22	20.9	22	30.4	34.3	38.5	24	57.2	45.2	24
	1/2	KPT12-04					38.3	41.5				27

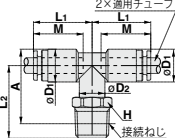

※Rねじのねじ込み後の参考寸法

サーブスチーズユニオン：KPY



適用チューブ外径 mm	接続ねじ R	型式	H (六角対辺)	oD1	oD2	L1	L2	※A	M	有効断面積 mm ²		質量 g
										TPH	TPS	
4	1/8	KPY04-01	12	10.4	10	19.7	23.2	39	17	7.5	7.5	6
	1/4	KPY04-02					27.2	41				7
6	1/8	KPY06-01	12	12.8	10	21.8	24.4	42	18.5	11	11	8
	1/4	KPY06-02					28.4	44.5				9
8	1/8	KPY08-01	14	15.2	12	25.3	26.6	48	20.5	21	21	12
	1/4	KPY08-02					29.4	49				13
10	1/4	KPY10-02	17	18.5	17	28.4	32.1	55	23	45	45	19
	3/8	KPY10-03					33.1	55.5				20
12	3/8	KPY12-03	22	20.9	22	30.4	34.3	58.5	24	57	57	21
	1/2	KPY12-04					38.3	61.5				24

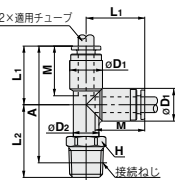

※Rねじのねじ込み後の参考寸法

ブランチ：KPU



適用チューブ外径 mm	接続ねじ R	型式	H (六角対辺)	oD	L	P	※A	M	有効断面積 mm ²		質量 g
									TPH	TPS	
4	1/8	KPU04-01	12	10.4	10.4	10.4	40.5	17	7.5	7.5	7
	1/4	KPU04-02									48.4
6	1/8	KPU06-01	14	12.8	12.8	12.8	44.5	18.5	18	18	9
	1/4	KPU06-02									51.4
8	1/8	KPU08-01	17	15.2	15.2	15.2	51.5	20.5	26	26	15
	1/4	KPU08-02									60.3
10	1/4	KPU10-02	19	18.5	18.5	18.5	58	23	45	45	23
	3/8	KPU10-03									66.5
12	3/8	KPU12-03	22	20.9	20.9	20.9	62.5	24	70	70	29
	1/2	KPU12-04									71.7

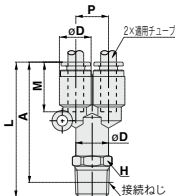

※Rねじのねじ込み後の参考寸法

外形寸法図

ストレート：KPH



適用チューブ外径 mm	型式	øD	L	M	有効断面積 mm ²		質量 g
					TPH	TPS	
4	KPH04-00	10.4	35.4	17	4	4	4
6	KPH06-00	12.8	37.6	18.5	10	10	6
8	KPH08-00	15.2	42.4	20.5	26	18	10
10	KPH10-00	18.5	46.6	23	41	29	15
12	KPH12-00	20.9	48.6	24	58	46	18

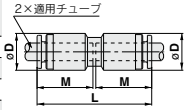

エルボ：KPL



適用チューブ外径 mm	型式	øD	L	Q	M	有効断面積 mm ²		質量 g
						TPH	TPS	
4	KPL04-00	10.4	19.7	4.5	17	3.5	3.5	3
6	KPL06-00	12.8	21.8	5.3	18.5	9	9	7
8	KPL08-00	15.2	25.3	6	20.5	22	15	11
10	KPL10-00	18.5	28.4	6.8	23	35	25	16
12	KPL12-00	20.9	30.4	7.5	24	50	40	20

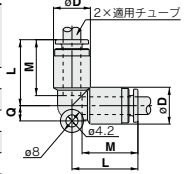

チーズ：KPT



適用チューブ外径 mm	型式	øD	L	Q	M	有効断面積 mm ²		質量 g
						TPH	TPS	
4	KPT04-00	10.4	19.7	4.5	17	4	4	7
6	KPT06-00	12.8	21.8	5.3	18.5	10	10	9
8	KPT08-00	15.2	25.3	6	20.5	26	18	16
10	KPT10-00	18.5	28.4	6.8	23	41	29	25
12	KPT12-00	20.9	30.4	7.5	24	58	46	29

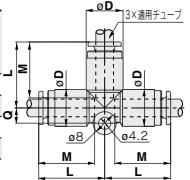

ユニオンワイ：KPU



適用チューブ外径 mm	型式	øD	L ₁	L ₂	P	Q	M	有効断面積 mm ²		質量 g
								TPH	TPS	
4	KPU04-00	10.4	36.8	19.6	10.4	9.7	17	4	4	7
6	KPU06-00	12.8	40.1	21.8	12.8	11.7	18.5	10	10	10
8	KPU08-00	15.2	46.7	26.5	15.2	13.7	20.5	26	18	17
10	KPU10-00	18.5	52	29.7	18.5	16.1	23	41	29	26
12	KPU12-00	20.9	55.2	31.9	20.9	18.1	24	58	46	32

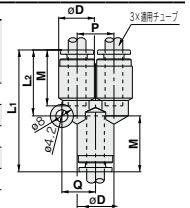

レジャーサ：KPR



適用チューブ外径 mm	適用管継手 サイズ ød	型式	øD	L	A	M	有効断面積 mm ²		質量 g
							TPH	TPS	
4	6	KPR04-06	10.4	38.4	19.1	17	4	4	3
	8	KPR04-08		40.9	19.2				4
6	10	KPR06-08	12.8	41.5	19.8	18.5	10	10	4
		KPR06-10		44	20.2				5
8	12	KPR08-10	15.2	46	22.2	20.5	26	18	5
		KPR08-12		47					6
10		KPR10-12	18.5	49.5	24.7	23	41	29	9

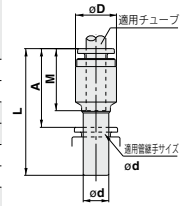

プラグ：KPP



適用管継手 サイズ ød	型式	øD	L	A	質量 g
4	KPP-04	6	32	13.8	0.4
6	KPP-06	8	35	15.7	0.7
8	KPP-08	10	39	17.3	1.1
10	KPP-10	12	43	19.2	1.7
12	KPP-12	14	45.5	20.7	2.5

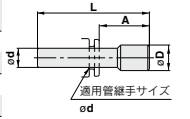

KQ2

KQB2

KS
KX

KM

KF

M

H/DL
L/LL

KC

KK

KK130

DM

KDM

KB

KR

KA

KQG2

KQ2-G

KG

KFG2

MS

KF□
KQ□

KQ
X1744

KKA

KP

LQ

MQR

T

IDK

クリーンワンタッチ管継手 駆動系エア配管用

RoHS

KPQ/KPG Series



KPQシリーズ

黄銅(無電解ニッケルめっき)
リリースプッシュ:ライトグレー



KPGシリーズ

ステンレス(SUS304)
リリースプッシュ:ライトブルー

適用チューブ

チューブ材質	PFA, ポリウレタン
チューブ外径	φ4, φ6, φ8, φ10, φ12

FEP, ナイロン, ソフトナイロンおよびクリーン仕様以外のチューブについても使用可能ですが、クリーン度の性能が落ちます。

仕様

清浄度クラス(ISOクラス)	クラス3 注1)
使用流体	空気
最高使用圧力(20℃)	1MPa 注2)
使用真空圧力	-100kPa
保証耐圧力(20℃)	3MPa
周囲温度および使用流体温度	-5℃~60℃
ねじ	JIS B0203(管用テーパねじ)
使用油脂類	フッ素系グリース(NSF H1グリース)

注1) 発塵量のクラス区分をご参照ください。

内部はシール部にフッ素グリースを塗布していますので、グレード対象外となります。
注2) 最高使用圧力は20℃の時の値です。その他の温度の場合は使用圧力曲線をご参照ください。
注3) 漏れがゼロではないので、リークテストなど真空保持でのご使用は避けてください。



オーダーメイド仕様
(詳細はP.567をご参照ください。)

発塵量のグレード分類

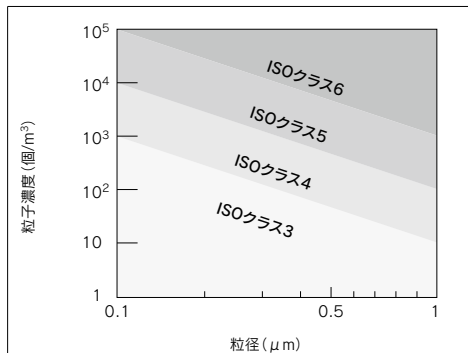

注) 詳細につきましては、ホームページWEBカタログをご参照ください。

使用温度と最高使用圧力との関係

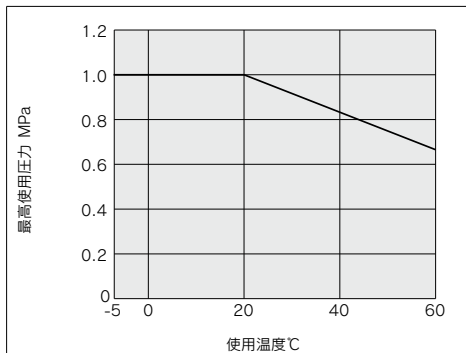

型式表示方法

クリーンワンタッチ管継手

仕様

記号	仕様(金属部品材質)
Q	黄銅(無電解ニッケルめっき)
G	ステンレス(SUS304)

機種

H	ハーフユニオン、ストレート
L	エルボユニオン、エルボ
T	両口チーズユニオン、チーズ
Y	サービスチーズユニオン
U	プランチ、ユニオンワイ
R	レジューサ

オーダーメイド仕様

X53	シールテープ付 ノンゲリス仕様
X193 ^{注1)}	ゴム材質:EPDM(フッ素コーティング) ガスケット:M-5G3(SUS316・特殊FKM) ^{注2)} リリースプッシュ・ガイド着色:ナチュラル まとも梱包仕様 ^{注3)}
X1806	φ4~φ8:10個/袋 φ10~φ12:5個/袋

注1) ねじ付き製品のみ対応。
注2) M5ねじの場合。
注3) 一般環境にて梱包。

管接続口径/適用チューブ外径

M5	M5×0.8	
01	R 1/8	
02	R 1/4	
03	R 3/8	
04	R 1/2	
00	同径チューブ	
04	φ4	異径チューブ (レジューサ)
06	φ6	
08	φ8	
10	φ10	
12	φ12	

ねじ接続
チューブ(ロック)接続

適用管継手サイズ

04	φ4
06	φ6
08	φ8
10	φ10
12	φ12

プラグ

クリーンワンタッチ管継手

型式ごとの適用チューブ外径および管接続口径の組合せは、外形寸法図に記載の表をご確認ください。

構造図

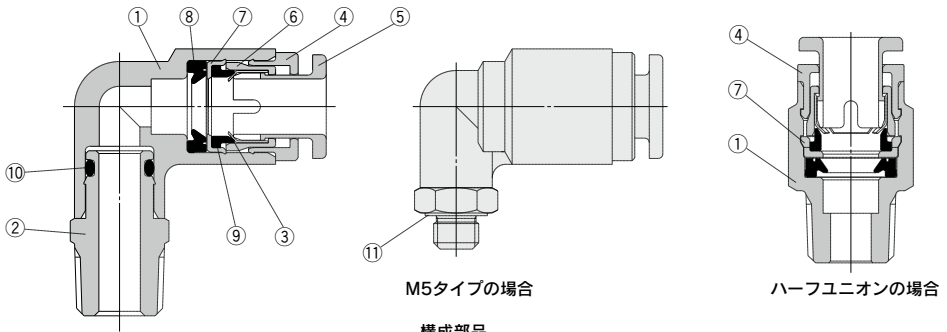

構成部品

番号	部品名	材質	
		KPQシリーズ	KPGシリーズ
1	ボディ	PP	PP
2	打込みハーフ	C3604(無電解ニッケルめっき)	SUS304
3	チャック	SUS304	SUS304
4	ガイド	C3604(無電解ニッケルめっき)	SUS304
5	リリースプッシュ	PP (着色: ライトグレー)	PP (着色: ライトブルー)
6	コレット	PP	PP
7	ストッパ	SUS304	SUS304
8	パッキン	NBR	NBR
9	クッション	NBR	NBR
10	Oリング	NBR	NBR
11	ガスケット	SUS304, NBR	SUS304, NBR

KQ2
KQB2
KS
KX
KM
KF
M
H/DL
L/L
KC
KK
KK130
DM
KDM
KB
KR
KA
KQG2
KQ2-G
KG
KFG2
MS
KF□
KQ□
KQ
X1744
KKA
KP
LQ
MQR
T
IDK

KPQ/KPG Series

外形寸法図

ハーフユニオン: KPQH, KPGH

(M5の場合)



(Rの場合)



適用チューブ外径 mm	接続ねじ R M	型式	H (六角対辺)	φD	L	※A	M	有効断面積 mm ²		質量 g		
								TPH	TPS			
4	M5×0.8	KPQH04-M5	—	8	10	24.4	17	4	4	4		
		—	KPGH04-M5								—	24.9
		1/8	KPQH04-01	KPGH04-01	10	—					23.5	18.5
		1/4	KPQH04-02	KPGH04-02	14	—					21.4	16
6	M5×0.8	KPQH06-M5	—	8	12	25.3	18.5	10	10	5		
		—	KPGH06-M5								—	25.8
		1/8	KPQH06-01	KPGH06-01	12	—					23.7	18.5
		1/4	KPQH06-02	KPGH06-02	14	—					24.6	19
8	M5×0.8	KPQH08-01	KPGH08-01	14	—	30.7	20.5	26	18	14		
		1/8	KPQH08-01								KPGH08-01	—
		1/4	KPQH08-02	KPGH08-02	—	36.1					30.5	
		3/8	KPQH10-03	KPGH10-03	17	—					30.9	25.5
10	M5×0.8	KPQH10-01	KPGH10-01	19	—	32	24	58	46	23		
		3/8	KPQH12-03								KPGH12-03	17
		1/2	KPQH12-04	KPGH12-04	22	—					32.2	25

(M5の場合)

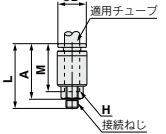

(Rの場合)

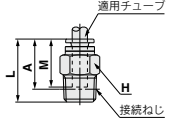

※Rねじのねじ込み後の参考寸法

エルボユニオン: KPQL, KPGL

(M5の場合)



(Rの場合)



適用チューブ外径 mm	接続ねじ R M	型式	H (六角対辺)	φD1	φD2	L1	L2	※A	M	有効断面積 mm ²		質量 g	
										TPH	TPS		
4	M5×0.8	KPQL04-M5	KPGL04-M5	8	10	10.4	19.7	15.3	17	4	4	10	
		—	KPGL04-01										—
		1/8	KPQL04-01	KPGL04-01	10	—	25.5	25					
		1/4	KPQL04-02	KPGL04-02	14	—	25.5	25					
6	M5×0.8	KPQL06-M5	KPGL06-M5	8	10	12.8	21.8	22.3	23.5	18.5	10	10	12
		—	KPGL06-01										
		1/8	KPQL06-01	KPGL06-01	10	—	26.7	27.5					
		1/4	KPQL06-02	KPGL06-02	14	—	26.7	27.5					
8	M5×0.8	KPQL08-01	KPGL08-01	12	15.2	12	25.3	23.5	26	20.5	26	18	21
		—	KPGL08-01										
		1/8	KPQL08-01	KPGL08-01	12	—	29.4	33					
		1/4	KPQL08-02	KPGL08-02	14	—	30.8	34.5					
10	M5×0.8	KPQL10-01	KPGL10-01	17	18.5	—	28.4	29.4	33	23	41	29	26
		—	KPGL10-02										
		3/8	KPQL10-03	KPGL10-03	17	—	32	37					
		1/2	KPQL12-04	KPGL12-04	22	—	32	37					
12	M5×0.8	KPQL12-01	KPGL12-01	22	20.9	—	30.4	36.2	39.5	24	58	46	65
		—	KPGL12-02										

(M5の場合)

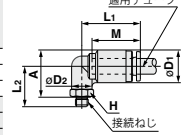

(Rの場合)

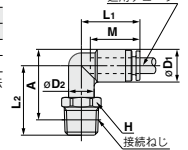

※Rねじのねじ込み後の参考寸法

両口チーズユニオン: KPQT, KPGT

(M5の場合)



(Rの場合)



適用チューブ外径 mm	接続ねじ R M	型式	H (六角対辺)	φD1	φD2	L1	L2	※A	M	有効断面積 mm ²		質量 g	
										TPH	TPS		
4	M5×0.8	KPQT04-M5	KPGT04-M5	8	10	10.4	19.7	15.3	17	4	4	6	
		—	KPGT04-01										—
		1/8	KPQT04-01	KPGT04-01	10	—	25.5	25					
		1/4	KPQT04-02	KPGT04-02	14	—	25.5	25					
6	M5×0.8	KPQT06-M5	KPGT06-M5	8	10	12.8	21.8	22.3	23.5	18.5	10	10	14
		—	KPGT06-01										
		1/8	KPQT06-01	KPGT06-01	10	—	26.7	27.5					
		1/4	KPQT06-02	KPGT06-02	14	—	26.7	27.5					
8	M5×0.8	KPQT08-01	KPGT08-01	12	15.2	12	25.3	23.5	26	20.5	26	18	20
		—	KPGT08-01										
		1/8	KPQT08-01	KPGT08-01	12	—	29.4	33					
		1/4	KPQT08-02	KPGT08-02	14	—	30.8	34.5					
10	M5×0.8	KPQT10-01	KPGT10-01	17	18.5	—	28.4	29.4	33	23	41	29	29
		—	KPGT10-02										
		3/8	KPQT10-03	KPGT10-03	17	—	32	37					
		1/2	KPQT12-04	KPGT12-04	22	—	32	37					
12	M5×0.8	KPQT12-01	KPGT12-01	22	20.9	—	30.4	36.2	39.5	24	58	46	38
		—	KPGT12-02										

(M5の場合)

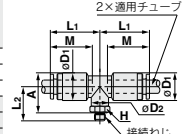

(Rの場合)

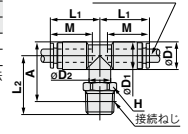

※Rねじのねじ込み後の参考寸法

外形寸法図

サービステーブユニオン: **KPQY, KPGY**

(M5の場合)



(Rの場合)



適用チューブ外径 mm	接続ねじ R M	型式	H (六角対応)	φD1	φD2	L1	L2	※A	M	有効断面積 mm ²		質量 g
										TPH	TPS	
4	M5×0.8	KPQY04-M5 KPGY04-M5	8							4	4	6
	1/8	KPQY04-01 KPGY04-01	10	10.4		19.7	21.1 35.5	17		4	4	13
	1/4	KPQY04-02 KPGY04-02	14		10		25.5 39.5					19
6	M5×0.8	KPQY06-M5 KPGY06-M5	8							10	10	7
	1/8	KPQY06-01 KPGY06-01	10	12.8		21.8	22.3 39	18.5		10	10	14
	1/4	KPQY06-02 KPGY06-02	14		10		26.7 43					20
8	1/8	KPQY08-01 KPGY08-01	12				23.5 43.5			20.5	26	18
	1/4	KPQY08-02 KPGY08-02	14	15.2	12	25.3	27.9 47.5					22
	3/8	KPQY10-03 KPGY10-03	17	18.5		28.4	29.4 52.5	23	41	29	39	39
12	3/8	KPQY12-03 KPGY12-03			17		32 57					41
	1/2	KPQY12-04 KPGY12-04	22	20.9		30.4	36.2 59.5	24	58	46	68	68

※Rねじのねじ込み後の参考寸法

(M5の場合)

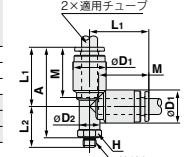

(Rの場合)

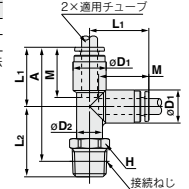

ブランチ: **KPQU, KPGU**

(M5の場合)



(Rの場合)



適用チューブ外径 mm	接続ねじ R M	型式	H (六角対応)	φD	L	P	※A	M	有効断面積 mm ²		質量 g
									TPH	TPS	
4	M5×0.8	KPQU04-M5 KPGU04-M5	11	10.4	40.7		37	17	4	4	10
	1/8	KPQU04-01 KPGU04-01			42.3	10.4	41				11
	1/4	KPQU04-02 KPGU04-02	14		46.7						20
6	M5×0.8	KPQU06-M5 KPGU06-M5			43.9		44.5	18.5	10	10	12
	1/8	KPQU06-01 KPGU06-01	13	12.8	45.5	12.8	44.5				21
	1/4	KPQU06-02 KPGU06-02	14		49.9						11
8	1/8	KPQU08-01 KPGU08-01	17	15.2	53.6		48.5	20.5	26	18	15
	1/4	KPQU08-02 KPGU08-02			59.1	15.2	53.5				23
	3/8	KPQU10-03 KPGU10-03	19	18.5	62.3	18.5	57	23	41	29	30
12	3/8	KPQU12-03 KPGU12-03			59.2		54				40
	1/2	KPQU12-04 KPGU12-04	22	20.9	64.9	20.9	62.5	24	58	46	65

※Rねじのねじ込み後の参考寸法

(M5の場合)

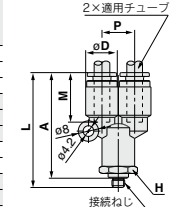

(Rの場合) 2×適用チューブ

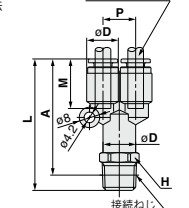

ストレート: **KPQH, KPGH**



適用チューブ外径 mm	型式	φD	L	M	有効断面積 mm ²		質量 g
					TPH	TPS	
4	KPQH04-00 KPGH04-00	10.4	35.4	17	4	4	4
6	KPQH06-00 KPGH06-00	12.8	37.6	18.5	10	10	6
8	KPQH08-00 KPGH08-00	15.2	42.4	20.5	26	18	10
10	KPQH10-00 KPGH10-00	18.5	46.6	23	41	29	15
12	KPQH12-00 KPGH12-00	20.9	48.6	24	58	46	18

2×適用チューブ

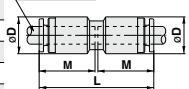

KQ2

KQB2

KS
KX

KM

KF

M

H/DL
L/LL

KC

KK

KK130

DM

KDM

KB

KR

KA

KQG2

KQ2-G

KG

KFG2

MS

KF□
KQ□

KQ
X1744

KKA

KP

LQ

MQR

T

IDK

KPQ/KPG Series

外形寸法図

エルボ: KPQL, KPGL



適用チューブ外径 mm	型式		øD	L	Q	M	有効断面積 mm ²		質量 g
							TPH	TPS	
4	KPQL04-00	KPGL04-00	10.4	19.7	4.5	17	3.5	3.5	3
6	KPQL06-00	KPGL06-00	12.8	21.8	5.3	18.5	9	9	7
8	KPQL08-00	KPGL08-00	15.2	25.3	6	20.5	22	15	11
10	KPQL10-00	KPGL10-00	18.5	28.4	6.8	23	35	25	16
12	KPQL12-00	KPGL12-00	20.9	30.4	7.5	24	50	40	20

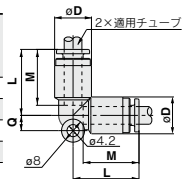

チーズ: KPQT, KPGT



適用チューブ外径 mm	型式		øD	L	Q	M	有効断面積 mm ²		質量 g
							TPH	TPS	
4	KPQT04-00	KPGT04-00	10.4	19.7	4.5	17	4	4	7
6	KPQT06-00	KPGT06-00	12.8	21.8	5.3	18.5	10	10	9
8	KPQT08-00	KPGT08-00	15.2	25.3	6	20.5	26	18	16
10	KPQT10-00	KPGT10-00	18.5	28.4	6.8	23	41	29	25
12	KPQT12-00	KPGT12-00	20.9	30.4	7.5	24	58	46	29

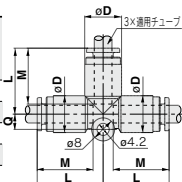

ユニオンワイ: KPQU, KPГУ



適用チューブ外径 mm	型式		øD	L ₁	L ₂	P	Q	M	有効断面積 mm ²		質量 g
									TPH	TPS	
4	KPQU04-00	KPГУ04-00	10.4	36.8	19.6	10.4	9.7	17	4	4	7
6	KPQU06-00	KPГУ06-00	12.8	40.1	21.8	12.8	11.7	18.5	10	10	10
8	KPQU08-00	KPГУ08-00	15.2	46.7	26.5	15.2	13.7	20.5	26	18	17
10	KPQU10-00	KPГУ10-00	18.5	52	29.7	18.5	16.1	23	41	29	26
12	KPQU12-00	KPГУ12-00	20.9	55.2	31.9	20.9	18.1	24	58	46	32

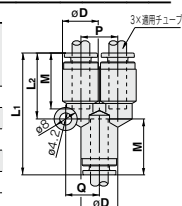

レジャーサ: KPQR, KPGR



適用チューブ外径 mm	適用管継手 サイズ ød	型式		øD	L	A	M	有効断面積 mm ²		質量 g
								TPH	TPS	
4	6	KPQR04-06	KPGR04-06	10.4	38.4	19.1	17	4	4	3
		KPQR04-08	KPGR04-08		40.9	19.2				
6	8	KPQR06-08	KPGR06-08	12.8	41.5	19.8	18.5	10	10	4
		KPQR06-10	KPGR06-10		44	20.2				
8	10	KPQR08-10	KPGR08-10	15.2	46	22.2	20.5	26	18	5
		KPQR08-12	KPGR08-12		47					
10	12	KPQR10-12	KPGR10-12	18.5	49.5	24.7	23	41	29	9

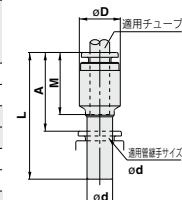

プラグ: KPP



適用管継手 サイズ ød	型式	øD	L	A	質量 g
4	KPP-04	6	32	13.8	0.4
6	KPP-06	8	35	15.7	0.7
8	KPP-08	10	39	17.3	1.1
10	KPP-10	12	43	19.2	1.7
12	KPP-12	14	45.5	20.7	2.5

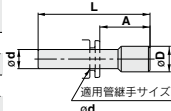

※プラグはKPQ,KPG,KPシリーズで共通です。



KP/KPQ/KPG Series / 製品個別注意事項

ご使用前に必ずお読みください。

安全上のご注意につきましてはP.11、管継手&チューブ/共通注意事項につきましてはP.14~18をご確認ください。

取扱い

⚠ 注意

- ① 保管は直射日光を避け、40℃以下の場所にてしてください。
- ② 2重包装の内側包装の開封は、クリーンルーム内または清浄な雰囲気中で行ってください。

ねじの取付け

⚠ 注意

樹脂ねじ、金属ねじ共にテーパねじ部には必ずシールテープを巻いてください。

巻かないで使用するとエア漏れの原因となります。

① KPシリーズ(樹脂ねじの場合)

1. シールテープの巻き方
ねじ先端を約1.5~2山残し、シールテープを2~3回転巻いてください。
2. 締め込み方法
手締め後、締め込み工具を用いて約2~3回転増し締めしてください。

チューブの着脱操作

⚠ 注意

① チューブの装着

- 1) KPシリーズは完全禁油仕様のためグリースを使用しません。そのため、チューブ装着時の挿入力が大きくなります。特に、ポリウレタンチューブは軟質のため挿入時、チューブが折れてしまう場合があります。チューブの根本を持ち、突き当たり感がでるまで、ゆっくりと確実に差し込んでください。チューブ挿入長さの目安は、外形寸法図のM寸法を参考にしてください。

② チューブの離脱

- 1) 高温で使用したチューブや長期間使用したチューブは、外径が拡大し、ワンタッチ管継手に再装着できなくなる場合があります。装着できないチューブは廃棄し、新しいチューブに交換してください。

使用環境

⚠ 警告

- ① 継手、チューブを傷す恐れのある雰囲気や場所では使用しないでください。
継手、チューブの材質は仕様および構造図などを参照ください。
- ② 直射日光の当たる場所では、日光を遮断してください。

⚠ 注意

- ① KPシリーズはクリーンブローおよび洗浄ライン専用のワンタッチ管継手です。

使用パッキン材質：EPDMは鉱油系の油に対して耐久性が劣るため、一般空気圧機器の配管には適していません。

一般空気圧機器への配管はKPQ、KPGシリーズをご使用ください。

保守点検

⚠ 注意

- ① ブロー用管継手(樹脂製管用テーパねじ)の増締め

KPシリーズのテーパねじ部が樹脂製のため、応力緩和現象により、わずかな漏れが徐々に発生することがあります。定期的に点検を行い、漏れが発生した場合には増締めを行って解消してください。そして、増締め効果がなくなった場合には継手を新しい製品に交換してご使用ください。

- ② 定期点検において、以下のことを確認し、必要に応じて交換してください。
 - a) 傷、打痕、摩耗、腐食
 - b) エア漏れ、テーパねじ部の漏れは③項参照願います。
 - c) チューブのよじれ、つぶれ、捻じれ
 - d) チューブの硬化、劣化、柔らかさ
- ③ 交換したチューブや継手を纏ったり、修理して再使用しないでください。

KQ2

KQB2

KS
KX

KM

KF

M

H/DL
L/LL

KC

KK

KK130

DM

KDM

KB

KR

KA

KQG2

KQ2-G

KG

KFG2

MS

KF□
KQ□

KQ
X1744

KKA

KP

LQ

MQR

T

IDK