

標準タイプスピードコントローラ インラインタイプ AS Series



スペースを取らないコンパクトサイズ
低流量域での速度制御が容易
等質の速度制御が可能
ニードル弁抜け止め機構



型式/流量・音速コンダクタンス

型式	接続口径	自由流れ			制御流れ			質量 g
		流量 L/min (ANR)	音速コンダクタンス dm ³ /(s·bar)	臨界圧力比	流量 L/min (ANR)	音速コンダクタンス dm ³ /(s·bar)	臨界圧力比	
AS1000-M3	M3×0.5	20	0.06	0.15	20	0.06	0.2	4.7
AS1000-M5	M5×0.8	90	0.25		80	0.22		33
AS2000-01	1/8	340	0.94	0.35	250	0.7	0.2	90
AS2000-02	1/4	340	0.94		250	0.7		115
AS3000-02	1/4	810	2.3		810	2.3		130
AS3000-03	3/8	810	2.3		810	2.3		124
AS4000-02	1/4	1,670	4.6		1,670	4.6		221
AS4000-03	3/8	1,670	4.6		1,670	4.6		214
AS4000-04	1/2	1,670	4.6		1,670	4.6		205
AS5000-02	1/4	2,840	7.9		2,840	7.9		242
AS5000-03	3/8	4,270	11.9		4,270	11.9		233
AS5000-04	1/2	4,270	11.9		4,270	11.9		224

注) 流量は圧力0.5MPa、温度20℃の値です。

仕様

使用流体	空気
注)保証耐圧力	1.5MPa(1.05MPa)
注)最高使用圧力	1MPa(0.7MPa)
注)最低使用圧力	0.05MPa(0.1MPa)
周囲温度および使用流体温度	-5~60℃(凍結なきこと)

注) ()内はAS1000の場合。

付属品

部品名	品番	適用機種
ニップル	M-5N	AS1000-M5

注) ニップル付の場合の型式表示方法: AS1000-M5-N

△ 注意

ご使用前に必ずお読みください。
安全上のご注意につきましてはP.11、駆動制御機器/共通注意事項につきましてはP.19~22をご確認ください。

型式表示方法

AS 1 000 - [] M5 - [] - []

- ボディサイズ**

1	M3、M5基準
2	1/8、1/4基準
3	3/8基準
4	1/2基準
5	1/2基準
- ねじの種類**

無記号	メートルねじ(M3、M5)
N	NPT
F	G
- ロックナットオプション**

無記号	ロックナット六角
J注3)	ロックナット丸形

注3) AS1000のみ対象となります。
- オプション**

無記号	標準(-5~60℃)
H注1)	高温仕様(-5~80℃)
L注2)	低温仕様(-30~60℃)
N注3)	ニップル付

注1) AS5000は、特注対応となります。AS1000は、対象外となります。
注2) AS1000、AS2000は、対象外となります。
注3) AS1000-M5のみ対象となります。
- 接続口径**

接続口径	適用シリーズ
M3	M3×0.5 AS1000
M5	M5×0.8 AS1000
01	1/8 AS2000
02	1/4 AS2000, 3000, 4000, 5000
03	3/8 AS3000, 4000, 5000
04	1/2 AS4000, 5000

ニードル弁／流量特性

注) 流量特性は代表値となります。

AS1000-M3

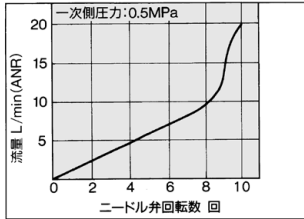

AS1000-M5

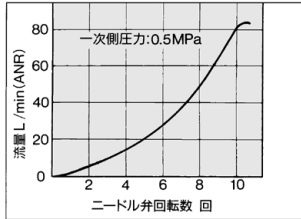

AS2000

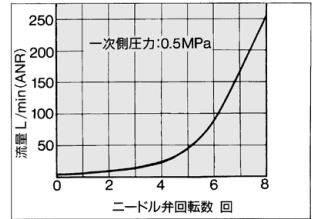

AS3000

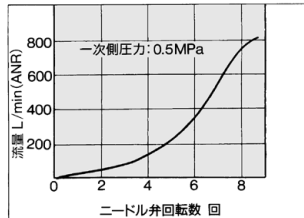

AS4000

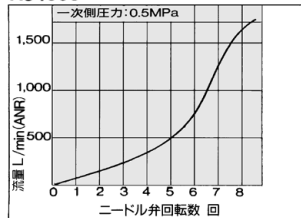

AS5000

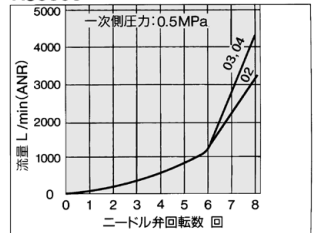

AS1000-M3／構造図

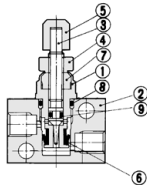

構成部品

番号	名称	材質	備考
1	ボディ B	黄銅	無電解ニッケルめっき
2	ボディ	黄銅	無電解ニッケルめっき
3	ニードル	黄銅	無電解ニッケルめっき
4	ロックナット	鋼 ^{注)}	亜鉛クロメート
5	ハンドル	黄銅	無電解ニッケルめっき
6	Uパッキン	HNBR	
7	ニードルガイド	黄銅	無電解ニッケルめっき
8	Oリング	NBR	4.5×3×0.75
9	Oリング	NBR	2.2×0.8×0.7

注) オプション：ロックナット丸形は黄銅に無電解ニッケルめっき付となります。

AS1000-M5／構造図

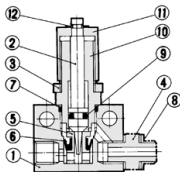

構成部品

番号	名称	材質
1	ボディ	亜鉛合金
2	ニードル	ステンレス
3	ロックナット	鋼 ^{注)}
4	ニップル	ステンレス

番号	名称	材質	備考
9	Oリング	NBR	
10	ニードルガイド	黄銅	無電解ニッケルめっき
11	ハンドル	黄銅	無電解ニッケルめっき
12	弓E形止め輪	鋼	

注) オプション：ロックナット丸形は黄銅に無電解ニッケルめっき付となります。

交換部品

番号	名称	材質	品番	備考
5	バルブシート	黄銅	1429138	
6	Uパッキン	HNBR	142964-3	
7	Oリング	NBR	KA00327	φ9×φ7×φ1
8	ガスケット	NBR・ステンレス	M-5G2	

注) 構造図は、AS1000-M5-Nです。
AS1000-M5の場合、ニップル、ガスケットは付きません。

AS-F

JAS

AS-FS

AS-P

Uni
AS

ASD

AS

AS-FM

AS-FG

ASG

AS-W2

ASB

AS
F□S

AS-FP

AS-FE

ASP

JASV

ASV

AS-D

ASB-D

AS-T

ASR
ASQ

ASN2

AS-
DPX

AQ

KE

AS
X785

AK

VCHC

AS Series

AS2000・3000 / 構造図

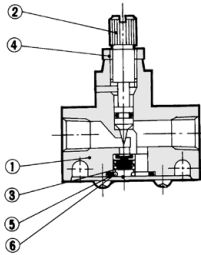

構成部品

番号	名称	型式	
		AS2000	AS3000
1	ボディ	亜鉛合金	アルミニウム合金
2	※ニードル	黄銅	黄銅
4	※ロックナット	黄銅	炭素鋼

※無電解ニッケルめっき

交換部品

番号	名称	材質	部品番号	
			AS2000	AS3000
3	バルブ	NBR・黄銅	143022	14283
5	Oリング	NBR	143021	14284
6	スプリング	ステンレス	143023	14282

AS4000 / 構造図

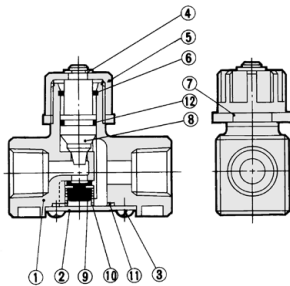

構成部品

番号	名称	材質
1	ボディ	アルミニウム合金
2	キャップ	圧延鋼板
3	十字穴付 ナベ小ねじ	鋼線
4	E型止め輪	ステンレス
5	ハンドル	亜鉛合金
6	リング	鋼線
7	ロックナット	亜鉛合金
8	ニードル	アルミニウム合金
12	Oリング	NBR

交換部品

番号	名称	材質	部品番号
9	バルブ	NBR・黄銅	143145
10	スプリング	ステンレス	143146
11	Oリング	NBR	143147

AS5000 / 構造図

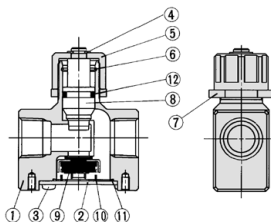

構成部品

番号	部品名	材質
1	ボディ	アルミニウム合金
2	キャップ	圧延鋼板
3	十字穴付 ナベ小ねじ	鋼線
4	E型止め輪	ステンレス
5	ハンドル	亜鉛合金
6	リング	ステンレス
7	ロックナット	亜鉛合金
8	ニードル	アルミニウム合金
12	Oリング	NBR

交換部品

番号	部品名	材質	部品番号
9	バルブ	NBR・ステンレス	14143
10	スプリング	ステンレス	14144
11	パッキン	NBR	14147

AS1000-M3／外形寸法図

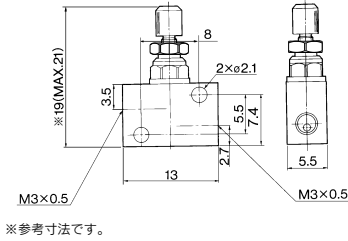

AS1000-M5／外形寸法図

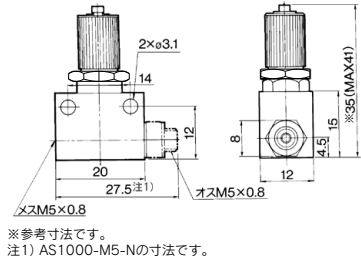

AS2000・3000／外形寸法図

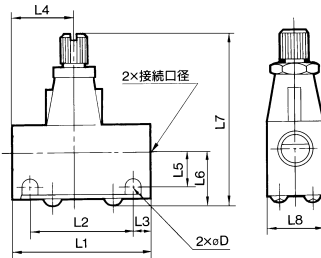

外形寸法表

型式	接続口径	L1	L2	L3	L4	L5	L6	L7注1) MAX. MIN.	L8	D
AS2000-01	1/8	40	30	5	17	10	15.5	54.5 50	16	4.5
AS2000-02	1/4	40	30	5	23	11.5	17	56 51.5	20	4.5
AS3000-02, 03	1/4-3/8	56	45.5	5.25	25	13.2	20.6	68 61	26	5.5

注1) L7は参考寸法です。

AS4000／外形寸法図

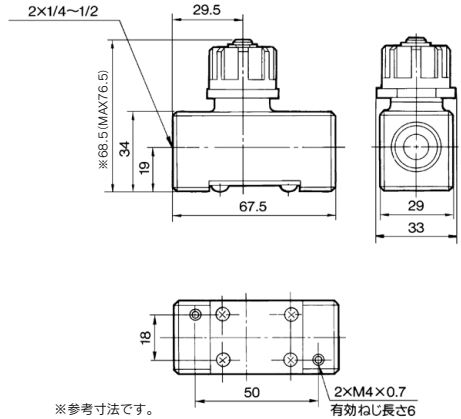

AS5000／外形寸法図

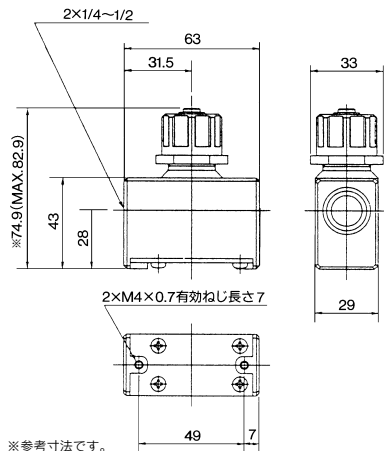

- AS-F
- JAS
- AS-FS
- AS-P
- Uni AS
- ASD
- AS
- AS-FM
- AS-FG
- ASG
- AS-W2
- ASB
- AS F□S
- AS-FP
- AS-FE
- ASP
- JASV
- ASV
- AS-D
- ASB-D
- AS-T
- ASR ASQ
- ASN2
- AS-DPX
- AQ
- KE
- AS X785
- AK
- VCHC